

# 3M

3M™ PELTOR™ WS™ ALERT™ XP Headset  
MRX21A2WS6\*, MRX21P3E2WS6\*

3M™ PELTOR™ WS™ ALERT™ XPI Headset  
MRX21AWS6\*, MRX21P3EWS6\*

The Sound Solution



CE

PELTOR™



**3M Personal Safety Division**

3M Svenska AB, Box 2341

SE-331 02 Värnamo

Sweden

Email: [cstechservice@mmm.com](mailto:cstechservice@mmm.com)

Internet: [www.3M.com/PELTOR](http://www.3M.com/PELTOR)

Phone: +46 370 65 65 00

FP3813 rev. b

© 3M 2018. All rights reserved.

3M™ PELTOR™ WS™ ALERT™ XP Headset and  
3M™ PELTOR™ WS™ ALERT™ XPI Headset are made in  
Sweden by 3M Svenska AB, SE-331 02, Värnamo, Sweden.

3M, WS and ALERT are trademarks of 3M Company, used under  
license in Canada. PELTOR is a trademark of 3M Svenska AB,  
used under license in Canada.

The Bluetooth® wordmark and logos are registered trademarks of  
Bluetooth® SIG Inc., and any use of such marks by 3M is under  
license. Please recycle. Printed in Sweden.

3M PSD products are occupational use only

# Quick guide

fig 1

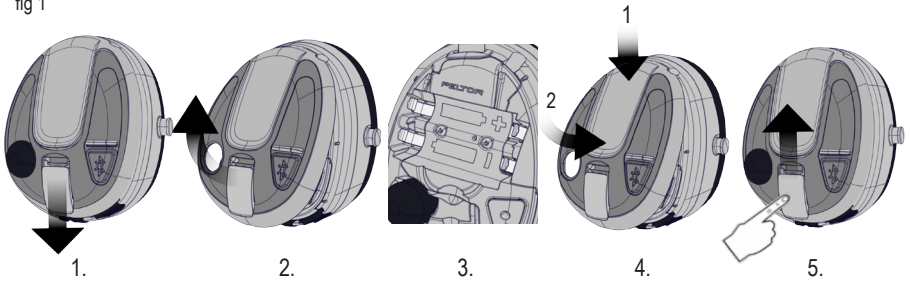

fig 2

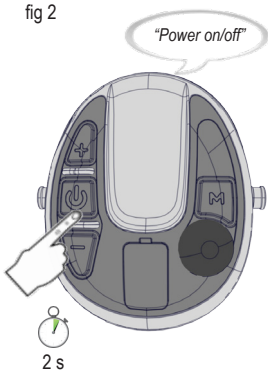

fig 3

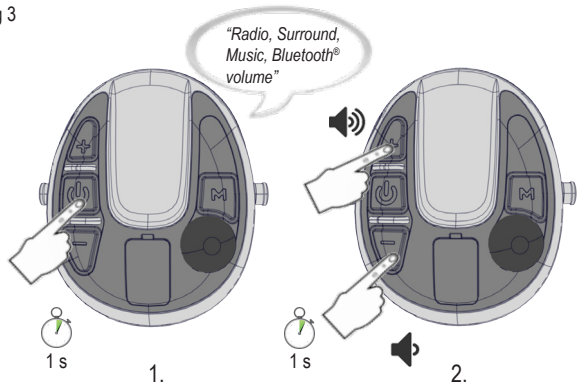

fig 4

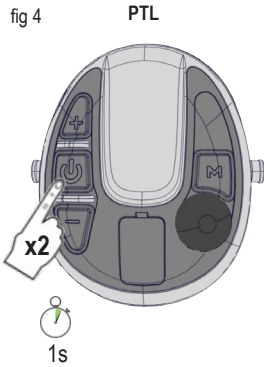

fig 5

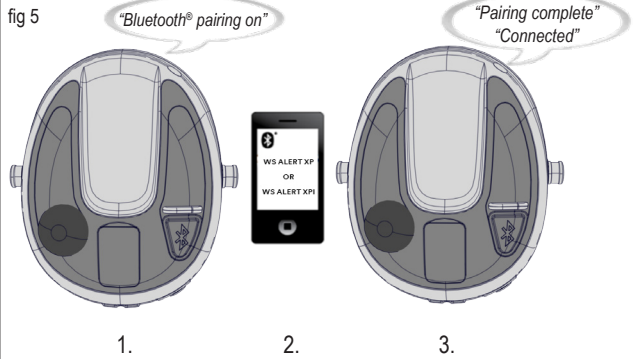

fig 6

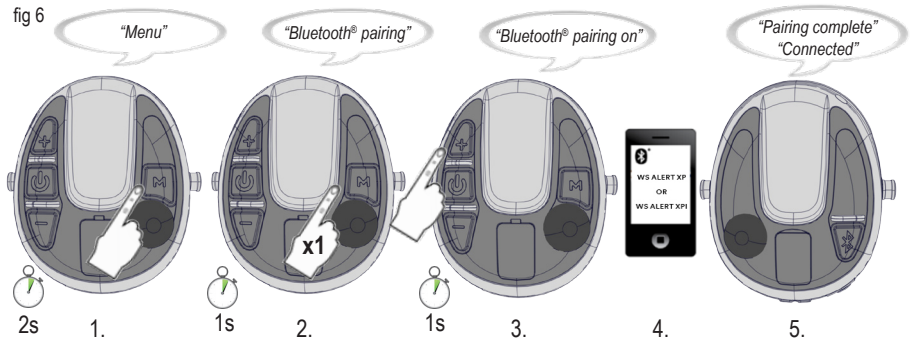

fig 7

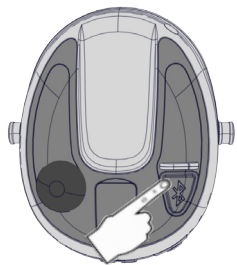

fig 8

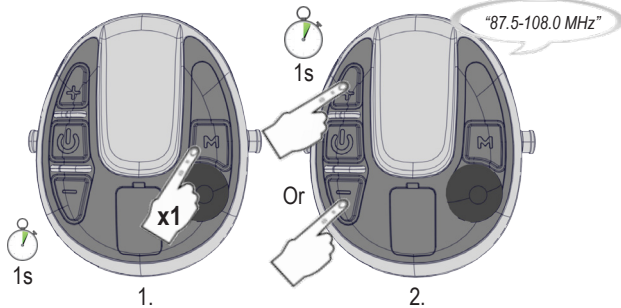

fig 9

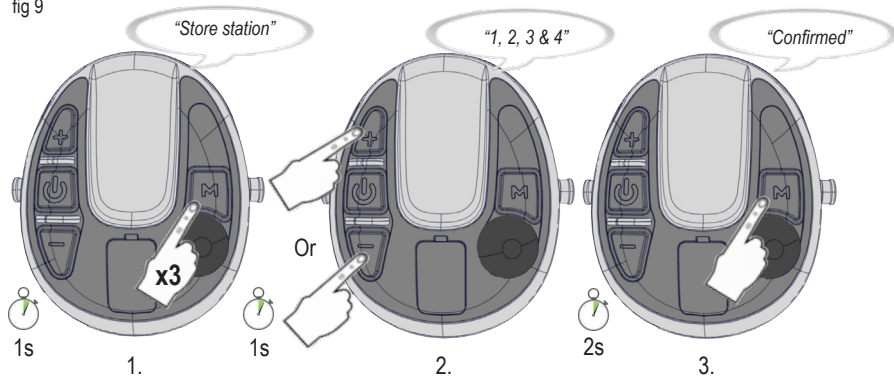

fig 10

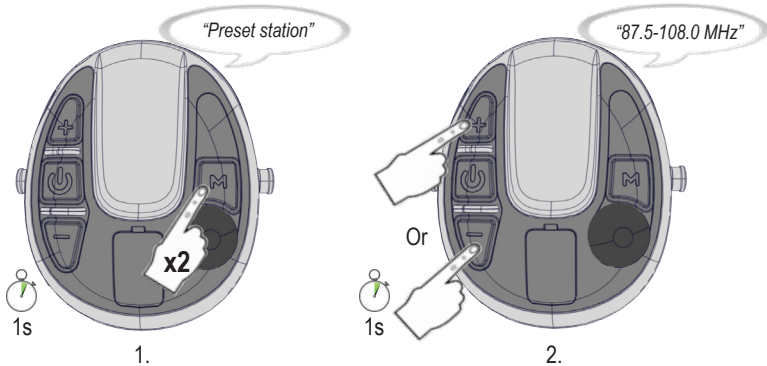

fig 11

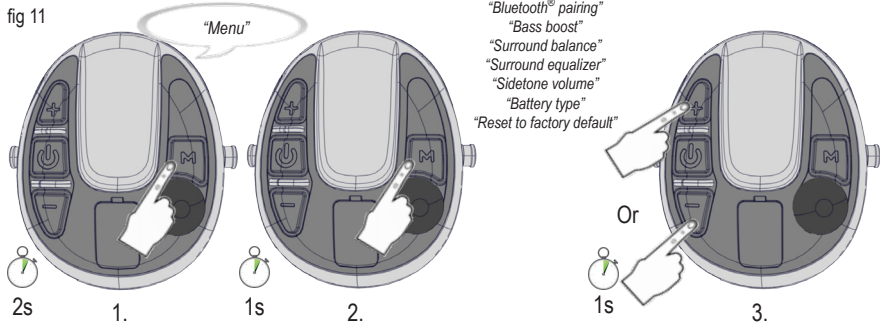
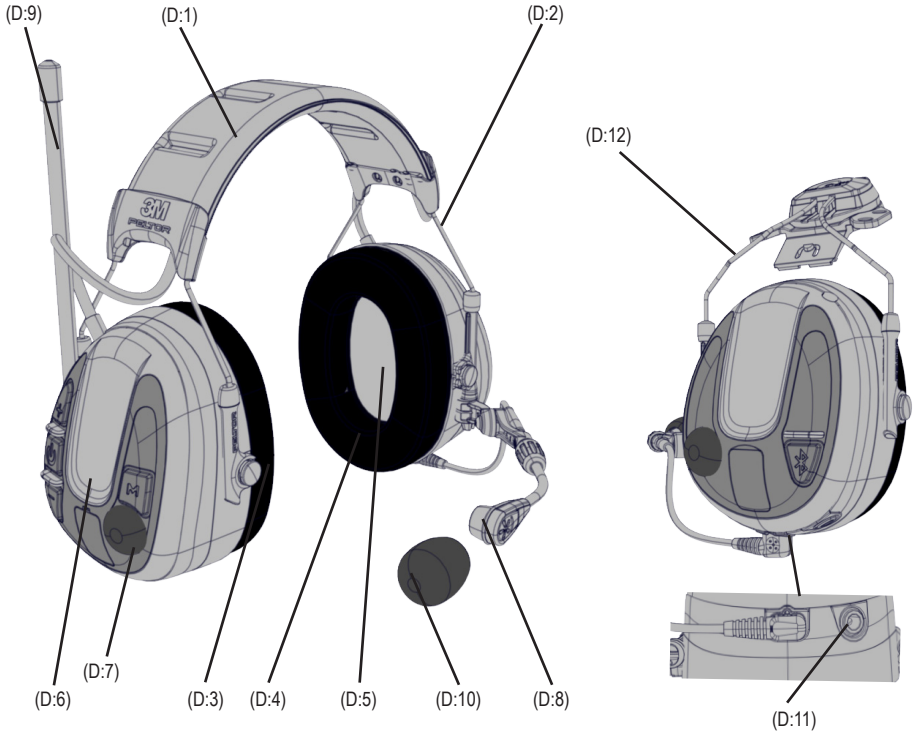
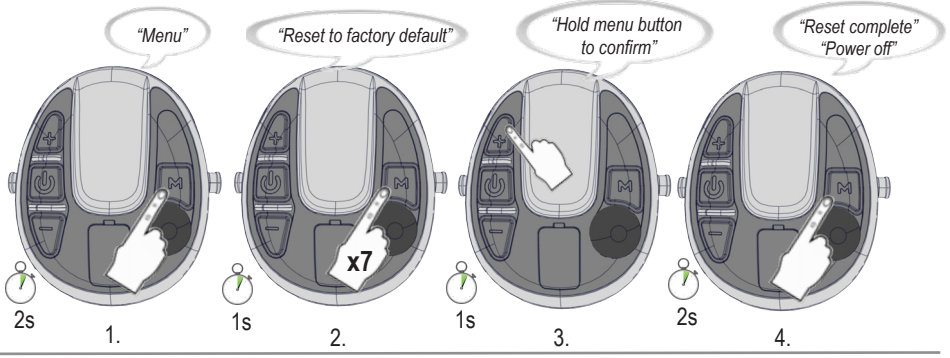
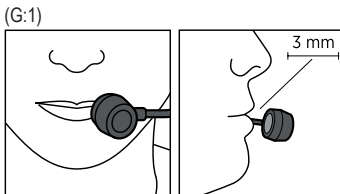
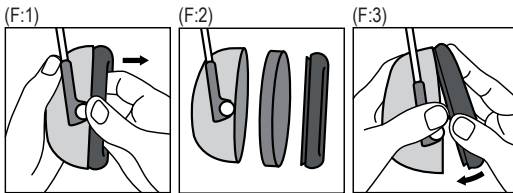
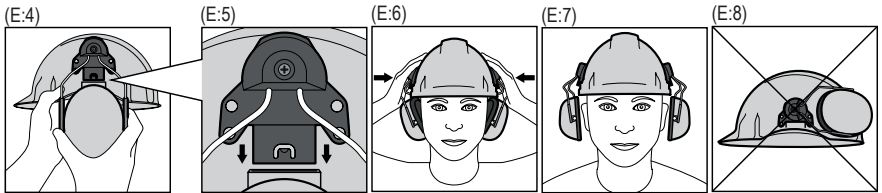
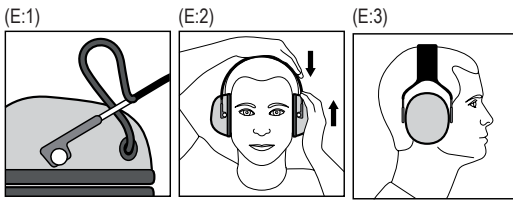

fig 12

# Reset to factory default





**(B) COMPATIBLE INDUSTRIAL SAFETY HELMETS EN 352-3**

B:1 Helmet Manufacturer	B:2 Helmet model	B:3 Attachment	B:4 Head Size
3M	G3000 Basic set	E	L
3M	H-700	E	L
3M	G3501	E	L
3M	G500 Headgear	E	S, M, L
3M	Versaflo M306/307	AF	L
Auboueix	Iris 2	E	L
Grolls	Balance AC	E	L
Grolls	Balance HD	N	S, M, L
Petzl	Vertex Best	E	L
Petzl	Vertex Vent	E	L
Petzl	Vertex ST	E	L
Protector / Scott	Style 600	E	L



**MRX21A2WS6\*, MRX21AWS6\* EN 352-1:2002**

A:1 Frequency (Hz) ( <i>f</i> )	125	250	500	1000	2000	4000	8000	SNR
A:2 Mean attenuation (dB) ( <i>M<sub>i</sub></i> )	13.8	19.3	30.4	34.5	37.7	39.5	36.2	30
A:3 Standard deviation (dB) ( <i>s<sub>i</sub></i> )	2.7	2.4	2.7	3.6	2.3	2.7	4.1	
A:4 Assumed protection value <i>p<sub>i</sub></i> (dB)	11.1	16.9	27.7	30.9	35.4	36.8	32.1	

A:5 H = 35 dB, M = 27 dB, L = 18 dB

 MRX21A2WS6, MRX21AWS6: 411 g

 MRX21A2WS6-ACK, MRX21AWS6-ACK: 411 g



**MRX21P3E2WS6\*, MRX21P3EWS6\* EN 352-3:2002**

A:1 Frequency (Hz) ( <i>f</i> )	125	250	500	1000	2000	4000	8000	SNR
A:2 Mean attenuation (dB) ( <i>M<sub>i</sub></i> )	14.2	19.7	29.6	33.4	36.3	39.5	34.6	30
A:3 Standard deviation (dB) ( <i>s<sub>i</sub></i> )	3.9	1.9	2.5	1.8	2.5	2.7	4.9	
A:4 Assumed protection value <i>p<sub>i</sub></i> (dB)	10.3	17.8	27.1	31.6	33.8	36.8	29.7	

A:5 H = 34 dB, M = 27 dB, L = 18 dB

 MRX21P3E2WS6, MRX21P3EWS6: 431 g

 MRX21P3E2WS6-ACK, MRX21P3EWS6-ACK: 431 g

**EN 352-4:2001/A1:2005**

A:6 Criterion Levels

H	119 dB(A)
M	107 dB(A)
L	96 dB(A)

# 3M™ PELTOR™ WS™ ALERT™ XP Headset

# 3M™ PELTOR™ WS™ ALERT™ XPI Headset

EN	1-6
BG	7-13
CZ	14-19
DE	20-26
DK	27-32
EE	33-38
ES	39-45
FI	46-51
FR	52-58
GR	59-65
HR	66-71
HU	72-77
IS	78-83
IT	84-90
KZ	91-97
LT	98-103
LV	104-110
NL	111-116
NO	117-122
PL	123-129
PT	130-135
RO	136-141
RS	142-147
RU	148-156
SE	157-162
SI	163-168
SK	169-174
TR	175-180
UA	181-187



3M™ PELTOR™ WS™ ALERT™ XP Headset  
MRX21A2WS6, MRX21A2WS6-ACK  
MRX21P3E2WS6, MRX21P3E2WS6-ACK

3M™ PELTOR™ WS™ ALERT™ XPI Headset  
MRX21AWS6, MRX21AWS6-ACK  
MRX21P3EWS6, MRX21P3EWS6-ACK

## INTRODUCTION

Congratulations and thank you for choosing 3M™ PELTOR™ communication solutions! Welcome to the next generation of protective communication.

## INTENDED USE

These 3M™ PELTOR™ headsets are intended to provide workers with protection against hazardous noise levels and loud sounds while allowing the user to communicate with built-in Bluetooth® technology. It is expected that all users read and understand the provided user instructions as well as be familiar with the use of this device.

## IMPORTANT

Please read understand and follow all safety information in these instructions prior to use. Retain these instructions for future reference. For additional information or any questions, contact 3M Technical Service (contact information listed on the last page).

### WARNING

This hearing protector helps reduce exposure to hazardous noise and other loud sounds. **Misuse or failure to wear hearing protection at all times when exposed to hazardous noise may result in hearing loss or injury.** For proper use, see supervisor, user instructions or call 3M Technical Service. If your hearing seems dulled or you hear a ringing or buzzing during or after any noise exposure (including gunfire), or for any other reason you suspect a hearing problem, leave the noisy environment immediately and consult a medical professional and/or your supervisor.

EN 352 Safety Statements:

- The output of the level-dependent circuit of this hearing protector may exceed the external sound level.
- The fitting of hygiene covers to the cushions may affect the acoustic performance of the earmuffs.
- Performance may deteriorate with battery usage.
- This product may be adversely affected by certain chemical substances. Further information should be sought from the manufacturer.
- The helmet mounted earmuffs are of large size range. Earmuffs complying with EN 352-1 and EN 352-3 are of medium size range or small size range or large size range. Medium size range earmuffs will fit the majority of wearers. Small size range or large size range earmuffs are designed

to fit wearers for whom medium size range earmuffs are not suitable.

**Failure to follow these instructions may result in serious injury or death:**

a. Listening to music or other audio communication may reduce your situational awareness and ability to hear warning signals. Stay alert and adjust the audio volume to the lowest acceptable level. The audibility of warning signals at a specific workplace may be impaired while using the entertainment facility.

b. To reduce the risks associated with igniting an explosion, do not use this product in a potentially explosive atmosphere.

**Failure to follow these instructions may reduce the protection provided by the earmuff and may result in hearing loss:**

a. 3M strongly recommends individual fit testing of hearing protectors. If the SNR is used to estimate typical workplace protection, 3M recommends that the noise reduction value be reduced by 50% or in accordance with applicable regulations.

b. Ensure the hearing protector is properly selected, fit, adjusted, and maintained. Improper fit of this device will reduce its effectiveness in attenuating noise. Consult the enclosed instructions for proper fit.

c. Inspect the hearing protector before each use. If damaged, select an undamaged hearing protector or avoid the noisy environment.

d. When additional personal protective equipment is necessary (e.g. safety glasses, respirators, etc.), select flexible, low profile temples or straps to minimize interference with the earmuff cushion. Remove all other unnecessary articles (e.g. hair, hats, jewelry, headphones, hygiene covers, etc.) that could interfere with the seal of the earmuff cushion and reduce the protection of the earmuff.

e. Do not bend or reshape the headband, and ensure there is adequate force to hold the earmuffs firmly in place.

f. Earmuffs, and in particular cushions, may deteriorate with use and should be examined at frequent intervals for cracking and leakage, for example. When used regularly, replace the ear cushions and foam liners at least twice a year to maintain consistent protection, hygiene and comfort.

g. If the recommendations above are not adhered to, the protection afforded by the ear-muffs will be severely impaired.

### CAUTION

**To reduce the risks associated with fire, explosion and burns, which if not avoided, could result in minor or moderate injury or property damage:**

a. Use only 3M™ PELTOR™ USB charger FR09 and 3M™ PELTOR™ USB wall adapter FR08 with 3M™ PELTOR™ LR6NM rechargeable batteries.

b. The battery may not be charged if the ambient temperature exceeds +45 °C

### CAUTION:

Risk of explosion if battery is replaced by an incorrect type.

**NOTE:**

- When worn according to the user instructions, this hearing protector helps reduce exposure to both continuous noises, such as industrial noises and noises from vehicles and aircraft, as well as very loud impulse noises. It is difficult to predict the required and/or actual hearing protection obtained during exposure to impulse noises. Proper selection, fit and use of hearing protection, proper care of hearing protection, and other variables will impact performance. To learn more about hearing protection for impulse noise, visit [www.3M.com/PELTOR](http://www.3M.com/PELTOR).
- This earmuff is provided with level-dependent attenuation. The wearer should check correct operation before use. If distortion or failure is detected, the wearer should refer to the manufacturer's advice for maintenance and replacement of the battery.
- This hearing protector limits the entertainment audio signal to 82 dBA effective to the ear.
- Operating temperature range: -20 °C to 55 °C
- Storage temperature range: -20 °C to 55 °C



- This product contains electrical and electronic components and must not be disposed of using standard refuse collection. Please consult local directives for disposal of electrical and electronic equipment.

**APPROVALS**

Hereby, 3M Svenska AB declares that the radio equipment type Radiobroadcast receiver is in compliance with Directive 2014/53/EU and other appropriate directives to fulfill the requirements for the CE marking. The full text of the EU declaration of conformity is available at the following internet address: [www.3M.com/PELTOR/DOC](http://www.3M.com/PELTOR/DOC).

Upon request, type in your part number. The part number of your earmuffs can be found at the bottom of one cup as seen in the picture below.



A copy of the declaration of conformity and additional information required in the directives can also be obtained by contacting 3M in the country of purchase. For contact information, see last pages of this user instruction.

The product has been tested and approved in accordance with EN 352-1:2002 / EN 352-3:2002, EN 352-4:2001/A1:2005, EN 352-6:2002, EN 352-8:2008.

Notified Body Statement of Opinion offered by: FIOH, Finnish Institute of Occupational Health, Topeliuksenkatu 41 b, FI-00250, Helsinki, Finland. Notified body #0403.

**LABORATORY ATTENUATION**

**WARNING! 3M strongly recommends individual fit testing of hearing protectors. If the SNR is used to estimate typical workplace protection, 3M recommends that the noise reduction value be reduced by 50% or in accordance with applicable regulations.**

Explanation of attenuation tablesEN 352-1/EN 352-3/EN 352-4**A:1** Frequency (Hz)**A:2** Mean attenuation (dB)**A:3** Standard deviation (dB)**A:4** Assumed protection value, APV (dB)**A:5**H = Hearing protection estimation for high frequency sounds ( $f \geq 2000\text{Hz}$ ).M = Hearing protection estimation for medium frequency sounds ( $500\text{Hz} < f < 2000\text{Hz}$ ).L = Hearing protection estimation for low frequency sounds ( $f \leq 500\text{Hz}$ ).**A:6** Criterion Level

H = Criterion level for high-frequency noise

M = Criterion level for medium-frequency noise

L = Criterion level for low-frequency noise

Compatible Industrial Safety Helmets EN 352-3

These earmuffs should be fitted to and used only with, the industrial safety helmets listed in Table B. These earmuffs were tested in combination with the following industrial safety helmets and may give different levels of protection if fitted to different helmets.

Explanation of the industrial safety helmet attachment table:

**B:1** Helmet manufacturer**B:2** Helmet model**B:3** Attachment**B:4** Head size: S = small, M = medium, L = large**Headband MRX21A2WS6\*, MRX21AWS6\*****D:1** Headband (PVC, PA)**D:2** Headband wire (stainless steel)**D:3** Two-point fastener (POM)**D:4** Cushion (PVC foil and PUR foam)**D:5** Foam liner (PUR foam)**D:6** Cup (ABS)**D:7** Level-dependent microphone for ambient listening (PUR foam)**D:8** Speech microphone (ABS, PA)**D:9** Antenna (PE, ABS, TPE)**D:10** Wind shield (foam)**D:11** Charger jack (stainless steel)**Helmet attachment/Hardhat****MRX21P3E2WS6\*, MRX21P3EWS6\*****D:12** Cup supporting arm (stainless steel)**FITTING INSTRUCTIONS****Headband****E:1** Slide out the cups and tilt the top of the shell out, as the cable must be on the outside of the headband.**E:2** Adjust the height of the cups by sliding them up or down while holding the headband in place.**E:3** The headband should be positioned across the top of the head as shown and should support the weight of the headset.

### Safety Helmets Attachment

**E:4** Insert the hard hat attachment in the slot on the hard hat and snap it into place **E:5**.

**E:6** Ventilation mode: To switch the unit from work mode to ventilation mode, pull outward on the ear cups until you hear a click **E:7**.

**E:8** Avoid placing the cups against the hard hat as this prevents ventilation.

## OPERATING INSTRUCTIONS

### CHARGING AND REPLACING THE BATTERIES (FIG. 1)

1. Detach the latch on the left cup with your fingers.
2. Open the cup.
3. Insert or replace the batteries. Make sure the polarity corresponds to the markings.
4. Close the cup and lock the latch. Change the battery type if you are switching from rechargeable to non rechargeable. Long press (2 s) the Menu button **[M]** to access the configuration menu, see "Configuring your headset".

**⚠ CAUTION:** Use only 3M™ PELTOR™ USB charger **FR09 EU** and 3M™ PELTOR™ USB wall adapter **FR08** with 3M™ PELTOR™ **LR6NM** rechargeable batteries (or equivalent AA Ni-MH rechargeable batteries.)

**⚠ CAUTION:** The battery may not be charged if the ambient temperature exceeds +45 °C.

#### NOTE:

- Do not charge alkaline batteries as this may cause damage to the headset.
- Only use AA non-rechargeable or Ni-MH rechargeable battery.
- Do not mix old and new batteries. Do not mix alkaline, standard, or rechargeable batteries. To properly dispose of the battery, follow local solid waste disposal regulations.

### OPERATION TIME

Approximate use time with new AA alkaline batteries and fully charged LR6NM rechargeable batteries (2100mAh):

- FM radio and level-dependent: approx 58 hours
- Bluetooth® streaming and level-dependent: approx 78 hours

#### NOTE:

Depending on the environment, temperature, and battery, the operation time may vary.

### POWER ON/POWER OFF (fig. 2)

Long press (2 s) the Power button **[⏻]** to power the headset on or off.

A voice message will notify "Power on" or "Power off".

The first time the headset is powered on, it automatically enters pairing mode.

**NOTE:** If no button has been pressed for 4 hours, the headset will automatically be powered off. A voice message will notify "Automatic power off".

### ADJUSTING THE SOUND SOURCE VOLUME LEVEL (fig. 3)

Adjust the sound volume level, short press (1 s) the **[+]** or **[-]** button. Change the active sound source by short press (1 s) the Power button **[⏻]**.

The sound source can either be:

- FM radio
- Phone
- Surround
- Music
- Bluetooth®

**SMART TIP:** You can configure bass boost, surround balance, and surround equalizer. Long press (2 s) the Menu button **[M]** to access the configuration menu.

See **Configuring your headset**.

### Surround sound (Level-dependent microphone for ambient listening)

Helping protect your hearing from potentially harmful noise levels. Constant rumbling and other potentially harmful noises are reduced to a level below 82 dB, but you can still speak normally and make yourself heard.

### COMMUNICATION FACE TO FACE (PUSH-TO-LISTEN) \*\*

(fig. 4)

The Push-To-Listen feature enables you to instantly listen to your environment by muting the FM radio and Bluetooth® audio volume and activating the level-dependent microphones. Short press (1 s) two times the Power button **[⏻]** to activate Push-To-Listen. Short press any button to deactivate Push-To-Listen (PTL).

### LISTEN TO FM RADIO

#### Search station (fig. 8)

Short press (1 s) the Menu button **[M]** to enter search station mode. Short press (1 s) the **[+]** or **[-]** button to initiate a search. *The radio station frequency will be confirmed by a voice message.\*\**

**SMART TIP:** If you short press (1 s) the Menu button **[M]**, you will always start the FM radio.

**NOTE:** Radio reception depends on the topography and the environment you are in. If the reception is poor, try to change area if possible.

#### Store station (fig. 9)

Short press (1 s) three times the Menu button **[M]**, voice message "Store station". Short press (1 s) the **[+]** or **[-]** button to select position. Long press (2 s) the Menu button **[M]** to store the station. A voice message will confirm "Confirmed".

#### Preset station (fig. 10)

Short press (1 s) two times the Menu button **[M]** to enter the preset station mode. A voice message will confirm "Preset station". Short press (1 s) the **[+]** or **[-]** button to browse and select preset station. The radio station frequency will be confirmed by a voice message.

### Bluetooth® Multipoint Technology \*\*

This headset supports Bluetooth® Multipoint technology. Use Bluetooth® Multipoint technology to connect your headset to two Bluetooth® devices at the same time. Depending on the type of Bluetooth® devices connected and their current activities, the headset controls the Bluetooth® devices in different ways. The headset prioritizes and coordinates activities from the connected Bluetooth® devices.

#### Pairing a Bluetooth® device (fig. 2, fig. 5)

The first time the headset is powered on, it automatically enters pairing mode. A voice message confirms, "Bluetooth® pairing on". Pairing mode can also be entered from the menu. This is necessary for pairing a second device (fig. 6).

#### See **Configuring your headset.**

Make sure that Bluetooth® communication is activated on your Bluetooth® device. Search and select "WS ALERT XP" or "WS ALERT XPI" on your Bluetooth® device. A voice message confirms when the pairing is complete, "Pairing complete" and "Connected".

**NOTE:** You can always stop the pairing process by long press (2 s) the Bluetooth® button [  ] (fig. 7).

**NOTE:** Only one of the two paired devices can be a two-way radio. \*\* The headset only supports two-way radio with 3M™ PELTOR™ Push-to-talk protocol. Any questions, please contact your local distributor.

**NOTE:** When a 3rd Bluetooth® device is successfully paired, one of the previous paired devices is removed from the headset. If one of the devices is connected, the unconnected device is removed. Otherwise, the 1st paired device is removed. \*\*

### RECONNECTING BLUETOOTH® DEVICES

When the headset is powered on, it tries to reconnect to all paired devices during 5 minutes. A voice message will confirm the connection "Connected".

**NOTE:** If the link is lost, the headset will try to reconnect during 30 seconds. A voice message will inform you if you get link loss, "Disconnect".

### Connected and operating one phone.

**Connected and operating two phones.** \*\* (see fig. 7)

Bluetooth® button	State	Action
Short press	No activity	Voice control <i>Play</i> **
	Streaming	Voice control <i>Pause</i> **
	Incoming call	Answer
	Outgoing call/Call in progress	End call
	Call in progress on one phone, incoming call on second phone **	End ongoing call, answer incoming call **

Long press	No activity/ Streaming	Call the last dialed number <i>Voice control on the last paired device</i> **
	Incoming call	Reject
	Call in progress	Toggle call between phone/headset
	Call in progress on one phone, incoming call on second phone **	Reject incoming call

### Connected to two-way radio.

**Connected to two-way radio and phone.** \*\*

**Operating two-way radio.** (see fig. 7).

Bluetooth® button	State	Action
Press	No activity / Streaming	Start transmitting on two-way radio
Release	Transmitting on Two-way radio	Stop transmitting on two-way radio

### Connected to phone and two-way radio. \*\*

**Operating phone.** \*\* (see fig. 7)

Bluetooth® button	State	Action
Short press	Incoming call	Answer
	Outgoing call / Call in progress	End call
	Ongoing reception on two-way radio and incoming call	Answer
	Ongoing phone call and reception on two-way radio	End call
Long press	Incoming call	Reject
	Call in progress	Toggle call between phone/headset

**NOTE:** When connected to a two-way radio you cannot control the audio playback unit from the headset. \*\*

**NOTE:** If you have an ongoing phone call, you will hear two beeps for incoming call on the two-way radio. To switch to the incoming two-way radio call, short press (1 s) the the Bluetooth® button [  ] to end the call. Short press (1 s)

the Bluetooth® button [  ] one more time to listen to the two-way radio or wait for next incoming two-way radio message. \*\*

#### NOTE:

To maintain noise cancelling performance, the speech microphone should be positioned very close to your mouth (less than 3 mm) **G:1**.

**DID YOU KNOW:** The headset supports Bluetooth® streaming A2DP 1.3 from different apps or from the phone's media player.

**DID YOU KNOW:** Audio playback will be automatically paused from audio playback unit when you have a call in progress or two-way radio message. \*\*After end call / message the audio playback will automatically start again.

**SMART TIP:** If the headset has been reset to factory default, it automatically enters pairing mode the first time the headset is powered on again.

#### Bluetooth® 4.2

Bluetooth® is a global wireless communication standard that connects devices together over a certain distance. Think headset and phone, speaker and PC to smartphone and more. Read more on [www.bluetooth.com](http://www.bluetooth.com).

Bluetooth® profiles HSP 1.2, HFP 1.6, A2DP 1.3, AVRCP 1.6. More info on <https://www.bluetooth.org/tpg/listings.cfm>.

#### CONFIGURING YOUR HEADSET (fig. 11)

Long press (2 s) the Menu button [M] to access the configuration menu. A voice message will confirm "Menu". Short press (1 s) the Menu button [M] to navigate through the menu. A voice message will confirm each menu step. Short press (1 s) the [+] or [-] button to activate/deactivate/change different configurations.

The following options exist in the configuration menu:

##### 1. Bluetooth® pairing (fig. 6)

When the voice message says "Bluetooth® pairing", short press (1 s) the [+] button to start pairing. Short press (1 s) the [-] button to stop pairing. A voice message will confirm "Bluetooth® pairing on". Search and select "WS ALERT XP" or "WS ALERT XPI" on your Bluetooth® device. A voice message will confirm when pairing is complete "Pairing complete" and "Connected". Short press (1 s) the [-] button to stop the pairing. A voice message will confirm, "Pairing off".

##### 2. Bass boost

Bass boost gives a fuller bass sound to streamed stereo music. Short press (1 s) the [+] or [-] button to enable/disable bass boost.

##### 3. Surround balance

Short press (1 s) the [-] button will increase left side and reduce right side. Short press (1 s) the [+] button will increase right side and reduce left side. A voice message will notify when the surround balance is centered, "Center".

##### 4. Surround equalizer

Surround equalizer changes the frequency characteristics of the surround sound. Short press (1 s) the [-] or [+] button to change the surround equalizer levels, "Low – Normal – High – Extra high".

#### 5. Sidetone volume

Sidetone is audible feedback to the headset user during a conversation. Short press (1 s) the [-] or [+] button to change the sidetone volume, "Off – Low – Normal – High".

#### 6. Battery type

Short press (1 s) the [-] or [+] button to change the battery type to either rechargeable or alkaline.

#### 7. Reset to factory default (fig. 12)

Short press (1 s) the [-] or [+] button, then long press (2 s) the Menu button [M]. A voice message will guide you.

## TROUBLESHOOTING

### I have problem with the FM radio reception

Check that the batteries are new or fully charged.

Radio reception depends on topography and the environment you are in. If the reception is poor, try to change area.

### I have Bluetooth® connection problem

1. Check that the batteries are new or fully charged.
2. Remove all Bluetooth® devices that are synchronized to your phone.
3. Reboot the phone (power on/off your phone).
4. Do a factory reset on the headset.
5. Pair your headset to your phone.
6. If the problem remains, try to pair another phone to see if it helps.

### I hear crackling noises during streaming/phone call.

Bluetooth® is a radio technology which means it is sensitive to objects between the headset and the device it is connected to. You should be able to have up to 10 meters of distance between the headset and the connected device if line of sight (i.e. no walls etc). Even the location of the phone on the body may be of significance.

## CLEANING AND MAINTENANCE

Use a cloth wetted with soap and warm water to clean the outer shells, headband and ear cushions.

**NOTE: Do NOT immerse the hearing protector in water.**

If the hearing protector gets wet from rain or sweat, turn the earmuffs outwards, remove the ear cushions and foam liners and allow to dry 24h before reassembly. The ear cushions and foam liners may deteriorate with use and should be examined at regular intervals for cracking or other damage. When used regularly, 3M recommends replacing the foam liners and ear cushions at least twice a year to maintain consistent attenuation, hygiene and comfort. If an ear cushion is damaged, it should be replaced. See Spare Parts Section below.

## REMOVING AND REPLACING THE EAR CUSHIONS

**F:1** To remove the ear cushion, slide your fingers under the inside edge of the ear cushion and firmly pull straight out.

**F:2** Remove existing liner(s) and insert new foam liner(s).

**F:3** Fit one side of the ear cushion into the groove of the earcup and then press on the opposite side until ear cushion snaps in place.

## USE AND STORAGE CONDITIONS

- Remove the batteries before storing the product.
- Do not store the hearing protector at temperatures above +55 °C (for example on a dashboard, parcel shelf or window sill) or at temperatures below –20 °C.
- Do not use the hearing protector at temperatures above +55 °C, or below –20 °C.

## SPARE PARTS AND ACCESSORIES

### 3M™ PELTOR™ HY82, Hygiene Kit

Replaceable hygiene kit. Replace at least twice a year to ensure constant attenuation, hygiene and comfort.

### 3M™ PELTOR™ HY100A, Single-use protectors

Single-use protector that is easy to fit to the ear cushions.

### 3M™ PELTOR™ HYM1000, Microphone protection

### 3M™ PELTOR™ M995/2, Wind shield for speech microphone

### 3M™ PELTOR™ FR08, Power supply with USB connector

**NOTE! Only use battery charger FR09.**

### 3M™ PELTOR™ FR09 EU, Battery charger with USB connector

### 3M™ PELTOR™ LR6NM, Rechargeable AA batteries

## WARRANTY AND LIMITATION OF LIABILITY

**WARRANTY:** In the event any 3M Personal Safety Division product is found to be defective in material, workmanship or not in conformity with any express warranty for a specific purpose, 3M's only obligation and your exclusive remedy shall be at 3M's option, to repair, replace or refund the purchase price of such parts or products upon timely notification of the issue by you and substantiation that the product has been stored, maintained and used in accordance with 3M's written instructions. EXCEPT WHERE PROHIBITED BY LAW, THIS WARRANTY IS EXCLUSIVE AND IS IN LIEU OF ANY EXPRESS OR IMPLIED WARRANTY OF MERCHANTABILITY, FITNESS FOR A PARTICULAR PURPOSE OR OTHER WARRANTY OF QUALITY OR THOSE ARISING FROM A COURSE OF DEALING, CUSTOM OR USAGE OF TRADE, EXCEPT OF TITLE AND AGAINST PATENT INFRINGEMENT: 3M has no obligation under this warranty with respect to any product that has failed due to inadequate or improper storage, handling or maintenance; failure to follow product instructions or alteration or damage to the product caused by accident, neglect or misuse.

**LIMITATION OF LIABILITY:** EXCEPT WHERE PROHIBITED BY LAW, IN NO EVENT SHALL 3M BE LIABLE FOR ANY DIRECT, INDIRECT, SPECIAL, INCIDENTAL OR CONSEQUENTIAL LOSS OR DAMAGES (INCLUDING LOST PROFITS) ARISING FROM THIS PRODUCT, REGARDLESS OF THE LEGAL THEORY ASSERTED. THE REMEDIES SET FORTH HEREIN ARE EXCLUSIVE. **NO MODIFICATION:** Modifications to this device shall not be made without the written consent of 3M Company. Unauthorized modifications may void the warranty and the user's authority to operate the device.

3M™ PELTOR™ WS™ ALERT™ XP Headset  
MRX21A2WS6, MRX21A2WS6-ACK  
MRX21P3E2WS6, MRX21P3E2WS6-ACK

3M™ PELTOR™ WS™ ALERT™ XPI Headset  
MRX21AWS6, MRX21AWS6-ACK  
MRX21P3EWS6, MRX21P3EWS6-ACK

## УВОД

Поздравления и Ви благодарим, че избрахте решенията за комуникация на 3M™ PELTOR™! Добре дошли в следващото поколение на защитната комуникация.

## ПРЕДНАЗНАЧЕНИЕ

Тези слушалки на 3M™ PELTOR™ са предназначени да осигуряват на работниците защита срещу опасни нива на шума и силните звуци, като същевременно позволяват на потребителя да комуникира с вградена Bluetooth® технология. Очаква се всички потребители да прочетат и разберат предоставените инструкции за потребителя, както и да се запознаят с употребата на това устройство.

## ВАЖНО

Моля, прочетете, разберете и спазвайте всички указания за безопасност в тези инструкции преди употреба. Запазете тези указания за бъдеща справка. За допълнителна информация или въпроси се свържете с техническия сервиз на 3M (информацията за контакт е посочена на последната страница).



## ПРЕДУПРЕЖДЕНИЕ

Този слухов протектор помага за намаляване на излагането на опасен шум и други силни звуци. **Неправилната употреба или непоставянето на средствата за слухова защита по всяко време, в което сте изложени на опасен шум, могат да доведат до загуба на слуха или увреждане.** За информация относно правилната употреба се посъветвайте с наставника си, инструкциите за употреба или се обадете на техническия сервиз на 3M. Ако слухът Ви е притъпен или чувате звънене или бръмчене по време на или след излагането на шум (включително стрелба) или поради друга причина подозирате проблем със слуха, напуснете незабавно шумната среда и се консултирайте с медицинско лице и/или с Вашия наставник.

Декларации за безопасност EN 352:

- Изходният сигнал от зависимата от нивото верига на този слухов протектор може да надвиши нивото на външния звук.
- Поставянето на хигиенни капаци на възглавничките може да окаже влияние върху акустичната функционалност на заглушителите.
- Функционирането може да се влоши в хода на употреба на батерията.

- Функционалността на този продукт може да се повлияе негативно от определени химически вещества. Допълнителна информация трябва да бъде потърсена от производителя.
  - Монтираните към каската заглушители са с голям размер. Заглушителите, отговарящи на EN 352-1 и EN 352-3, са „със среден размер“, „с малък размер“ или „с голям размер“. Средният размер заглушители ще е подходящ за повечето потребители. Малкият или големият размер заглушители са проектирани, така че да паснат на потребители, за които средният размер слухови протектори не е подходящ.
- Неспазването на тези инструкции може да доведе до сериозно нараняване или смърт:**
- а. Слушането на музика или друга аудиокомуникация може да намали Вашата ситуационна осведоменост и способността Ви да чувате предупредителните сигнали. Бъдете нащрек и регулирайте силата на звука до най-ниското допустимо ниво. Възможността за чуване на предупредителните сигнали на определено работно място може да се наруши при използване на функцията за развлечение.
  - б. За да се намалат свързаните с възникване на експлозия рискове, не използвайте този продукт в потенциално взривоопасна атмосфера.
- Неспазването на тези инструкции може да намали защитата, предоставена от заглушителя, и може да доведе до загуба на слуха:**
- а. 3M настоятелно препоръчва индивидуалното тестване на слуховите протектори. Ако се използва SNR за оценка на типичната защита в дадена работна среда, 3M препоръчва стойността на намаляване на шума да бъде намалена до 50% или в съответствие с приложимите разпоредби.
  - б. Уверете се, че слуховият протектор е правилно избран, поставен, регулиран и поддържан. Неправилното поставяне на това устройство ще намали ефективността му при заглушаването на шума. Консултирайте се с приложените инструкции за правилното поставяне.
  - в. Преглеждайте слуховия протектор преди всяка употреба. Ако е повреден, изберете здрав слухов протектор или избягвайте шумни среди.
  - д. Когато са необходими допълнителни лични предпазни средства (напр. защитни очила, респиратори т.н.), изберете гъвкави, нископрофилни рамки или ленти, което ще намали намесата в уплътняването на възглавничката на заглушителя. Отстранете всички други ненужни артикули (напр. коса, шапки, бижута, слушалки, хигиенни капаци и т.н.), които биха могли да нарушат уплътнението на възглавничката на заглушителя и да намалят защитата на заглушителя.
  - е. Не овъгвяйте и не променяйте формата на лентата за главата и се уверете, че има адекватна сила за задържане на заглушителя на място.
  - ф. Заглушителите и особено възглавничките могат да влошат качеството си в течение на употребата и трябва да се проверяват често, например за напуквания и пропускания. При редовна употреба сменяйте възглавничките и уплътнителите от пяна поне два пъти годишно, за да се поддържат постоянна защита, хигиена и комфорт.
  - г. Ако посочените по-горе препоръки не бъдат спазени, защитата, осигурявана от слуховите протектори, ще бъде сериозно застрашена.

**⚠ ВНИМАНИЕ**

За да се намалят рисковете, свързани с пожар, експлозия и изгаряния, които биха могли да причинят леко или средно нараняване или имуществена щета, ако не бъдат избегнати:

- Използвайте само USB зарядно устройство 3M™ PELTOR™ FR09 и USB адаптер за стена 3M™ PELTOR™ FR08 с акумулаторни батерии 3M™ PELTOR™ LR6NM.
- Батерията може да не се зарежда, ако околната температура превишава +45 °C.

**⚠ ВНИМАНИЕ:**

Опасност от експлозия, ако батерията бъде заменена с неподходящ тип.

**ЗАБЕЛЕЖКА:**

- Когато се носи в съответствие с инструкциите за употреба, това средство за слухова защита помага за намаляване на излагането както на непрекъснати шумове, като например индустриални шумове и шумове от превозни средства и самолети, така и на много силни импулсни шумове. Трудно е да се предвиди необходимата и/или действителната защита на слуха, получена по време на излагането на импулсни шумове. Подходящият избор, поставянето и използването на средството за слухова защита, правилната грижа за него и други променливи ще повлияят на производителността. За да научите повече относно защитата на слуха от импулсен шум, посетете [www.3M.com/PELTOR](http://www.3M.com/PELTOR).
- Този заглушител се предоставя със заглушаване, зависещо от нивото. Лицето, което носи слушалките, трябва да проверява правилното функциониране преди употреба. В случай на повреда или неизправна работа носещият трябва да се обърне към производителя за поддръжка и смяна на батерията.
- Този слухов протектор ограничава развлекателните аудиосигнали до ефективно ниво за ухото 82 dB(A).
- Диапазон на работната температура: -20 °C до 55 °C
- Диапазон на температурата за съхранение: -20 °C до 55 °C



- Този продукт съдържа електрически и електронни компоненти и не трябва да се изхвърля като битов отпадък. Моля, консултирайте се с местните директиви за изхвърляне на електрическо и електронно оборудване.

**ОДОБРЕНИЯ**

С настоящото 3M Svenska AB декларира, че типът радиооборудване съответства на Директива 2014/53/ЕС и другите необходими директиви за изпълнение на изискванията за CE маркировка. Пълният текст на ЕС декларацията за съответствие може да се види на следния интернет адрес: [www.3M.com/PELTOR/DOC](http://www.3M.com/PELTOR/DOC). При запитването напишете номера на Вашата част. Номерът на частта на Вашите заглушители можете да намерите в долната част на една от чашките, както се вижда на снимката по-долу.



Копие от декларацията за съответствие, както и допълнителната информация, изисквана в директивите, можете да получите и като се свържете с 3M в държавата на покупка. За информацията за контакти вижте последните страници на тази инструкция за потребителя. Продуктът е тестван и одобрен в съответствие с EN 352-1:2002/EN 352-3:2002, EN 352-4:2001/A1:2005, EN 352-6:2002, EN 352-8:2008. Становище на нотифицирания орган, изложено от: FIOH, Finnish Institute of Occupational Health, Topeliuksenkatu 41 b, FI-00250, Helsinki, Финландия. Нотифициран орган № 0403.

**ЗАГЛУШАВАНЕ В ЛАБОРАТОРИЯ**  
**ПРЕДУПРЕЖДЕНИЕ! 3M настоятелно препоръчва тестване за конкретна пригодност на слуховите протектори. Ако се използва SNR за оценка на типичната защита в дадена работна среда, 3M препоръчва стойността на намаляване на шума да бъде намалена до 50% или в съответствие с приложимите разпоредби.**

Обяснение на таблиците за заглушаване  
EN 352-1/EN 352-3/EN 352-4

**A:1** Честота (Hz)

**A:2** Средно заглушаване (dB)

**A:3** Стандартно отклонение (dB)

**A:4** Предполагаема стойност на защита, APV (dB)

**A:5**

**H** = Предполагаема слухова защита при високочестотни звуци ( $f \geq 2000$  Hz).

**M** = Предполагаема слухова защита при средночестотни звуци ( $500 \text{ Hz} < f < 2000$  Hz).

**L** = Предполагаема слухова защита при нискокочестотни звуци ( $f \leq 500$  Hz).

**A:6** Базово ниво

**H** = Базово ниво за високочестотен шум

**M** = Базово ниво за средночестотен шум

**L** = Базово ниво за нискокочестотен шум

Съвместими промишлени предпазни каски EN 352-3

Тези заглушители трябва да се монтират и използват само с промишлените предпазни каски, изброени в таблица В. Тези заглушители са тествани в комбинация със следните промишлени предпазни каски и могат да имат различни нива на защита, ако се монтират на различни каски.

Обяснение на таблицата за приставки на промишлени предпазни каски:

**V:1** Производител на каската

**V:2** Модел на каската

**V:3** Приставка

**V:4** Размер на главата: S = Малък, M = Среден, L = Голям



**Лента за глава MRX21A2WS6\*, MRX21AWS6\***

D:1 Лента за глава (PVC, PA)

D:2 Кабел на лентата за глава (неръждаема стомана)

D:3 Двучоково закопчаване (POM)

D:4 Възглавничка (PVC фолио и PUR пяна)

D:5 Уплътнител от пяна (PUR пяна)

D:6 Чашка (ABS)

D:7 Зависим от нивото микрофон за слушане на околни звуци (PUR пяна)

D:8 Микрофон за провеждане на разговори (ABS, PA)

D:9 Антена (PE, ABS, TPE)

D:10 Ветрозащитен екран (пяна)

D:11 Жак за зарядно устройство (неръждаема стомана)

**Приставка за каска/предпазна каска****MRX21P3E2WS6\*, MRX21P3EWS6\***

D:12 Рамо, поддържащо чашката (неръждаема стомана)

**ИНСТРУКЦИИ ЗА ПОСТАВЯНЕ****Лента за глава**

E:1 Плъзнете навън чашките и наклонете горната част на корпуса навън, като кабелът трябва да е от външната страна на лентата за глава.

E:2 Настройте височината на чашките, като ги плъзнете нагоре или надолу и същевременно придържате лентата за главата на място.

E:3 Лентата за глава трябва да минава над главата, както е показано, и да поддържа теглото на слушалките.

**Приставка за предпазни каски**

E:4 Поставете приставката за предпазната каска в слота на предпазната каска и захванете на място E:5.

E:6 Режим на вентилация: За да преминаете от работен режим към режим на вентилация, издърпайте навън чашките за ушите, докато чуete щракване E:7.

E:8 Избягвайте да поставяте чашките върху предпазната каска, тъй като това ще предотврати вентилацията.

**ИНСТРУКЦИИ ЗА ЕКСПЛОАТАЦИЯ****ЗАРЕЖДАНЕ И СМЯНА НА БАТЕРИИТЕ (ФИГ. 1)**

1. С пръстите си откачете фиксатора на лявата чашка.
2. Отворете чашката.
3. Поставете или сменете батериите. Уверете се, че поляритетът отговаря на маркировките.
4. Затворете чашката и сложете фиксатора. Променете типа на батерията, ако преминавате от акумулаторна към незареждаема. Натиснете продължително (2 сек.) бутон на менюто [M] за достъп до менюто за конфигуриране, вижте „Конфигуриране на слушалките“.

**⚠ ВНИМАНИЕ:** Използвайте само USB зарядно устройство 3M™ PELTOR™ FR09 EU и USB адаптер за стена 3M™ PELTOR™ FR08 с акумулаторни батерии 3M™ PELTOR™ LR6NM(или еквивалентни акумулаторни батерии AA Ni-MH).

**⚠ ВНИМАНИЕ:** Батерията може да не се зарежда, ако околната температура превишава +45 °C.

**ЗАБЕЛЕЖКА:**

– Не се опитвайте да зареждате алкални батерии, тъй като това може да повреди слушалките.

– Използвайте само незареждаема AA батерия или акумулаторна Ni-MH батерия.

– Не смесвайте стари и нови батерии. Не смесвайте алкални, стандартни или акумулаторни батерии. За да изхвърлите батериите по подходящ начин, спазвайте местните разпоредби за изхвърляне на твърди отпадъци.

**ВРЕМЕ НА РАБОТА**

Приблизително време на употреба с новите алкални батерии AA и напълно заредени акумулаторни батерии LR6NM (2100 mAh):

– FM радио и зависимост от нивото: припл. 58 часа

– Bluetooth® поточно предаване и зависимост от нивото: припл. 78 часа

**ЗАБЕЛЕЖКА:**

Времето на работа може да варира в зависимост от средата, температурата и батерията.

**ВКЛЮЧВАНЕ/ИЗКЛЮЧВАНЕ (фиг. 2)**

Натиснете продължително (2 сек.) бутон за захранване [⏻] за включване или изключване на слушалките.

Гласово съобщение ще гласи „Power on“ (Включване) или „Power off“ (Изключване).

При първото включване на слушалките те автоматично влизат в режим на съдяване.

**ЗАБЕЛЕЖКА:** Ако в продължение на 4 часа не бъдат натискани бутоните, слушалките автоматично ще се изключат. Гласово съобщение ще гласи „Automatic power off“ (Автоматично изключване).

**НАСТРОЙВАНЕ НА СИЛАТА НА ЗВУКА НА ИЗТОЧНИКА НА ЗВУК (фиг. 3)**

Настройте силата на звука, натиснете за кратко (1 сек.) бутон [+ ] или [- ]. Променете активния звук източник чрез кратко натискане (1 сек.) на бутон за захранване [⏻].

Източникът на звук може да бъде:

- FM радио
- Телефон
- Съраунд (около среда)
- Музика
- Bluetooth®

**ИНТЕЛИГЕНТЕН СЪВЕТ:** Можете да конфигурирате усилването на басовия звук, баланса на съраунд звука и еквайзера за съраунд звука. Натиснете продължително (2 сек.) бутон на менюто [M] за достъп до менюто за конфигуриране.

Вижте **Конфигуриране на слушалките**.

**Съраунд звук (зависим от нивото микрофон за слушане на околни звуци)**

Помага за защитата на слуха Ви от потенциално вредни звукови нива. Постоянното бутонене и други потенциално вредни звуци са понижени до ниво под 82 dB, но въпреки това можете да говорите нормално и Ви чуват.

## КОМУНИКАЦИЯ „ЛИЦЕ В ЛИЦЕ“ (НАТИСКАНЕ ЗА СЛУШАНЕ) \*\* (фиг. 4)

Функцията „Натискане за слушане“ Ви позволява незабавно да чуете околните звуци, като изключите звука на FM радиото и Bluetooth® аудио и активирате зависимите от нивото микрофони. Натиснете за кратко (1 сек.) два пъти бутон за захранване [  ], за да активирате „Натискане за слушане“. Натиснете за кратко някой от бутоните, за да деактивирате „Натискане за слушане“ (PTL).

## СЛУШАНЕ НА FM РАДИО

### Търсене на станция (фиг. 8)

Натиснете за кратко (1 сек.) бутон на менюто [M] за влизане в режим на търсене на станция. Натиснете за кратко (1 сек.) бутона [+] или [-], за да започнете търсене. *Честотата на радиостанцията ще бъде потвърдена от гласово съобщение.* \*\*

**ИНТЕЛИГЕНТЕН СЪВЕТ:** Ако натиснете за кратко (1 сек.) бутон на менюто [M], винаги ще включвате FM радиото.

**ЗАБЕЛЕЖКА:** Радиоприемането зависи от топографията и средата, в която се намирате. Ако приемането е слабо, опитайте се да се преместите в друга зона, ако е възможно.

### Запаметяване на станция (фиг. 9)

Натиснете за кратко (1 сек.) три пъти бутон на менюто [M], гласово съобщение „Store station“ (Запаметяване на станция). Натиснете за кратко (1 сек.) бутона [+] или [-], за да изберете позиция. Натиснете продължително (2 сек.) бутон на менюто [M] за запаметяване на станцията. Гласово съобщение ще потвърди „Confirmed“ (Потвърдено).

### Програмиране на станция (фиг. 10)

Натиснете за кратко (1 сек.) два пъти бутон на менюто [M], за да влезете в режим на програмиране на станция. Гласово съобщение ще потвърди „Preset station“ (Програмиране на станция). Натиснете за кратко (1 сек.) бутона [+] или [-], за да потърсите и изберете станция за програмиране. Честотата на радиостанцията ще бъде потвърдена от гласово съобщение.

## Bluetooth® технология за Многоточково свързване \*\*

Тези слушалки поддържат Bluetooth® технология за многоточково свързване. Използвайте Bluetooth® технологията за многоточково свързване, за да свържете слушалките към две Bluetooth® устройства едновременно. В зависимост от типа на свързаните Bluetooth® устройства и техните текущи дейности слушалките управляват Bluetooth® устройствата по различни начини. Слушалките приоритизират и координират дейности от свързаните Bluetooth® устройства.

### Сдвояване на Bluetooth® устройство (фиг. 2, фиг. 5)

При първото включване на слушалките те автоматично влизат в режим на сдвояване. Гласово съобщение потвърждава „Bluetooth® pairing on“ (Bluetooth® сдвояването е включено). Може да влезете в режим на сдвояване и от менюто. Това е необходимо при сдвояване на второ устройство (фиг. 6).

## Вижте Конфигуриране на слушалките.

Уверете се, че е активирана Bluetooth® комуникацията на Вашето устройство с Bluetooth®. Потърсете и изберете „WS ALERT XR“ или „WS ALERT XPI“ на Вашето устройство с Bluetooth®. Гласово съобщение потвърждава, когато е приключено сдвояването, „Pairing complete“ (Сдвояването е завършено) и „Connected“ (Свързан).

**ЗАБЕЛЕЖКА:** Винаги може да спрете процеса на сдвояване, като натиснете продължително (2 сек.) бутон Bluetooth® [  ] (фиг. 7).

**ЗАБЕЛЕЖКА:** Само едно от двете сдвоени устройства може да е двупосочен приемо-предавател. \*\* Слушалките поддържат само двупосочен приемо-предавател с 3M™ PELTOR™ протокол за „Натискане за разговор“. Ако имате някакви въпроси, моля, свържете се с местния дистрибутор.

**ЗАБЕЛЕЖКА:** Когато 3-то Bluetooth® устройство се сдвои успешно, едно от предишно сдвоените устройства се премахва от слушалките. Ако едно от устройствата е свързано, несвързаното устройство се премахва. В противен случай 1-вото сдвоено устройство се премахва. \*\*

## ПОВТОРНО СВЪРЗВАНЕ НА BLUETOOTH® УСТРОЙСТВА

Когато включите слушалките, те се опитват да се свържат повторно към всички сдвоени устройства в рамките на 5 минути. Гласово съобщение ще потвърди осъществената връзка с „Connected“ (Свързан).

**ЗАБЕЛЕЖКА:** Ако връзката бъде изгубена, слушалките се опитват да се свържат повторно в рамките на 30 секунди. Гласово съобщение ще Ви уведоми, ако връзката е изгубена, „Disconnect“ (Прекъсване на връзката).

**Свързан и работещ един телефон.****Свързани и работещи два телефона.** \*\* (вижте фиг. 7)

Бутон Bluetooth®	Състояние	Действие
Кратко натискане	Няма активност	Гласово управление <i>Възпроизвеждане</i> **
	Поточно предаване	Гласово управление <i>Пауза</i> **
	Входящо повикване	Отговор
	Изходящо повикване/ извършва се повикване	Край на повикване
	<i>Извършва се повикване на първия телефон, входящо повикване на втория телефон</i> **	<i>Край на изходящо повикване, отговаряне на входящо повикване</i> **
Продължително натискане	Няма активност/ поточно предаване	Повикване на последно набрания номер <i>Гласово управление на последно сдвоеното устройство</i> **
	Входящо повикване	Отхвърляне
	Извършва се повикване	Превключване на повикване между телефон/слушалки
	<i>Извършва се повикване на първия телефон, входящо повикване на втория телефон</i> **	Отхвърляне на входящо повикване

**Свързване към двупосочен приемо-предавател.****Свързване към двупосочен приемо-предавател и телефон.** \*\***Работещ двупосочен приемо-предавател.** (вижте фиг. 7)

Бутон Bluetooth®	Състояние	Действие
Натискане	Няма активност/ поточно предаване	Начало на поточно предаване по двупосочния приемо-предавател
Освобождаване	Поточно предаване по двупосочния приемо-предавател	Край на поточното предаване по двупосочния приемо-предавател

**Свързване към телефон и двупосочен приемо-предавател.** \*\***Работещ телефон.** \*\* (вижте фиг. 7)

Бутон Bluetooth®	Състояние	Действие
Кратко натискане	Входящо повикване	Отговор
	Изходящо повикване/ извършва се повикване	Край на повикване
	Текущо приемане на двупосочен приемо-предавател и входящо повикване	Отговор
	Текущ телефонен разговор и приемане на двупосочен приемо-предавател	Край на повикване
Продължително натискане	Входящо повикване	Отхвърляне
	Извършва се повикване	Превключване на повикване между телефон/слушалки

**ЗАБЕЛЕЖКА:** Когато сте свързани към двупосочен приемо-предавател, Вие не можете да контролирате възпроизвеждането на аудио от слушалките. \*\***ЗАБЕЛЕЖКА:** Ако провеждате изходящо повикване, ще чуете два звукови сигнала за входящо повикване на двупосочния приемо-предавател. За да превключите на входящото повикване от двупосочния приемо-предавател, натиснете за кратко (1 сек.) бутона Bluetooth® [ \* ], за да прекратите повикването. Натиснете за кратко (1 сек.) бутона Bluetooth® [ \* ] още веднъж, за да слушате двупосочния приемо-предавател, или изчакайте следващото входящо съобщение от двупосочния приемо-предавател. \*\***ЗАБЕЛЕЖКА:**За максимално потискане на шума микрофонът за провеждане на разговори трябва да бъде поставен много близо до устата Ви (по-малко от 3 mm) **G:1.****ЗНАЕХТЕ ЛИ:** Слушалките поддържат Bluetooth® поточно предаване A2DP 1.3 от различни приложения или от мултимедийния плейър на телефона.**ЗНАЕХТЕ ЛИ:** Възпроизвеждането на аудио ще бъде автоматично поставено на пауза от устройството за възпроизвеждане на аудио, когато провеждате разговор или при съобщение от двупосочния приемо-предавател. \*\* След прекратяване на повикване/съобщение възпроизвеж-

дането на аудио ще стартира автоматично.

**ИНТЕЛИГЕНТЕН СЪВЕТ:** Ако слушалките са били нулирани до фабричните настройки по подразбиране, те автоматично влизат в режим на съдвояване при първото им включване.

#### Bluetooth® 4.2

Bluetooth® е глобален стандарт за безжична комуникация, който свързва устройствата едно с друго на определено разстояние. Слушалки и телефон, високоговорител и компютър към смартфон и много повече. Прочетете повече на [www.bluetooth.com](http://www.bluetooth.com).

Bluetooth® профили HSP 1.2, HFP 1.6, A2DP 1.3, AVRCP 1.6. Повече информация на <https://www.bluetooth.org/tsg/listings.cfm>.

#### КОНФИГУРИРАНЕ НА СПЛУШАЛКИТЕ (фиг. 11)

Натиснете продължително (2 сек.) бутон на менюто **[M]** за достъп до менюто за конфигуриране. Гласово съобщение ще потвърди „*Мелу*“ (Меню). Натиснете за кратко (1 сек.) бутон на менюто **[M]** за преглеждане на менюто. Гласово съобщение ще потвърди всяка стъпка от менюто. Натиснете за кратко (1 сек.) бутон **[+]** или **[-]**, за да активирате/деактивирате/промените различните конфигурации.

В менюто за конфигуриране са налични следните опции:

#### 1. „Bluetooth® pairing“ (Сдвояване на Bluetooth®) (фиг. 6)

Когато гласовото съобщение казва „*Bluetooth® pairing*“ (Сдвояване на Bluetooth®), натиснете за кратко (1 сек.) бутон **[+]** за начало на сдвояването. Натиснете за кратко (1 сек.) бутон **[-]**, за да спрете сдвояването. Сдвояването ще бъде потвърдено чрез гласово съобщение „*Bluetooth® pairing on*“ (Bluetooth® сдвояването е включено).

Потърсете и изберете „**WS ALERT XP**“ или „**WS ALERT XP1**“ на Вашето устройство с Bluetooth®. Гласово съобщение ще потвърди, когато сдвояването приключи „*Pairing complete*“ (Сдвояването приключи) и „*Connected*“ (Свързан). Натиснете за кратко (1 сек.) бутон **[-]**, за да спрете сдвояването. Гласово съобщение потвърждава „*Pairing off*“ (Сдвояването е изключено).

#### 2. „Bass boost“ (Усилване на басовия звук)

Bass boost усилва басовите звуци в поточната стереоумуика. Натиснете за кратко (1 сек.) бутон **[+]** или **[-]**, за да разрешите/забраните усилване на басовия звук.

#### 3. „Surround balance“ (Баланс на съраунд звука)

Натиснете за кратко (1 сек.) бутон **[-]**, за да увеличите лявата страна и да намалите дясната. Натиснете за кратко (1 сек.) бутон **[+]**, за да увеличите дясната страна и да намалите лявата. Гласово съобщение ще Ви уведоми, когато балансът на съраунд звука е центриран – „*Center*“ (Център).

#### 4. „Surround equalizer“ (Еквалайзер за съраунд звука)

Surround equalizer променя характеристиките на честотата на околния звук. Натиснете за кратко (1 сек.) бутон **[-]** или **[+]**, за да промените нивата на еквалайзера на съраунд звука „*Low – Normal – High – Extra high*“ (Ниско – нормално – високо – много високо).

#### 5. „Sidetone volume“ (Сила на страничния звук)

Силата на страничния звук е звукова обратна връзка към

потребителя на слушалките по време на разговор.

Натиснете за кратко (1 сек.) бутон **[-]** или **[+]**, за да промените силата на страничния звук „*Off – Low – Normal – High*“ (Изкл. – ниско – нормално – високо).

#### 6. „Battery type“ (Тип батерия)

Натиснете за кратко (1 сек.) бутон **[-]** или **[+]**, за да промените типа батерия на акумулаторна или алкална.

#### 7. „Reset to factory default“ (Нулиране до фабрични настройки) (фиг. 12)

Натиснете за кратко (1 сек.) бутон **[-]** или **[+]**, след което натиснете продължително (2 сек.) бутон на менюто **[M]**. Гласово съобщение ще Ви напътства.

## ОТСТРАНЯВАНЕ НА НЕИЗПРАВНОСТИ

### Имам проблем с FM радиоприемането.

Проверете дали батериите са нови, или напълно заредени. Радиоприемането зависи от топографията и средата, в която се намирате. Ако приемането е слабо, опитайте се да се преместите в друга зона.

### Имам проблем с Bluetooth® връзката.

1. Проверете дали батериите са нови, или напълно заредени.
2. Премахнете всички Bluetooth® устройства, синхронизирани към Вашия телефон.
3. Рестартирайте телефона (включете/изключете телефона си).
4. Извършете нулиране до фабричните настройки на слушалките.
5. Сдвоете слушалките към телефона.
6. Ако проблемът остава, опитайте да сдвоите друг телефон, за да проверите дали помага.

### Чувам пращане по време на поточно предаване/ телефонен разговор.

Bluetooth® е радиотехнология, която означава, че е чувствителна към предмети между слушалките и устройството, към което са свързани. Трябва да имате разстояние до 10 метра между слушалките и свързаното устройство при директна видимост (т.е. без стени и т.н.). Дори разположението на телефона върху тялото може да бъде от значение.

## ПОЧИСТВАНЕ И ТЕХНИЧЕСКО ОБСЛУЖВАНЕ

Използвайте кърпа, навлажнена със сапунен разтвор, и топла вода, за почистване на външните корпуси, лентата за глава и наушниците.

### ЗАБЕЛЕЖКА: НЕ потапяйте слуховия протектор във вода.

Ако слуховият протектор се намокри от дъжд или използване, обърнете заглушителите навън, извадете възглавничките и уплътнителите от пiana и ги оставете да изсъхнат 24 часа, преди да слобите отново. Възглавничките и уплътнителите от пiana могат да влошат качеството си при употреба и трябва да се проверяват често за напуквания или други повреди. При често употреба 3М препоръчва смяна на възглавничките и уплътнителите от пiana поне два пъти годишно, за да се поддържа

постоянното заглушаване, хигиената и комфорта. Ако има повредена възглавничка, трябва да се замени. Вижте раздела „Резервни части“ по-долу.

### СВАЛЯНЕ И ЗАМЯНА НА ВЪЗГЛАВНИЧКИТЕ

**F:1** За да махнете възглавничката, плъзнете пръстите си под ръба на наушника и го издърпайте здраво навън.

**F:2** Извадете съществуващия уплътнител и поставете нов уплътнител от пiana.

**F:3** Поставете едната страна на възглавничката в канала на чашката и натиснете другата страна, докато възглавничката щракне на място.

### УСЛОВИЯ ЗА СЪХРАНЕНИЕ И УПОТРЕБА

- Отстранете батериите преди съхранение на продукта.
- Не съхранявайте слуховия протектор при температури над +55 °C (например на табло, перваз или рамка на прозорец) или под -20 °C.
- Не използвайте слуховия протектор при температури над +55 °C или под -20 °C.

### РЕЗЕРВНИ ЧАСТИ И ПРИНАДЛЕЖНОСТИ

#### 3M™ PELTOR™ HY82, Хигиенен комплект

Сменяем хигиенен комплект. Сменяйте го поне два пъти годишно, за да осигурите правилно заглушаване, хигиена и комфорт.

#### 3M™ PELTOR™ HY100A, Протектори за еднократна употреба

Протектор за еднократна употреба, който лесно се прикрепя към наушниците.

#### 3M™ PELTOR™ HYM1000, Протектор за микрофон

#### 3M™ PELTOR™ M995/2 Ветрозащитен екран за микрофон за реч

#### 3M™ PELTOR™ FR08, Захранване с USB конектор

**ЗАБЕЛЕЖКА!** Използвайте само зарядно устройство за батерии FR09.

#### 3M™ PELTOR™ FR09 EU, Зарядно устройство за батерии с USB конектор

#### 3M™ PELTOR™ LR6NM, Акумулаторни батерии AA

### ГАРАНЦИЯ И ОГРАНИЧЕНИЕ НА ОТГОВОРНОСТТА

**ГАРАНЦИЯ:** В случай че някой продукт на отдела за лични предпазни средства на 3M се окаже дефектен като изработка, материали или в несъответствие с каквито и да било изрични гаранции за определена цел, единственото задължение на 3M и Вашето изключително правно средство за защита ще бъде изборът 3M да ремонтира, замени или възстанови средствата за покупната цена на тези части или продукти при навременното уведомяване относно проблема от Ваша

страна и обосновката, че продуктът е съхраняван, поддържан и използван в съответствие с писмените инструкции на 3M. **ОСВЕН АКО НЕ Е ЗАБРАНЕНО ОТ ЗАКОНА, ТАЗИ ГАРАНЦИЯ Е ИЗКЛЮЧИТЕЛНА И ЗАМЕСТВА ВСИЧКИ ИЗРИЧНИ ИЛИ ПОДРАЗБИРАЩИ СЕ ГАРАНЦИИ ЗА ПРОДАВАЕМОСТ, ПРИГОДНОСТ ЗА ОПРЕДЕЛЕНА ЦЕЛ ИЛИ ДРУГА ГАРАНЦИЯ ЗА КАЧЕСТВО, ИЛИ ТЕЗИ, КОИТО ПРОИЗТИЧАТ ОТ НАЧИНА НА ТЪРГУВАНЕ, МИТНИЦА ИЛИ ИЗПОЛЗВАНЕ НА ТЪРГОВИЯ, С ИЗКЛЮЧЕНИЕ НА ДЯЛ И ПРОТИВ НАРУШАВАНЕ НА ПАТЕНТНИТЕ ПРАВА;** 3M няма задължения по силата на тази гаранция по отношение на продукт, който се е повредил поради неадекватно или неправилно съхранение, обработка или поддръжка, неспазване на инструкциите на продукта или промяна или повреда на продукта, причинени от злополука, небрежност или неправилно използване.

**ОГРАНИЧЕНИЕ НА ОТГОВОРНОСТТА:** ОСВЕН КОГАТО Е ЗАБРАНЕНО ОТ ЗАКОНА, В НИТО ЕДИН СЛУЧАЙ 3M НЕ НОСИ ОТГОВОРНОСТ ЗА КАКВИТО И ДА Е ПРЕКИ, КОСВЕНИ, СПЕЦИАЛНИ, СЛУЧАЙНИ ИЛИ ПОСЛЕДВАЩИ ЗАГУБИ ИЛИ ЩЕТИ (ВКЛЮЧИТЕЛНО ПРОПУСНАТИ ПОЛЗИ), ПРОИЗТИЧАЩИ ОТ ТОЗИ ПРОДУКТ НЕЗАВИСИМО ОТ ТОВА КАКВО ТВЪРДИ ПРАВНАТА ТЕОРИЯ. СРЕДСТВАТА ЗА ЗАЩИТА, ИЗЛОЖЕНИ ТУК, СА ИЗКЛЮЧИТЕЛНИ.

**ЗАБРАНА ЗА МОДИФИКАЦИИ:** По това устройство не могат да се правят модификации без писменото съгласие на 3M Company. Неразрешени модификации могат да са причина за анулиране на гаранцията и правото на ползвателя да борави с устройството.

3M™ PELTOR™ WS™ ALERT™ XP Headset  
MRX21A2WS6, MRX21A2WS6-ACK  
MRX21P3E2WS6, MRX21P3E2WS6-ACK

3M™ PELTOR™ WS™ ALERT™ XPI Headset  
MRX21AWS6, MRX21AWS6-ACK  
MRX21P3EWS6, MRX21P3EWS6-ACK

## ÚVOD

Děkujeme vám a blahopřejeme k volbě komunikačních řešení 3M™ PELTOR™. Vítejte v nové generaci ochranné komunikace.

## ZAMÝŠLENÉ POUŽITÍ

Tato sluchátka 3M™ PELTOR™ poskytují uživateli ochranu sluchu před nebezpečnými úrovněmi hluku a hlasitými zvuky a umožňují komunikovat prostřednictvím vestavěné funkce Bluetooth®. Předpokládá se, že si všichni uživatelé přečtou příložený návod k použití a seznámí se s používáním tohoto zařízení.

## DŮLEŽITÉ

Než začnete výrobek používat, přečtěte si prosím všechny bezpečnostní informace a tyto pokyny. Pokyny si uschovejte pro pozdější použití. Se žádostmi o další informace nebo dotazy se prosím obraťte na technickou podporu společnosti 3M (kontaktní informace naleznete na poslední stránce).

## VAROVÁNÍ

Tato ochranná sluchátka pomáhají omezit vystavení uživatele nebezpečnému hluku a dalším hlasitým zvukům. **Nesprávné používání nebo nepoužívání ochranných zátek po celou dobu, kdy jste nebezpečnému hluku vystaveni, může vést ke ztrátě nebo poškození sluchu.** Se správným používáním vám pomůže nadřízený pracovník, návod k použití nebo technická podpora společnosti 3M. Máte-li pocit utopení sluchu, slyšíte-li během vystavení hluku (včetně hluku střelby) zvonění nebo bzučení, nebo pokud máte z jakéhokoli jiného důvodu podezření na problém se sluchem, opusťte ihned hlučné prostředí a obraťte se na svého vedoucího nebo vyhledejte lékaře.

Bezpečnostní prohlášení EN 352:

- Výstup obvodu poslechu okolních zvuků těchto chráničů sluchu může překročit externí úroveň hluku.
- Nasazení hygienických krytů na náušníky může mít vliv na akustické vlastnosti chráničů sluchu.
- Během používání baterií se může jejich výdrž zhoršovat.
- Tento výrobek může být nepříznivě ovlivněn některými chemickými látkami. Další informace lze získat od výrobce.
- Chrániče sluchu s upevněním na přílbu jsou pouze ve velké velikosti. Chrániče sluchu splňující normu EN 352-1 a EN 352-3 jsou střední, malé nebo velké velikosti. Středně velké

chrániče sluchu vyhovují většině uživatelů. Chrániče sluchu malé a velké velikosti jsou určeny pro uživatele, kterým nevyhovují chrániče sluchu střední velikosti.

**Nedodržení následujících pokynů může vést k vážnému nebo smrtelnému zranění:**

a. Poslech hudby nebo jiné zvukové komunikace může omezit povědomí o okolní situaci a schopnost slyšet výstražné signály. Udržujte pozornost a nastavte hlasitost na nejnižší přijatelnou úroveň. Slyšitelnost výstražných signálů na určitém pracovišti může být při použití zábavního zařízení snížena.

b. Aby se snížila rizika spojená se vznikem výbuchu, nepoužívejte tento výrobek v potenciálně výbušném prostředí.

**Nedodržení následujících pokynů může vést ke snížení úrovně ochrany poskytované sluchátky a může způsobit ztrátu sluchu:**

a. Společnost 3M důrazně doporučuje funkci ochrany sluchu individuálně vyzkoušet. Pokud je pro určení typické ochrany pracoviště použita metoda SNR, doporučuje společnost 3M snížit hodnotu tlumení hluku o 50 % nebo v souladu s příslušnými předpisy.

b. Zajistěte výběr vhodného typu ochrany sluchu, její správné přizpůsobení a udržování. Nesprávný způsob aplikace tohoto zařízení snižuje účinnost tlumení hluku. Správný postup aplikace popisují příložené pokyny.

c. Před každým použitím ochrany sluchu pečlivě prohleďte. Pokud zjistíte poškození, použijte jinou, nepoškozenou ochranu sluchu, nebo se vyhněte hlučnému prostředí.

d. Pokud je nutné použít další osobní ochranné prostředky, (např. ochranné brýle, respirátory apod.), vyberte brýle s tenkými straniciemi nebo pásky, aby co nejméně narušovaly těsnicí plochu náušníků. Odstraňte všechny předměty, které by mohly narušovat těsnicí plochu náušníků a snižovat tak účinnost ochrany sluchu (např. vlasy, čepice, šperky, sluchátka, hygienické nálevky apod.).

e. Náhlní most neohýbejte ani neměňte jeho tvar a zkontrolujte, zda vyvíjí adekvátní tlátek, aby sluchátka pevně držel na místě.

f. Sluchátka, a zvláště náušníky, se mohou používáním opotřebovávat a jejich stav je nutné v pravidelných intervalech kontrolovat (např. praskliny). Při pravidelném používání je doporučeno vyměnit pěnové vložky a náušníky minimálně dvakrát ročně, abyste zajistili stálou úroveň ochrany, hygienu a pohodlí.

g. Pokud nebude uživatel dodržovat tato doporučení, může dojít k závažnému zhoršení ochrany, kterou chrániče poskytují.

## UPOZORNĚNÍ



**Postup pro minimalizaci rizik spojených s požárem, výbuchem a popáleninami, která, pokud se jim nezabrání, mohou vést k lehkému nebo středně těžkému poranění nebo poškození majetku:**

- a. Nabíjení dobíjecích baterií 3M™ PELTOR™ LR6NM používejte pouze nabíječku 3M™ PELTOR™ USB FR09 a nástěnný adaptér 3M™ PELTOR™ USB FR08.
- b. Baterií nesmíte nabíjet při okolní teplotě vyšší než +45 °C.

## UPOZORNĚNÍ:

Jestliže baterii zaměníte za jiný nesprávný typ, hrozí nebezpečí výbuchu.

**POZNÁMKA:**

- Pokud jsou sluchátka používána v souladu s návodem k použití, pomáhají omezit vystavení uživatele trvalému hluku, například průmyslovému hluku a hluku vozidel a letadel, a také velmi hlasitým zvukovým impulsům. Požadovanou úroveň ochrany sluchu před hlasitými zvukovými impulsy je obtížné určit. Na výkon ochrany sluchu při střelbě má vliv správný výběr ochrany, její aplikace, správná péče a další faktory. Více informací o ochraně sluchu před zvukovými impulsy naleznete na adrese [www.3M.com/PELTOR](http://www.3M.com/PELTOR).
- Tyto chrániče sluchu jsou vybaveny tlumením na základě úrovně hluku. Uživatel je povinen zkontrolovat před použitím jejich správnou funkčnost. Při zjištění rušení nebo nefunkčnosti se uživatel musí řídit pokyny výrobce pro údržbu a výměnu baterie.
- Tento chránič sluchu omezuje zvukový signál zábavního systému na efektivní hodnotu 82 dB(A).
- Provozní teplota: -20 °C až 55 °C
- Skladovací teplota: -20 °C až 55 °C
- 
-  Tento výrobek obsahuje elektrické a elektronické komponenty a nesmí být likvidován jako běžný komunální odpad. Postupujte prosím v souladu s místními předpisy pro likvidaci elektrických a elektronických zařízení.

**SCHVÁLENÍ**

Společnost 3M Svenska AB tímto prohlašuje, že rozhlasový přijímač typu rádiového zařízení je v souladu se směrnicí 2014/53/EU a dalšími příslušnými směrnicemi pro udělení označení CE. Celý text EU prohlášení o shodě je dostupný na následující internetové adrese: [www.3M.com/PELTOR/DOC](http://www.3M.com/PELTOR/DOC). Podle požadavku zadejte číslo dílu. Číslo dílu sluchátek najdete v dolní části na jednom ze sluchátek, viz obrázek níže.

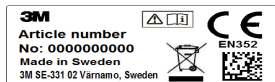

Kopii prohlášení o shodě a další informace vyžadované směrnicemi můžete získat také tak, že kontaktujete společnost 3M v zemi nákupu. Kontaktní informace naleznete na poslední stránce těchto pokynů k používání.

Produkt byl testován a schválen v souladu se směrnicemi EN 352-1:2002 / EN 352-3:2002, EN 352-4:2001/A1:2005, EN 352-6:2002, EN 352-8:2008. Stanovisko notifikovaného orgánu vydal: FIOH, Finnish Institute of Occupational Health (Finský institut zdraví v zaměstnání), Topeliuksenkatu 41 b, FI-00250 Helsinki, Finsko. Notifikovaná osoba číslo 0403.

**LABORATORNÍ TLUMENÍ**

**VAROVÁNÍ!** Společnost 3M důrazně doporučuje funkci ochrany sluchu individuálně vyzkoušet. Pokud je pro určení typické ochrany pracoviště použita metoda SNR, doporučuje společnost 3M snížit hodnotu tlumení hluku o 50 % nebo v souladu s příslušnými předpisy.

Vysvětlivky pro tabulky tlumení

EN 352-1/EN 352-3/EN 352-4

- A:1 Frekvence (Hz)
- A:2 Střední tlumení (dB)
- A:3 Směrodatná odchylka (dB)
- A:4 Předpokládaná hodnota ochrany, APV (dB)
- A:5

H = Odhad ochrany sluchu pro zvuky vysokých frekvencí ( $f \geq 2\,000$  Hz).

M = Odhad ochrany sluchu pro zvuky středních frekvencí ( $500\text{ Hz} < f < 2\,000$  Hz).

L = Odhad ochrany sluchu pro zvuky nízkých frekvencí ( $f \leq 500$  Hz).

A:6 Úroveň kritérií

H = Úroveň kritéria pro vysokofrekvenční hluk

M = Úroveň kritéria pro hluk o střední frekvenci

L = Úroveň kritéria pro nízkofrekvenční hluk

Kompatibilní průmyslové ochranné přilby EN 352-3

Tyto chrániče sluchu lze nainstalovat a používat jen s průmyslovými ochrannými přilbami uvedenými v tabulce B. Tyto chrániče sluchu byly testovány v kombinaci s dále uvedenými průmyslovými ochrannými přilbami a při použití s jinými přilbami mohou vykazovat jinou úroveň ochrany.

Vysvětlivky k tabulce průmyslových ochranných přileb:

- B:1 Výrobce přilby
- B:2 Model přilby
- B:3 Uchycení přilby
- B:4 Velikost hlavy: S = malá, M = střední, L = velká

**Náhlavní most MRX21A2WS6\*, MRX21AWS6\***

- D:1 Náhlavní most (PVC, PA)
- D:2 Drát náhlavního mostu (nerezová ocel)
- D:3 Dvoubodový úchyt (POM)
- D:4 Polstrování náušníků (PVC fólie a PUR pěna)
- D:5 Pěnová vložka (PUR pěna)
- D:6 Mušle (ABS)
- D:7 Mikrofon pro poslech okolí s funkcí závislosti na hlasitosti (PUR pěna)
- D:8 Hlasový mikrofon (ABS, PA)
- D:9 Anténa (PE, ABS, TPE)
- D:10 Kryt proti větru (pěna)
- D:11 Konektor pro dobíjení (nerezová ocel)

**Uchycení na přilbu**

- MRX21P3E2WS6\*, MRX21P3EWS6\***
- D:12 Držák mušle (nerezová ocel)

**POKYNY PRO NAsAZENÍ**

**Náhlavní most**

- E:1 Vysuňte mušle a vykořte jejich horní část směrem ven, protože kabel musí vést mimo náhlavní most.
- E:2 Upravte výšku mušlí tak, že podržíte náhlavní most a posunete mušle nahoru nebo dolů.
- E:3 Náhlavní most musí být umístěn na temeni hlavy podle vyobrazení a měl by nést hmotnost náhlavní soupravy.

**Připojení na bezpečnostní přílbu**

**E:4** Vložte úchyt přílby do drážky v přílbě a zaklapněte jej na místo **E:5**.

**E:6** Režim ventilace: Chcete-li přepnout jednotku z pracovního režimu do režimu ventilace, vytáhněte sluchátka směrem ven, dokud neuslyšíte cvaknutí **E:7**.

**E:8** Nepřikládejte mušle k přílbě, což by zamezilo ventilaci.

**NÁVOD K POUŽITÍ****NABÍJENÍ A VÝMĚNA BATERIÍ (OBR. 1)**

1. Prsty sejměte zámek z levé mušle.
2. Otevřete mušli.
3. Vložte nebo vyměňte baterie. Ujistěte se, že polarita odpovídá označení.
4. Zavřete mušli a uzamkněte zámek. Pokud přecházíte z dobíjecích baterií na nedobíjecí, změňte typ baterií. Dlouhým stisknutím (na 2 s) tlačítka nabídky **[M]** přejděte do nabídky konfigurace, viz Konfigurace náhlavní soupravy.

**⚠ UPOZORNĚNÍ:** K nabíjení dobíjecích baterií 3M™ PELTOR™ LR6NM (nebo ekvivalentních dobíjecích baterií AA Ni-MH) použijte pouze nabíječku 3M™ PELTOR™ USB FR09 EU a nástěnný adaptér 3M™ PELTOR™ USB FR08.

**⚠ UPOZORNĚNÍ:** Baterii nesmíte nabíjet při okolní teplotě vyšší než +45 °C.

**POZNÁMKA:**

- Nedobíjejte alkalické baterie, mohlo by dojít k poškození náhlavní soupravy.
- Používejte pouze nedobíjecí baterii AA nebo dobíjecí baterii Ni-MH.
- Nepoužívejte společně staré a nové baterie. Nepoužívejte společně alkalické, standardní nebo dobíjecí baterie. Správný postup likvidace baterií najdete v místních předpisech pro likvidaci pevného odpadu.

**DOBA PROVOZU**

Přibližná doba provozu s novými alkalickými bateriemi AA a plně nabitými nabíjecími bateriemi LR6NM (2100 mAh):

- Rádio FM a funkce závislosti na hlasitosti: přibl. 58 hodin
- Streamování Bluetooth® a funkce závislosti na hlasitosti: přibl. 78 hodin

**POZNÁMKA:**

V závislosti na prostředí, teplotě a baterii se doba provozu může lišit.

**ZAPNUTÍ/VYPNUTÍ (obr. 2)**

Dlouhým stisknutím (na 2 s) tlačítka napájení **[⏻]** náhlavní soupravy zapnete nebo vypnete.

Hlasovou zprávu se ohlásí „Power on“ (Zapnuto) nebo „Power off“ (Vypnuto).

Při prvním zapnutí náhlavní soupravy přejde souprava automaticky do režimu párování.

**POZNÁMKA:** Pokud po dobu 4 hodin nedojde ke stisknutí žádného tlačítka, náhlavní souprava se automaticky vypne. Hlasovou zprávu se ohlásí „Automatic power off“ (Automatické vypnutí).

**NASTAVENÍ ZDROJE ZVUKU A HLASITOSTI (obr. 3)**

Nastavte úroveň hlasitosti zvuku: krátce stiskněte (na 1 s) tlačítko **[+]** nebo **[-]**. Aktivní zdroj zvuku změníte krátkým stisknutím (na 1 s) tlačítka napájení **[⏻]**.

Zdrojem zvuku může být:

- Rádio FM
- Telefon
- Okolní zvuk
- Hudba
- Bluetooth®

**CHYTRÝ TIP:** Můžete nakonfigurovat zdůraznění basů, vyvážení okolního zvuku a ekvalizér okolního zvuku. Dlouhým stisknutím (na 2 s) tlačítka nabídky **[M]** přejděte do nabídky konfigurace.

Viz Konfigurace náhlavní soupravy.

**Okolní zvuk (Mikrofon pro poslech okolí s funkcí závislosti na hlasitosti)**

Pomáhá chránit váš sluch před potenciálně škodlivými úrovněmi hluku. Stálý rachot a jiné potenciálně škodlivé zvuky se redukují na úroveň pod 82 dB, můžete však stále normálně mluvit a být slyšet.

**KOMUNIKACE TVÁŘÍ V TVÁŘ (ZMÁČKNI A POSLOUČEJ) \*\* (obr. 4)**

Funkce Zmáčkni a poslouchej umožňuje poslechnout si ihned své okolí díky ztlumení hlasitosti rádia FM a zvuku Bluetooth® a aktivaci mikrofonů s funkcí závislosti na hlasitosti. Dvakrát krátce stiskněte (na 1 s) tlačítko napájení **[⏻]** a aktivujte funkci Zmáčkni a poslouchej. Funkci Zmáčkni a poslouchej (PTL) deaktivujete krátkým stisknutím jakéhokoliv tlačítka.

**POSLECH RÁDIA FM****Vyhledání stanice (obr. 8)**

Krátkým stisknutím (na 1 s) tlačítka nabídky **[M]** přejděte do režimu vyhledávání stanic. Krátkým stisknutím (na 1 s) tlačítka **[+]** nebo **[-]** spusťte vyhledávání. *Frekvence rádiové stanice se potvrdí hlasovou zprávou.\*\**

**CHYTRÝ TIP:** Pokud krátce stisknete (na 1 s) tlačítko nabídky **[M]**, vždy spustíte rádio FM.

**POZNÁMKA:** Rádiový příjem závisí na topografii a prostředí, ve kterém se nacházíte. Pokud je příjem slabý, zkuste pokud možno změnit místo.

**Uložení stanice (obr. 9)**

Třikrát krátce stiskněte (na 1 s) tlačítko nabídky **[M]**, hlasová zpráva „Store station“ (Uložit stanici). Krátkým stisknutím (na 1 s) tlačítka **[+]** nebo **[-]** vyberte umístění. Dlouhým stisknutím (na 2 s) tlačítka nabídky **[M]** stanici uložte. Hlasová zpráva potvrdí „Confirmed“ (Potvrzeno).



**Přednastavení stanice** (obr. 10)

Krátkým stisknutím (na 1 s) tlačítka nabídky [M] přejděte do režimu přednastavení stanic. Hlasová zpráva potvrdí „*Preset station*“ (Přednastavení stanice). Krátkým stisknutím (na 1 s) tlačítka [+] nebo [-] procházejte a vyberte stanici pro přednastavení. Frekvence rádiové stanice se potvrdí hlasovou zprávou.

**Vícebodová technologie Bluetooth® \*\***

Tato náhlavní souprava podporuje vícebodovou technologii Bluetooth®, Pomocí vícebodové technologie Bluetooth® můžete náhlavní soupravu připojit ke dvěma zařízeními Bluetooth® současně. V závislosti na typu připojených zařízení Bluetooth® a jejich aktuální aktivitě ovládá náhlavní souprava zařízení Bluetooth® různými způsoby. Náhlavní souprava určuje prioritu aktivit z připojených zařízení Bluetooth® a koordinuje je.

**Spárování zařízení Bluetooth®** (obr. 2, obr. 5)

Při prvním zapnutí náhlavní soupravy přejde souprava automaticky do režimu párování. Hlasová zpráva potvrdí, „*Bluetooth® pairing on*“ (Párování Bluetooth® zapnuto). Do režimu párování lze rovněž vstoupit z nabídky. K párování je nezbytné druhé zařízení (obr. 6).

**Viz Konfigurace náhlavní soupravy.**

Zkontrolujte, jestli máte na zařízení s Bluetooth® zapnutou funkci komunikace Bluetooth®. Na zařízení Bluetooth® vyhledejte a vyberte položku „**WS ALERT XP**“ nebo „**WS ALERT XPI**“. Po dokončení párování hlasová zpráva potvrdí „*Pairing complete*“ (Párování dokončeno) a „*Connected*“ (Připojeno).

**POZNÁMKA:** Proces párování můžete vždy ukončit dlouhým stisknutím (na 2 s) tlačítka Bluetooth® [ \* ] (obr. 7).

**POZNÁMKA:** Pouze jedno ze dvou spárovaných zařízení může být vysílačka. \*\*Náhlavní souprava podporuje pouze vysílačku s protokolem push-to-talk 3M™ PELTOR™.

S jakýmkoli dotazy se obračejte na místního distributora.

**POZNÁMKA:** Po úspěšném spárování třetího zařízení Bluetooth® je z náhlavní soupravy odebráno jedno z předchozích spárovaných zařízení. Pokud je jedno ze zařízení připojeno, nepřipojené zařízení se odebere. Jinak je odebráno první spárované zařízení. \*\*

**OPAKOVANÉ PŘIPOJENÍ ZAŘÍZENÍ BLUETOOTH®**

Při zapnutí se náhlavní souprava pokusí během 5 minut opakovaně připojit všechna spárovaná zařízení. Hlasová zpráva připojení potvrdí „*Connected*“ (Připojeno).

**POZNÁMKA:** Pokud se spojení ztratí, náhlavní sada se bude pokoušet znovu připojit po dobu 30 sekund. Hlasová zpráva vás o ztrátě připojení informuje slovem „*Disconnect*“ (Odpojeno).

**Připojeno s využíváním jednoho telefonu.**

**Připojeno s využíváním dvou telefonů. \*\*** (viz obr. 7)

Tlačítko Bluetooth®	Stav	Akce
Krátké stisknutí	Žádná aktivita	Hlasové ovládání <i>Přehrát **</i>
	Streamování	Hlasové ovládání <i>Pozastavit **</i>
	Příchozí hovor	Přijmout
	Odchozí hovor/ Probíhá hovor	Ukončit hovor
	<i>Na jednom telefonu probíhá hovor, příchozí hovor na druhém telefonu **</i>	<i>Ukončit probíhající hovor, přijmout příchozí hovor **</i>
Dlouhé stisknutí	Žádná aktivita/ streamování	Zavolejte na poslední volané číslo <i>Hlasové ovládání na posledním spárovaném zařízení **</i>
	Příchozí hovor	Odmítnout
	Probíhá hovor	Přepnout hovor mezi telefonem/náhlavní soupravou
	<i>Na jednom telefonu probíhá hovor, příchozí hovor na druhém telefonu **</i>	Odmítnout příchozí hovor

**Připojeno k vysílačce.**

**Připojeno k vysílačce a telefonu. \*\***

**Provoz vysílačky.** (viz obr. 7).

Tlačítko Bluetooth®	Stav	Akce
Stisknout	Žádná aktivita/ streamování	Spustit přenos na vysílačce
Uvolnit	Přenos na vysílačce	Ukončit přenos na vysílačce

**Připojeno k telefonu a vysílače. \*\***

**Provoz telefonu. \*\*** (viz obr. 7)

Tlačítko Bluetooth®	Stav	Akce
Krátké stisknutí	Příchozí hovor	Přijmout
	Odchozí hovor/ Probíhající hovor	Ukončit hovor
	Probíhající příjem na vysílače a příchozí hovor	Přijmout
	Probíhající telefonní hovor a přijetí na vysílače	Ukončit hovor
Dlouhé stisknutí	Příchozí hovor	Odmítnout
	Probíhá hovor	Přepnout hovor mezi telefonem/náhlavní soupravou

**POZNÁMKA:** Při připojení k vysílače nemůžete z náhlavní soupravy ovládat jednotku přehrávání zvuku. \*\*

**POZNÁMKA:** Pokud máte probíhající hovor na telefonu, pro příchozí hovor na vysílače uslyšíte dvě pípnutí. Pokud chcete přepnout hovor příchozí na vysílačku, stiskněte krátce (na 1 s) tlačítko Bluetooth® [ \* ] a hovor ukončíte. Ještě jednou krátce stiskněte (na 1 s) tlačítko Bluetooth® [ \* ] a poslouchejte vysílačku nebo si počkejte na další příchozí zprávu z vysílačky. \*\*

**POZNÁMKA:**

V zájmu udržení stabilního potlačení šumu by měl být mikrofon umístěn velmi blízko ústům (méně než 3 mm) **G:1**.

**VĚDĚLI JSTE?** Náhlavní souprava podporuje streamování Bluetooth® A2DP 1.3 z různých aplikací nebo z přehrávače médií telefonu.

**VĚDĚLI JSTE?** Přehrávání zvuku z jednotky přehrávání zvuku se automaticky přeruší, když máte probíhající hovor nebo zprávu na vysílače. \*\* Po ukončení hovoru/zprávy se přehrávání zvuku opět automaticky spustí.

**CHYTRÝ TIP:** V případě resetování náhlavní soupravy na výrobní nastavení souprava při prvním zapnutí automaticky přejde do režimu párování.

**Bluetooth® 4.2**

Bluetooth® je globální standard bezdrátové komunikace, který na určitou vzdálenost navzájem propojuje zařízení. Může se jednat o připojení náhlavní soupravy a telefonu, reproduktoru a počítače k chytrému telefonu a podobně. Podrobnější informace najdete na adrese [www.bluetooth.com](http://www.bluetooth.com).

Profily Bluetooth® HSP 1.2, HFP 1.6, A2DP 1.3, AVRCP 1.6. Podrobnější informace najdete na adrese <https://www.bluetooth.org/tpg/listings.cfm>.

**KONFIGURACE NÁHLAVNÍ SOUPRAVY** (obr. 11)

Dlouhým stisknutím (na 2 s) tlačítka nabídky **[M]** přejdete do nabídky konfigurace. Hlasová zpráva potvrdí „Menu“ (Nabídka). Po krátkém stisknutí (na 1 s) tlačítka nabídky **[M]** můžete procházet nabídkou. Hlasová zpráva potvrdí každý krok nabídky. Krátkým stisknutím (na 1 s) tlačítka **[+]** nebo **[-]** můžete aktivovat/deaktivovat/měnit různé konfigurace.

V nabídce konfigurace jsou následující možnosti:

**1. Bluetooth® pairing (Párování Bluetooth®)** (obr. 6)

Když hlasová zpráva oznámí „Bluetooth® pairing“ (Párování Bluetooth®), krátkým stisknutím (na 1 s) tlačítka **[+]** spustíte párování. Krátkým stisknutím (na 1 s) tlačítka **[-]** párování ukončíte. Hlasové oznámení potvrdí „Bluetooth® pairing on“ (Párování Bluetooth zapnuto). Na zařízení Bluetooth® vyhledejte a vyberte položku „WS ALERT XP“ nebo „WS ALERT XPI“. Dokončení párování potvrdí hlasová zpráva „Pairing complete“ (Párování dokončeno) a „Connected“ (Připojeno). Krátkým stisknutím (na 1 s) tlačítka **[+]** párování ukončíte. Hlasová zpráva potvrdí „Pairing off“ (Párování ukončeno).

**2. Bass boost (Zdůraznění basů)**

Zdůraznění basů přináší do streamované stereofonní hudby plnější basy. Krátkým stisknutím (na 1 s) tlačítka **[+]** nebo **[-]** můžete zdůraznění basů povolit/zakázat.

**3. Surround balance (Vyvážení okolního zvuku)**

Krátkým stisknutím (na 1 s) tlačítka **[-]** se zesílí levá strana a zeslabí pravá strana. Krátkým stisknutím (na 1 s) tlačítka **[+]** se zesílí pravá strana a zeslabí levá strana. Hlasová zpráva vás upozorní, až bude vyvážení okolního zvuku vyrovnané, oznámením „Center“ (Střed).

**4. Surround equalizer (Ekvalizér okolního zvuku)**

Ekvalizér okolního zvuku změni frekvenční charakteristiku okolního zvuku. Krátkým stisknutím (na 1 s) tlačítka **[-]** nebo **[+]** můžete měnit úroveň ekvalizéru okolního zvuku, „Low – Normal – High – Extra high“ (Nízká – Normální – Vysoká – Extra vysoká).

**5. Sidetone volume (Hlasitost odposlechu)**

Odposlech je slyšitelná zpětná vazba uživatele náhlavní soupravy během hovoru. Krátkým stisknutím (na 1 s) tlačítka **[-]** nebo **[+]** můžete měnit hlasitost odposlechu: „Off – Low – Normal – High“ (Vypnuto – Nízká – Normální – Vysoká).

**6. Battery type (Typ baterie)**

Krátkým stisknutím (na 1 s) tlačítka **[-]** nebo **[+]** můžete změnit typ baterie na dobíjecí nebo alkalickou.

**7. Reset to factory default (Resetování na výrobní nastavení)** (obr. 12)

Krátce stiskněte (na 1 s) tlačítko **[-]** nebo **[+]** a poté dlouze stiskněte (na 2 s) tlačítko nabídky **[M]**. Hlasová zpráva vás bude navigovat.

**ODSTRAŇOVÁNÍ PROBLÉMU**

**Mám problém s příjmem rádia FM.**

Zkontrolujte, zda jsou baterie nové nebo plně nabitě. Rádiový příjem závisí na topografií a prostředí, ve kterém se nacházíte. Pokud je příjem slabý, zkuste změnit místo.

### Mám problém s připojením Bluetooth®.

1. Zkontrolujte, zda jsou baterie nové nebo plně nabité.
2. Odeberte všechna zařízení Bluetooth®, která jsou synchronizována s vaším telefonem.
3. Restartujte telefon (vypněte jej a znovu zapněte).
4. Resetujte náhlavní soupravu na výrobní nastavení.
5. Spárujte náhlavní soupravu s telefonem.
6. Pokud problém přetrvává, zkuste spárovat jiný telefon a ověřte si, zda nepomůže toto řešení.

### Během streamování/telefonního hovoru slyším praskavé zvuky.

Bluetooth® je rádiová technologie, což znamená, že je citlivá na objekty mezi náhlavní soupravou a zařízením, ke kterému je připojena. Mezi náhlavní soupravou a připojeným zařízením, pokud jsou v blízkosti (tj. nejsou mezi nimi zdi apod.) by mělo být možné zachovávat vzdálenost do 10 metrů. Určitý význam může mít i umístění telefonu na těle.

### ČIŠTĚNÍ A ÚDRŽBA

Pravidelně omývejte vnější skořepiny, náhlavní most a náušníky hadříkem namočeným v mýdlové teplé vodě.

#### POZNÁMKA: NEPONOŘUJTE chrániče sluchu do vody.

Pokud chrániče sluchu navlhnou na dešti nebo potem, otočte sluchátka směrem ven, vyjměte náušníky a pěnové vložky a nechte je 24 hodin vysychat. Náušníky a pěnové vložky se mohou v průběhu používání poškodit, a proto by měly být často kontrolovány, například nejsou-li prasklé nebo jinak poškozené. Při pravidelném používání doporučuje společnost 3M vyměnit pěnové vložky a náušníky minimálně dvakrát ročně, abyste zajistili stálé tlumení, hygienu a pohodlí. Je-li náušník poškozený, je nutné jej vyměnit. Viz níže uvedený seznam náhradních dílů.

### SEJMUTÍ A VÝMĚNA NÁUŠNÍKŮ

**F:1** Chcete-li náušník sejmut, zasuňte prsty pod okraj polstrovaní náušníků a vytáhněte jej směrem ven.

**F:2** Vyjmутí stávajících vložek a vložení nových pěnových vložek.

**F:3** Nasadte jednu stranu náušníku do drážky mušle a zatlačte opačnou stranu, dokud náušník nezaklapne na místo.

### PODMÍNKY PRO POUŽÍVÁNÍ A SKLADOVÁNÍ

- Před skladováním vyjměte z výrobku baterie.
- Chrániče sluchu neskladujte při teplotách nad +55 °C (například na přístrojové desce, na odkládací polici pro zavazadla nebo za oknem automobilu), nebo při teplotách pod -20 °C.
- Chrániče sluchu nepoužívejte při teplotách nad +55 °C nebo pod -20 °C.

### NÁHRADNÍ DÍLY A PŘÍSLUŠENSTVÍ

#### 3M™ PELTOR™ HY82, hygienická sada

Vyměnitelná hygienická sada. Vyměňujte minimálně dvakrát ročně, abyste zajistili stálé tlumení, hygienu a pohodlí.

#### 3M™ PELTOR™ HY100A, chrániče na jedno použití

Chrániče na jedno použití, který se snadno navlékne na polstrovaní náušníků.

#### 3M™ PELTOR™ HYM1000, chránič mikrofonu

#### 3M™ PELTOR™ M995/2, Kryt proti větru pro hlasový mikrofon

#### 3M™ PELTOR™ FR08, napájecí zdroj s konektorem USB

**POZNÁMKA! Používejte pouze nabíječku baterií FR09.**

#### 3M™ PELTOR™ FR09 EU, nabíječka baterií EU s konektorem USB

#### 3M™ PELTOR™ LR6NM, dobíjecí baterie AA

### ZÁRUKA A OMEZENÍ ODPOVĚDNOSTI

**ZÁRUKA:** Pokud bude u výrobku oddělení osobních ochranných prostředků společnosti 3M shledána vada materiálu, výrobní vada nebo pokud nebude odpovídat jakémukoli přímo vyjádřenému specifickému účelu, je jedinou povinností společnosti 3M a vaším jediným nárokem, na základě rozhodnutí společnosti 3M, výrobek opravit, vyměnit nebo refundovat nákupní cenu vadné součásti nebo výrobku po vašem včasné upozornění společnosti 3M na závadu a potvrzení, že výrobek byl skladován, udržován a používán v souladu s písemnými pokyny společnosti 3M. **NENÍ-LI TAK ZAKÁZÁNO ZÁKONEM, JE TATO ZÁRUKA VÝHRADNÍ A NAHRAZUJE JAKOUKOLI PŘÍMO ČI NEPŘÍMO VYJÁDRĚNOU ZÁRUKU OBCHODOVATELNOSTI, VHODNOSTI PRO URČITÉ ÚČELY NEBO JINOU ZÁRUKU KVALITY A ZÁRUKY VYPLÝVAJÍCÍ Z PRODEJE NEBO OBCHODNÍCH ZVYKLOSTÍ, KROMĚ PORUŠENÍ NÁROKU NA NÁZEV A PATENTOVOU OCHRANU:** Podle této záruky nenese společnost 3M žádnou odpovědnost za vadu jakéhokoli výrobku vzniklou nesprávným skladováním, manipulací nebo údržbou, nedodržením pokynů nebo úpravami výrobku nebo za poškození výrobku vzniklé nehodou, zanedbáním nebo nesprávným použitím. **OMEZENÍ ODPOVĚDNOSTI: NENÍ-LI TAK ZAKÁZÁNO ZÁKONEM, NEPŘIJÍMÁ SPOLEČNOST 3M V ŽÁDNÉM PŘÍPADĚ ODPOVĚDNOST ZA JAKÉKOLI PŘÍMÉ, NEPŘÍMÉ, ZVLÁŠTNÍ, NÁHODNÉ NEBO NÁSLEDNÉ ŠKODY NEBO ZTRÁTY (VČETNĚ ZTRÁTY ZISKU) ZPŮSOBENÉ TÍMTO PRODUKTEM, BEZ OHLEDU NA UPLATŇOVANOU PRÁVNÍ TEORII. ZDE UVEDENÉ OPRAVNÉ PROSTŘEDKY JSOU VÝHRADNÍ. ŽÁDNÉ ÚPRAVY:** Provádění jakýchkoli úprav tohoto zařízení bez předchozího písemného souhlasu společnosti 3M je zakázáno. Neautorizované úpravy mohou zrušit nárok na záruku a oprávnění uživatele k používání zařízení.

**3M™ PELTOR™ WS™ ALERT™ XP Headset**  
**MRX21A2WS6, MRX21A2WS6-ACK**  
**MRX21P3E2WS6, MRX21P3E2WS6-ACK**

**3M™ PELTOR™ WS™ ALERT™ XPI Headset**  
**MRX21AWS6, MRX21AWS6-ACK**  
**MRX21P3EWS6, MRX21P3EWS6-ACK**

## EINFÜHRUNG

Herzlichen Glückwunsch und vielen Dank, dass Sie sich für die 3M™ PELTOR™ Kommunikationslösungen entschieden haben! Willkommen in der nächsten Generation der geschützten Kommunikation.

## VERWENDUNGSZWECK

Diese 3M™ PELTOR™ Headsets sind dafür vorgesehen, Arbeiter mit einem Schutz vor gefährlichem Lärm und lauten Geräuschen zu versehen und ihnen dabei die Möglichkeit zu geben, über die eingebaute Bluetooth®-Technologie zu kommunizieren. Es wird erwartet, dass alle Benutzer die Bedienungsanleitung lesen und verstehen und mit der Benutzung des Geräts vertraut sind.

## WICHTIG

Vor Gebrauch müssen alle Sicherheitshinweise in dieser Anleitung gelesen, verstanden und beachtet werden. Diese Anleitung ist für künftige Verwendungen aufzubewahren. Bitte wenden Sie sich für weitere Informationen oder bei Fragen an den technischen Service von 3M (Kontaktinformationen finden Sie auf der letzten Seite).

## **WARNUNG**

Dieser Gehörschutz trägt dazu bei, das Gehör vor gesundheitsschädlichem Lärm und anderen lauten Geräuschen zu schützen. **Ein unsachgemäßer oder nachlässiger, d. h. nicht kontinuierlicher Gebrauch in lärmbelasteter Umgebung kann zu Gehörschäden oder Verletzungen führen.** Zum korrekten Gebrauch befragen Sie Ihren Vorgesetzten, lesen Sie die Gebrauchsanweisung oder wenden Sie sich an den technischen Service von 3M. Wenn Sie das Gefühl haben, schlecht zu hören, oder wenn Sie während oder nachdem Sie Lärm ausgesetzt sind (einschließlich Gewehrschüssen) ein Klingeln oder Summen hören, oder wenn Sie aus einem anderen Grund ein Hörproblem vermuten, müssen Sie die laute Umgebung umgehend verlassen und sich an eine medizinische Fachkraft oder Ihren Vorgesetzten wenden.

EN 352 Sicherheitsaussagen:

- Das Ausgangssignal des niveaubehängigen Schaltkreises in diesem Gehörschutz kann den externen Schallpegel übersteigen.
- Hygiene-Auflagen auf den Dichtungsringen können die akustische Leistung des Gehörschutzes beeinträchtigen.
- Die Leistung kann sich mit der Batteriebetriebsdauer verschlechtern.

- Dieses Produkt kann durch bestimmte chemische Stoffe beeinträchtigt werden. Weitere Informationen können beim Hersteller angefordert werden.
- An Helmen wird ein Gehörschutz der Größe Large angebracht. Ein EN 352-1 und EN 352-3 entsprechender Gehörschutz ist in den Größen Large, Medium und Small erhältlich. Ein Gehörschutz der Größe Medium passt für die meisten Benutzer. Ein Gehörschutz der Größe Small oder Large ist für Benutzer vorgesehen, für die die Größe Medium nicht geeignet ist.

**Eine Nichtbeachtung dieser Anweisungen kann zu schwer-**

**wiegenden Gesundheitsschäden oder zum Tod führen:**

a. Das Hören von Musik oder anderen Audioquellen kann Ihre Situationserkennung und Ihre Fähigkeit, Warnsignale zu hören, verschlechtern. Bleiben Sie aufmerksam und stellen Sie die Lautstärke der Audiosignale auf den geringstmöglichen Wert ein. Während die Unterhaltungsfunktion benutzt wird, kann die Hörbarkeit von Warnsignalen an bestimmten Arbeitsplätzen beeinträchtigt sein.

b. Um mit der Entzündung einer Explosion verbundene Risiken zu verringern, darf dieses Produkt in einer potenziell explosiven Atmosphäre nicht verwendet werden.

**Eine Nichtbeachtung dieser Anweisungen kann die vom Gehörschutz gebotene Schutzwirkung verringern und zu Hörverlusten führen:**

a. 3M empfiehlt strengstens eine persönliche Dichtsitzprüfung für den Gehörschutz. Wenn der Schalldämmwert SNR verwendet wird, um einen typischen Arbeitsplatzschutz zu erreichen, empfiehlt 3M, dass der Schalldämmwert um 50 % oder entsprechend den anwendbaren Vorschriften reduziert wird.

b. Der Gehörschutz muss sorgfältig ausgewählt sein, passen, angepasst und gewartet sein. Durch schlechten Sitz dieses Geräts wird die Schallschutzwirkung verringert. Die beigefügten Anweisungen sind zu beachten, damit der Gehörschutz gut sitzt.

c. Der Gehörschutz muss vor jeder Benutzung sorgfältig kontrolliert werden. Wenn er beschädigt ist, einen unbeschädigten Gehörschutz verwenden oder laute Umgebungen vermeiden.

d. Wenn zusätzliche persönliche Schutzausrüstung erforderlich ist (z. B. Schutzbrille, Atemschutzmaske, usw.), solche mit flexiblen, dünnen Bügeln oder Bändern verwenden, um den Einfluss auf die Dichtungsringe zu minimieren. Alle anderen nicht erforderlichen Gegenstände (z. B. Haare, Hüte, Schmuck, Kopfhörer, Hygieneabdeckungen, usw.), die Auswirkung auf die Dichtungsringe haben und den Schutz des Gehörschutzes verringern könnten, müssen entfernt werden.

e. Der Kopfbügel darf nicht verbogen oder verformt werden und der Gehörschutz muss mit ausreichender Kraft festgehalten werden.

f. Der Gehörschutz und besonders die Dichtungsringe können im Laufe der Zeit Alterungserscheinungen zeigen. Sie sollten regelmäßig beispielsweise auf Risse und Undichtigkeiten untersucht werden. Bei regelmäßiger Verwendung sind die Dichtungsringe und die Schaumauskleidungen mindestens zweimal im Jahr auszutauschen, damit Dämpfung, Hygiene und Komfort dauernd erhalten bleiben.

g. Wenn die obigen Empfehlungen nicht befolgt werden, verschlechtert sich die Schutzwirkung des Gehörschutzes erheblich.

**⚠ ACHTUNG**

**Um mit Feuer, Explosionen und Verbrennungen verbundene Risiken zu verringern, die, wenn sie nicht vermieden werden, zu leichten oder mittelschweren Verletzungen oder Sachschäden führen können:**

- Verwenden Sie nur das USB-Ladegerät 3M™ PELTOR™ FR09 und den USB-Wandadapter 3M™ PELTOR™ FR08 mit 3M™ PELTOR™ LR6NM Akkus.
- Den Akku niemals bei Umgebungstemperaturen über +45 °C aufladen.

**⚠ ACHTUNG:**

Explosionsgefahr, wenn die Batterien durch einen falschen Typ ersetzt werden.

**HINWEIS:**

- Wenn dieser Gehörschutz entsprechend der Bedienungsanleitung getragen wird, trägt er dazu bei, die Belastung sowohl durch Dauerlärm, wie industriellen Lärm, den Lärm von Fahrzeugen und Flugzeugen, als auch sehr laute Schallspitzen zu reduzieren. Der erforderliche und/oder vorhandene Gehörschutz während der Belastung durch Schallspitzen lässt sich nur schwer vorhersagen. Die ordentliche Auswahl, der Sitz und die Verwendung des Gehörschutzes sowie seine richtige Pflege und andere Variablen beeinflussen das Leistungsvermögen des Gehörschutzes. Um mehr über Gehörschutz für Impulslärm zu lernen, besuchen Sie [www.3M.com/PELTOR](http://www.3M.com/PELTOR).
- Dieser Gehörschutz ist mit einer niveauabhängigen Dämmfunktion ausgestattet. Der Benutzer sollte vor dem Gebrauch die korrekte Funktion kontrollieren. Wenn Verzerrungen oder Fehler entdeckt werden, sollte der Benutzer die Empfehlungen des Herstellers in puncto Pflege und Batteriewechsel beachten.
- Dieser Gehörschutz begrenzt das Audiosignal der Audio-Unterhaltungsfunktion auf einen effektiven Schalldruckpegel von 82 dB(A) am Ohr.



- Betriebstemperaturbereich: -20 °C bis 55 °C
- Temperaturbereich für die Lagerung: -20 °C bis 55 °C



- Dieses Produkt enthält elektrische und elektronische Komponenten und darf nicht über den Restmüll entsorgt werden. Die lokalen Vorschriften zur Entsorgung von elektrischen und elektronischen Ausrüstungen sind zu beachten.

**ZULASSUNGEN**

3M Svenska AB erklärt hiermit, dass die Funkeinrichtung vom Typ Rundfunkempfänger mit der Richtlinie 2014/53/EU und anderen anwendbaren Richtlinien übereinstimmt und somit die Anforderungen für die CE-Kennzeichnung erfüllt. Der volle Text dieser EU-Konformitätserklärung kann von folgender

Internet-Adresse heruntergeladen werden: [www.3M.com/PELTOR/DOC](http://www.3M.com/PELTOR/DOC).

Bitte geben Sie auf Nachfrage Ihre Teilenummer ein. Die Teilenummer Ihres Gehörschutzes können Sie an der Unterseite einer der Kapseln finden (siehe Bild unten).

Eine Kopie der Konformitätserklärung und weitergehende in den Richtlinien geforderte Informationen können Sie erhalten, wenn Sie sich im Land des Erwerbs an 3M wenden. Kontaktinformationen finden Sie auf den letzten Seiten dieser Bedienungsanleitung.

Das Produkt wurde geprüft und zugelassen in Übereinstimmung mit EN 352-1:2002 / EN 352-3:2002, EN 352-4:2001/A1:2005, EN 352-6:2002, EN 352-8:2008. Stellungnahme der benannten Stelle: FIOH, Finnish Institute of Occupational Health, Topeliuksenkatu 41 b, FI-00250, Helsinki, Finnland. Benannte Stelle Nr. 0403.

**DÄMPFUNG UNTER LABORBEDINGUNGEN**

**WARNUNG! 3M empfiehlt strengstens eine persönliche Dichtsprüfung für den Gehörschutz. Wenn der Schalldämmwert SNR verwendet wird, um einen typischen Arbeitsplatzschutz zu erreichen, empfiehlt 3M, dass der Schalldämmwert um 50 % oder entsprechend den anwendbaren Vorschriften reduziert wird.**

Erklärung der Dämmwerttabellen

EN 352-1/EN 352-3/EN 352-4

**A:1** Frequenz (Hz)

**A:2** Mittelwert Dämpfung (dB)

**A:3** Standardabweichung (dB)

**A:4** Angenommene Schutzwirkung, APV (dB)

**A:5**

H = Geschätzter Gehörschutz für Töne mit hohen Frequenzen ( $f \geq 2000$  Hz).

M = Geschätzter Gehörschutz für Töne mit mittleren Frequenzen ( $500 \text{ Hz} < f < 2000$  Hz).

L = Geschätzter Gehörschutz für Töne mit niedrigen Frequenzen ( $f \leq 500$  Hz).

**A:6** Kriterienniveaus

H = Kriterienniveau für hochfrequenten Schall.

M = Kriterienniveau für mittelfrequenten Schall.

L = Kriterienniveau für niederfrequenten Schall.

Kompatible Industrieschutzhelme EN 352-3

Dieser Gehörschutz sollte ausschließlich in Kombination mit den in Tabelle B aufgelisteten Industrieschutzhelmen benutzt werden. Dieser Gehörschutz wurde in Kombination mit den folgenden Industrieschutzhelmen geprüft und kann andere Schutzwerte erreichen, wenn er mit anderen Helmen verwendet wird.

Erklärung zur Tabelle für die Befestigungen für Industrieschutzhelme

**B:1** Helmhersteller

**B:2** Helmmodell

**B:3** Befestigung

**B:4** Kopfgröße: S = Small, M = Medium, L = Large

**Kopfbügel MRX21A2WS6\*, MRX21AWS6\***

- D:1 Kopfbügel (PVC, PA)
- D:2 Kopfbügeldrähte (Edelstahl)
- D:3 Zweipunkt-Aufhängung (POM)
- D:4 Dichtungsringe (PVC-Folie und PUR-Schaum)
- D:5 Schaumauskleidung (PUR-Schaum)
- D:6 Kapsel (ABS)
- D:7 Niveauabhängiges Mikrofon für Umgebungsgерäusche (PUR-Schaum)
- D:8 Sprechmikrofon (ABS, PA)
- D:9 Antenne (PE, ABS, TPE)
- D:10 Windschutz (Schaum)
- D:11 Ladebuchse (Edelstahl)

**Helmbefestigung/Helm**

- MRX21P3E2WS6\*, MRX21P3EWS6\*
- D:12 Kapselbügel (Edelstahl)

**AUFSETZANWEISUNG****Kopfbügel**

- E:1 Die Kapseln nach außen schieben und die Oberseite der Schale nach außen neigen. Dabei muss das Kabel an der Außenseite des Kopfbügels entlangführen.
- E:2 Die Höhe der Kapseln einstellen, bis sie dicht und bequem sitzen. Dabei den Kopfbügel mit der einen Hand festhalten.
- E:3 Der Kopfbügel soll wie dargestellt über die Kopfmittle verlaufen und das Gewicht des Headsets abstützen.

**Sicherheitshelmbefestigung**

- E:4 Die Helmbefestigung in den Schlitz am Helm schieben, bis sie einrastet E:5.
- E:6 Lüftungsstellung: Um das Gerät aus der Betriebsstellung in die Lüftungsstellung zu bringen, die Kapseln nach außen ziehen, bis ein Klick zu hören ist E:7.
- E:8 Die Kapseln dürfen nicht am Helm anliegen, weil sie dann nicht richtig auslüften können.

**BEDIENUNGSANLEITUNG****LADEN UND AUSTAUSCHEN DER BATTERIEN (ABB. 1)**

1. Verschluss an der linken Kapsel mit den Fingern lösen.
2. Die Kapsel öffnen.
3. Batterien einsetzen oder austauschen. Dabei sicherstellen, dass die Polarität mit der Kennzeichnung übereinstimmt.
4. Die Kapsel schließen und den Verschluss schließen. Wenn wiederaufladbare Akkus gegen nicht wiederaufladbare Batterien ausgetauscht werden, muss der Batterietyp geändert werden. Um in das Konfigurationsmenü zu gelangen, die Menü-Taste [M] lange drücken (2 s), siehe „Konfiguration des Headsets“.

**⚠ ACHTUNG:** Verwenden Sie nur das USB-Ladegerät 3M™ PELTOR™ FR09 EU und den Wandadapter 3M™ PELTOR™ FR08 mit 3M™ PELTOR™ LR6NM Akkus (oder äquivalenten AA Ni-MH Akkus.)

**⚠ ACHTUNG:** Den Akku niemals bei Umgebungstemperaturen über +45 °C aufladen.

**HINWEIS:**

- Alkaline-Batterien nicht wieder aufladen; dadurch könnte das Headset beschädigt werden.
- Nur nicht wiederaufladbare AA Batterien oder wiederaufladbare Ni-MH-Akkus verwenden.
- Niemals alte und neue Batterien gemischt verwenden. Niemals Alkaline-, Standard oder wiederaufladbare Batterien gemischt verwenden. Zur sicheren Entsorgung der Batterien sind die Entsorgungsvorschriften für feste Abfälle zu beachten.

**BETRIEBSDAUER**

- Ungefähre Betriebsdauer mit neuen AA Alkaline-Batterien und voll geladenen LR6NM Akkus (2100mAh):
- FM-Radio und niveauabhängige Funktion: ca. 58 Stunden
- Bluetooth®-Streaming und niveauabhängige Funktion: ca. 78 Stunden

**HINWEIS:**

Die Betriebsdauer kann abhängig von Umgebung, Temperatur und Batterie variieren.

**Einschalten/Ausschalten (Abb. 2)**

Die Power-Taste [⏻] lange drücken (2 s), um das Headset ein- oder auszuschalten.

Eine Sprachmitteilung meldet „Power on“ (Einschalten) oder „Power off“ (Ausschalten).

Beim ersten Einschalten des Headsets wird der Synchronisationsmodus automatisch aktiviert.

**HINWEIS:** Wenn 4 Stunden lang keine Taste gedrückt worden ist, wird das Headset automatisch abgeschaltet. Eine Sprachmitteilung meldet dann „Automatic power off“ (Automatische Abschaltung).

**EINSTELLEN DER LAUTSTÄRKE FÜR DIE SCHALLQUELLE (Abb. 3)**

Zum Einstellen der Lautstärke die [+]- oder die [-]-Taste kurz drücken (1 s). Die aktive Schallquelle wird durch kurzes Drücken (1 s) der Power-Taste [⏻] **gewechselt**.

Als Schallquelle stehen zur Verfügung:

- FM-Radio
- Telefon
- Umgebungsgерäusche
- Musik
- Bluetooth®

**HINWEIS:** Es können Bass Boost (Bassverstärker), Surround Balance (Balance Umgebungsgерäusche) und Surround Equalizer (Equalizer Umgebungsgерäusche) konfiguriert werden. Um ins Konfigurationsmenü zu gelangen, die Menü-Taste [M] lange drücken (2 s).

Siehe **Konfiguration des Headsets**.

**Surround Sound (niveauabhängiges Mikrofon für Umgebungsgерäusche)**

Unterstützt beim Schutz des Gehörs vor potenziell gefährlichen Geräuschpegeln. Ständiges Poltern oder andere potenziell gefährliche Geräusche werden auf unter 82 dB reduziert, man kann aber weiterhin normal sprechen und sich selbst hören.

**DIREKTE KOMMUNIKATION (PUSH-TO-LISTEN) \*\*** (Abb. 4)

Die Push-To-Listen-Funktion für die direkte Kommunikation ermöglicht das direkte Hören der Umgebung, indem die Lautstärke des FM-Radios und der Bluetooth®-Audio-Funktion gedämpft und die niveauabhängigen Mikrofone aktiviert werden. Um die Push-To-Listen-Funktion zu aktivieren, die Power-Taste [  ] zweimal kurz drücken (1 s). Durch kurzes Drücken einer beliebigen anderen Taste wird die Push-To-Listen-Funktion (PTL) wieder deaktiviert.

**FM-RADIO HÖREN****Station suchen** (Abb. 8)

Um in den Sendersuch-Modus zu gelangen, die Menü-Taste [M] kurz drücken (1 s). Zum Starten der Suche, die [+]- oder die [-] Taste kurz drücken (1 s). *Die Senderfrequenz wird durch eine Sprachmitteilung bestätigt.* \*\*

**HINWEIS:** Wenn die Menü-Taste [M] kurz gedrückt wird (1 s), wird immer das FM-Radio gestartet.

**HINWEIS:** Der Radioempfang hängt von der Topographie und der Umgebung ab, in der Sie sich befinden. Versuchen Sie bei schlechtem Empfang nach Möglichkeit den Bereich zu wechseln.

**Station speichern** (Abb. 9)

Nach dreimaligem kurzen Drücken (1 s) der Menü-Taste [M] ertönt die Sprachmitteilung „Store station“ (Sender speichern). Um die Position auszuwählen, die [+]- oder die [-]-Taste kurz drücken. Zum Speichern des Senders die Menü-Taste [M] lange drücken (2 s). Eine Sprachmitteilung bestätigt dies durch „Confirmed“ (Bestätigt).

**Sender voreinstellen** (Abb. 10)

Um in den Modus zum Voreinstellen eines Senders zu gelangen, die Menü-Taste [M] zweimal kurz drücken (1 s). Eine Sprachmitteilung bestätigt „Preset station“ (Sender vorauswählen). Die [+]- oder die [-]-Taste kurz drücken (1 s), um zum voreingestellten Sender zu gehen und ihn auszuwählen. Die Senderfrequenz wird durch eine Sprachmitteilung bestätigt.

**Bluetooth® Multipoint-Technologie \*\***

Dieses Headset unterstützt die Bluetooth® MultiPoint-Technologie. Mit der Bluetooth® Multipoint-Technologie kann das Headset mit zwei Bluetooth®-Geräten gleichzeitig verbunden werden. Abhängig von der Art der verbundenen Bluetooth®-Geräte und ihrer aktuellen Aktivität werden die Bluetooth®-Geräte auf unterschiedliche Art und Weise durch das Headset gesteuert. Das Headset priorisiert und koordiniert die Aktivitäten der angeschlossenen Bluetooth®-Geräte.

**Synchronisation mit einem Bluetooth®-Gerät** (Abb. 2, Abb. 5)

Beim ersten Einschalten des Headsets wird der Synchronisationsmodus automatisch aktiviert. Eine Sprachmitteilung teilt dann mit: „Bluetooth® pairing on“ (Bluetooth®-Synchronisation ein). Der Synchronisationsmodus kann auch vom Menü aus erreicht werden. Dies ist erforderlich, um ein zweites Gerät synchronisieren zu können (Abb. 6).

**Siehe Konfiguration des Headsets.**

Dabei ist sicherzustellen, dass Bluetooth®-Kommunikation am Bluetooth®-Gerät aktiviert ist. Suchen Sie nach „WS ALERT XP“ oder „WS ALERT XPI“ an Ihrem Bluetooth®-Gerät. Eine Sprachmitteilung bestätigt den erfolgreichen Abschluss der Synchronisation und die Verbindung mit dem Gerät: „Pairing complete“ (Synchronisation abgeschlossen) und „Connected“ (Verbunden).

**HINWEIS:** Der Synchronisationsvorgang kann jederzeit durch langes Drücken (2 s) der Bluetooth®-Taste [  ] (Abb. 7) abgebrochen werden.

**HINWEIS:** Nur bei einem der beiden verbundenen Geräte kann es sich um ein Funksprechgerät handeln. \*\* Das Headset unterstützt nur Funksprechgeräte mit 3M™ PELTOR™ Push-to-talk-Protokoll. Bei Fragen wenden Sie sich bitte an Ihren örtlichen Händler.

**HINWEIS:** Beim erfolgreichen Synchronisieren eines dritten Bluetooth®-Geräts wird eines der vorher synchronisierten Geräte aus dem Headset gelöscht. Wenn eines der Geräte mit dem Headset verbunden ist, wird das nicht verbundene Gerät gelöscht. Sonst wird das erste synchronisierte Gerät gelöscht. \*\*

**BLUETOOTH®-GERÄTE ERNEUT VERBINDEN**

Beim Einschalten des Headsets versucht es sich 5 Minuten lang mit allen synchronisierten Geräten zu verbinden. Eine Sprachmitteilung bestätigt die Verbindung durch die Mitteilung „Connected“ (Verbunden).

**HINWEIS:** Wenn die Verbindung unterbrochen wird, versucht das Headset 30 Sekunden lang die Verbindung wiederaufzubauen. Eine Sprachmitteilung informiert mit „Disconnect“ (Verbindung unterbrechen) darüber, dass eine Verbindung unterbrochen wurde.

**Bedienung eines angeschlossenen Telefons.**

**Bedienung von zwei angeschlossenen Telefonen.** \*\*  
(siehe Abb. 7)

Bluetooth®-Taste	Status	Aktion
Kurz drücken	Keine Aktivität	Sprachsteuerung <i>Abspielen</i> **
	Streaming	Sprachsteuerung <i>Pause</i> **
	Eingehender Anruf	Beantworten
	Ausgehender Anruf/Laufender Anruf	Anruf beenden
	<i>Laufender Anruf an einem Telefon, eingehender Anruf am zweiten Telefon</i> **	<i>Laufenden Anruf beenden, eingehenden Anruf beantworten</i> **
Lange drücken	Keine Aktivität/ Streaming	Zuletzt angerufene Nummer anrufen <i>Sprachsteuerung am letzten synchronisierten Gerät</i> **
	Eingehender Anruf	Ablehnen
	Laufender Anruf	Anruf zwischen Telefon/Headset hin- und herschalten
	<i>Laufender Anruf an einem Telefon, eingehender Anruf am zweiten Telefon</i> **	Eingehenden Anruf ablehnen

**Verbunden mit Funksprechgerät.**

**Verbunden mit Funksprechgerät und Telefon.** \*\*

**Bedienung eines Funksprechgeräts.** (siehe Abb. 7)

Bluetooth®-Taste	Status	Aktion
Drücken	Keine Aktivität / Streaming	Start der Übertragung am Funksprechgerät
Freigegeben	Übertragung am Funksprechgerät	Beenden der Übertragung am Funksprechgerät

**Verbunden mit Telefon und Funksprechgerät.** \*\*

**Telefon bedienen.** \*\* (siehe Abb. 7)

Bluetooth®-Taste	Status	Aktion
Kurz drücken	Eingehender Anruf	Beantworten
	Ausgehender Anruf / Laufender Anruf	Anruf beenden
	Laufender Empfang am Funksprechgerät und eingehender Anruf	Beantworten
	Laufender Telefonanruf und Empfang am Funksprechgerät	Anruf beenden
Lange drücken	Eingehender Anruf	Ablehnen
	Laufender Anruf	Anruf zwischen Telefon/Headset hin- und herschalten

**HINWEIS:** Wenn das Headset mit einem Funksprechgerät verbunden ist, kann vom Headset kein Audiowiedergabegerät gesteuert werden. \*\*

**HINWEIS:** Während eines laufenden Telefongesprächs wird ein eingehender Anruf im Funksprechgerät durch zwei Signaltöne angezeigt. Um zu einem am Funksprechgerät eingehenden Anruf zu wechseln, die Bluetooth®-Taste [ ✂ ] kurz drücken (1 s), um den Anruf zu beenden. Die Bluetooth®-Taste [ ✂ ] noch einmal kurz drücken (1 s), um das Funksprechgerät zu hören oder um auf die nächste eingehende Mitteilung am Funksprechgerät zu warten. \*\*

**HINWEIS:**

Zur Aufrechterhaltung der Umgebungslärmunterdrückung darf das Mikrofon nur wenige Millimeter (weniger als 3 mm) vom Mundwinkel entfernt sein G:1.

**SCHON GEWUSST?** Das Headset unterstützt Bluetooth®--Streaming A2DP 1.3 von verschiedenen Apps oder vom Mediaplayer des Telefons.

**SCHON GEWUSST?** Die Audiowiedergabe des Audiowiedergabegeräts wird automatisch unterbrochen, wenn ein Gespräch läuft oder am Funksprechgerät eine Mitteilung ansteht. \*\* Nach Beenden des Anrufs / der Mitteilung wird die Audiowiedergabe automatisch wieder gestartet.

**HINWEIS:** Wenn das Headset auf die werkseitigen Standardeinstellungen resettet worden ist, geht es beim ersten Wiedereinschalten automatisch in den Synchronisationsmodus.



## Bluetooth® 4.2

Bluetooth® ist ein weltweiter drahtloser Kommunikationsstandard, mit dem Geräte über eine gewisse Distanz untereinander verbunden werden. Dabei geht es um Headsets und Telefone, Lautsprecher und PCs, die mit Smartphones usw. verbunden werden. Weitere Informationen finden Sie unter [www.bluetooth.com](http://www.bluetooth.com).

Bluetooth®-Profile HSP 1.2, HFP 1.6, A2DP 1.3, AVRCP 1.6  
Weitere Informationen finden Sie unter <https://www.bluetooth.org/tpp/listings.cfm>.

### KONFIGURATION DES HEADSETS (Abb. 11)

Um ins Konfigurationsmenü zu gelangen, die Menü-Taste **[M]** lange drücken (2 s). Eine Sprachmitteilung bestätigt „*Menu*“ (Menü). Um durch das Menü zu navigieren, die Menü-Taste **[M]** kurz drücken (1 s). Eine Sprachmitteilung wird jeden Menüschritt bestätigen. Durch kurzes Drücken (1 s) der **[+]**- oder der **[-]**-Taste werden verschiedene Einstellungen aktiviert/deaktiviert/geändert.

Im Konfigurationsmenü gibt es folgende Optionen:

#### 1. Bluetooth® pairing (Bluetooth®-Synchronisation) (Abb. 6)

Wenn die Sprachmitteilung „*Bluetooth® pairing*“ (Bluetooth®-Synchronisation) ertönt, die **[+]**-Taste kurz drücken (1 s), um die Synchronisation zu starten. Die **[-]**-Taste kurz drücken (1 s), um die Synchronisation abzubrechen. Eine Sprachmitteilung bestätigt dann „*Bluetooth® pairing on*“ (Bluetooth®-Synchronisierung ein). Suchen Sie nach „**WS ALERT XP**“ oder „**WS ALERT XPI**“ an Ihrem Bluetooth®-Gerät. Eine Sprachmitteilung bestätigt den erfolgreichen Abschluss der Synchronisation und die Verbindung mit dem Gerät: „*Pairing complete*“ (Synchronisation abgeschlossen) und „*Connected*“ (Verbunden). Die **[-]**-Taste kurz drücken (1 s), um die Synchronisation abzubrechen. Die Sprachmitteilung „*Pairing off*“ (Synchronisation aus) bestätigt dies.

#### 2. Bass Boost (Bassverstärker)

Der Bassverstärker gibt gestreamter Stereomusik einen volleren Bass. Die **[+]**- oder die **[-]**-Taste kurz drücken (1 s), um den Bassverstärker zu aktivieren/deaktivieren.

#### 3. Surround Balance (Balance Umgebungsgeräusche)

Durch kurzes Drücken der **[-]**-Taste (1 s) wird die linke Seite stärker und die rechte Seite schwächer. Durch kurzes Drücken der **[+]**-Taste (1 s) wird die rechte Seite stärker und die linke Seite schwächer. Eine Sprachmitteilung meldet, wenn die Balance für die Umgebungsgeräusche mittig eingestellt ist: „*Center*“ (Mittig).

#### 4. Surround Equalizer (Equalizer Umgebungsgeräusche)

Der Equalizer für Umgebungsgeräusche ändert die Frequenzcharakteristik der Umgebungsgeräusche. Durch kurzes Drücken der **[-]**- oder der **[+]**-Taste wird der Pegel des Equalizers für Umgebungsgeräusche eingestellt: „*Low – Normal – High – Extra high*“ (Niedrig – Normal – Hoch – Extrahoch).

#### 5. Sidetone Volume (Mithörlautstärke)

Die Mithörlautstärke ist die hörbare Rückkopplung für den Headset-Benutzer während eines Gesprächs. Durch kurzes Drücken (1 s) der **[-]**- oder der **[+]**-Taste wird die Mithörlautstärke geändert: „*Off – Low – Normal – High*“ (Aus – Niedrig – Normal – Hoch).

## 6. Battery type (Batterietyp)

Durch kurzes Drücken (1 s) der **[-]**- oder der **[+]**-Taste wird der Batterietyp entweder auf Rechargeable (Akku) oder Alkaline eingestellt.

## 7. Reset to Factory Default (Reset auf die werkseitigen Standardeinstellungen)(Abb. 12)

Die **[-]**- oder die **[+]**-Taste kurz drücken (1 s), dann die Menü-Taste **[M]** lange drücken (2 s). Eine Sprachmitteilung führt Sie.

## FEHLERBEHEBUNG

### Ich habe Probleme mit dem FM-Radioempfang.

Überprüfen, dass die Batterien neu oder voll geladen sind. Der Radioempfang hängt von der Topographie und der Umgebung ab, in der Sie sich befinden. Versuchen Sie bei schlechtem Empfang den Bereich zu wechseln.

### Ich habe Probleme mit der Bluetooth®-Verbindung

1. Überprüfen, dass die Batterien neu oder voll geladen sind.
2. Alle mit dem Telefon synchronisierten Bluetooth®-Geräte entfernen.
3. Das Telefon neu starten (Telefon aus- und einschalten).
4. Das Headset auf die werkseitigen Standardeinstellungen resetzen.
5. Das Headset mit dem Telefon synchronisieren.
6. Wenn das Problem wieder auftritt, den Versuch machen, mit einem anderen Telefon zu synchronisieren, um zu sehen, ob das hilft.

### Ich höre während des Streamens/Telefonierens Knackgeräusche.

Bluetooth® ist eine Funktechnologie, die empfindlich darauf reagieren kann, wenn sich Gegenstände zwischen dem Headset und dem mit ihm verbundenen Gerät befinden. Der Abstand zwischen dem Headset und dem verbundenen Gerät sollte bei freier Sicht 10 Meter betragen können (d. h. keine Wände u.s.w.). Von Bedeutung kann auch sein, wo am Körper sich das Telefon befindet.

## REINIGUNG UND WARTUNG

Äußere Kapseln, Kopfbügel und Dichtungsringe mit einem mit warmem Seifenwasser angefeuchteten Tuch reinigen.

### HINWEIS: Den Gehörschutz NICHT in Wasser tauchen!

Wenn der Gehörschutz nass wird, die Gehörschutzkapseln nach außen drehen, die Dichtungsringe und die Schaumauskleidungen entfernen und vor dem Wiederausammenbau 24 h trocknen lassen. Die Dichtungsringe und die Schaumauskleidungen können im Laufe der Zeit Alterungserscheinungen zeigen. Sie sollten regelmäßig beispielsweise auf Risse und andere Beschädigungen untersucht werden. Bei regelmäßiger Verwendung empfiehlt 3M die Schaumauskleidungen und die Dichtungsringe mindestens zweimal im Jahr auszutauschen, damit Dämpfung, Hygiene und Komfort dauernd erhalten bleiben. Ein defekter Dichtungsring sollte ausgetauscht werden. Siehe Ersatzteilliste unten.

## ABNEHMEN UND AUSTAUSCHEN DER DICHTUNGSRINGE

**F:1** Mit den Fingern unter die innere Kante des Dichtungsringes fassen und diesen gerade herausziehen.

**F:2** Vorhandene Auskleidung(en) entfernen und neue Schaumauskleidung(en) einsetzen.

**F:3** Eine Seite des Dichtungsringes in die Rille an der Kapsel einfügen und dann an der gegenüberliegenden Seite drücken, bis der Dichtungsring voll einrastet.

## ANWENDUNGS- UND AUFBEWAHRUNGSBEDINGUNGEN

- Vor dem Aufbewahren die Batterien herausnehmen.
- Den Gehörschutz nicht bei Temperaturen über +55 °C (z. B. auf einem Armaturenbrett, einer Hutablage oder einer Fensterbank) oder bei Temperaturen unter -20 °C aufbewahren.
- Den Gehörschutz nicht bei Temperaturen über +55 °C oder unter -20 °C verwenden.

## ERSATZTEILE UND ZUBEHÖR

### 3M™ PELTOR™ HY82, Hygienesatz

Auswechselbarer Hygienesatz. Mindestens zweimal pro Jahr auswechseln, damit Dämmwirkung, Hygiene und Komfort auf einem gleichmäßig hohen Niveau erhalten bleiben.

### 3M™ PELTOR™ HY100A, Einmalschutz

Hygienischer Einmalschutz, als Auflage auf dem Dichtungsring. Einfach anzubringen.

### 3M™ PELTOR™ HYM1000, Mikrofonschutz

### 3M™ PELTOR™ M995/2, Windschutz für Sprechmikrofone

### 3M™ PELTOR™ FR08, Netzgerät mit USB-Anschluss

**HINWEIS!** Verwenden Sie nur das Akku-Ladegerät FR09.

### 3M™ PELTOR™ FR09 EU, Akkuladegerät mit USB-Anschluss.

### 3M™ PELTOR™ LR6NM, wiederaufladbare AA Akkus

## GARANTIE UND HAFTUNGSBESCHRÄNKUNG

**GARANTIE:** Für den Fall, dass ein Produkt der 3M Personal Safety Division Material- oder Verarbeitungsmängel aufweist oder eine ausdrückliche Zusage für einen bestimmten Zweck nicht erfüllt, besteht die einzige Verpflichtung von 3M und Ihr einziger Anspruch darin, dass 3M, unter freier Entscheidung von 3M, solche Teile und Produkte repariert oder austauscht oder den Kaufpreis erstattet, wenn Sie uns rechtzeitig über die Angelegenheit informieren und bestätigen, dass das Produkt entsprechend der schriftlichen Anweisungen von 3M aufbewahrt, gewartet und verwendet worden ist. **AUSGENOMMEN, WO DIES GESETZLICH VERBOTEN IST, GILT DIESE GARANTIE AUSSCHLIESSLICH UND ANSTELLE VON JEDLICHER AUSDRÜCKLICHEN ODER IMPLIZIERTEN ZUSICHERUNG ALLGEMEINER GEBRAUCHSTAUGLICHKEIT, EIGNUNG FÜR EINEN BESTIMMTEN ZWECK ODER ANDERER QUALITÄTSZUSICHERUNGEN ODER SOLCHER, DIE SICH AUFGRUND EINES GESCHÄFTSGANGS, EINER HANDELSSTITTE ODER EINES HANDELSBRAUCHS ERGEBEN, MIT AUSNAHME VON RECHTSANSPRÜCHEN GEGEN PATENTRECHTSVERLETZUNGEN:** 3M hat unter dieser Garantie keine Verpflichtung, wenn das Produkt aufgrund unzulänglicher oder ungeeigneter Lagerung, Benutzung oder Wartung Mängel aufweist, oder weil die Produkthanleitung nicht befolgt wurde oder Veränderungen oder Schäden am Produkt aufgrund von Unfällen, Vernachlässigung oder Fehlanwendung aufgetreten sind.

**HAFTUNGSBESCHRÄNKUNG:** AUSGENOMMEN, WO DIES GESETZLICH VERBOTEN IST, IST 3M UNGEACHTET DER GELTENDEN RECHTSTHEORIE IN KEINEM FALL FÜR EINEN DIREKTEN, INDIRECTEN, BESONDEREN, ZUFÄLLIGEN ODER FOLGEVERLUST ODER -SCHADEN (EINSCHLIESSLICH ENTGANGENER GEWINNE) HAFTBAR, DER DURCH DIESES PRODUKT VERURSACHT WIRD. ES GELTEN AUSSCHLIESSLICH DIE HIER FESTGELEGTE RECHTSMITTEL.

**KEINE VERÄNDERUNGEN:** Veränderungen an diesem Gerät sind ohne schriftliche Einverständniserklärung von 3M nicht zulässig. Unerlaubte Veränderungen können die Gewährleistungsansprüche und das Recht des Benutzers, das Gerät zu verwenden, verwirken.

3M™ PELTOR™ WS™ ALERT™ XP Headset  
MRX21A2WS6, MRX21A2WS6-ACK  
MRX21P3E2WS6, MRX21P3E2WS6-ACK

3M™ PELTOR™ WS™ ALERT™ XPI Headset  
MRX21AWS6, MRX21AWS6-ACK  
MRX21P3EWS6, MRX21P3EWS6-ACK

## INTRODUKTION

Tillykke, og tak fordi du har valgt kommunikationsløsninger fra 3M™ PELTOR™! Velkommen til næste generation af beskyttende kommunikation.

## ANVENDELSESOMRÅDER

Disse headset fra 3M™ PELTOR™ er beregnet til at beskytte medarbejderne mod skadelige støjniveauer og høje lyde og samtidig gøre det muligt for brugeren at kommunikere via den indbyggede Bluetooth®-teknologi. Det forudsættes, at alle brugere læser og sætter sig ind i den medfølgende brugsanvisning og er fortrolige med brugen af dette udstyr.

## VIGTIGT

Du bedes gennemlæse, sætte dig ind i og følge alle sikkerhedsinformationerne i brugsanvisningen, inden headsettet tages i brug. Gem denne brugsanvisning til evt. senere brug. For yderligere oplysninger eller evt. spørgsmål kontakt venligst 3M's tekniske service (kontaktoplysninger står på sidste side).

## ADVARSEL

Dette hørevern bidrager til at reducere eksponering for skadelig støj og andre høje lyde. **Manglende eller forkert brug af hørevern i hele det tidsrum, hvor man er udsat for skadelig støj, kan medføre høretab eller høreskader.** For korrekt brug se råd eller brugsanvisningen, eller ring til 3M's tekniske service. Hvis du oplever, at lydene bliver klangløse, eller hører en ringen eller summen for ørerne under eller efter eksponering for støj (herunder skudstøj) eller af andre grunde har mistanke om problemer med hørelsen, skal du straks forlade det støjfyldte område og søge læge og/eller kontakte din leder.

EN 352 Sikkerhedssætninger:

- Outputtet for det niveauafhængige kredsløb i dette hørevern kan overstige det eksterne lydniveau.
- Brug af hygiejneovertræk på tætningsringene kan påvirke hørevernets akustiske funktion.
- Funktionaliteten kan blive forringet, efterhånden som batteriet bruges.
- Visse kemikalier kan beskadige dette produkt. Yderligere information kan fås hos producenten.
- De hjemmonterede hørevern er i størrelsen Large. Hørevern, der er i overensstemmelse med EN 352-1 og EN 352-3, findes i størrelserne Medium, Small eller Large. Hørevern i størrelsen Medium passer de fleste brugere.

Hørevern i størrelserne Small eller Large er designet til at kunne passe de brugere, hvor størrelsen Medium ikke er egnet. **Manglende overholdelse af disse vejledninger kan medføre alvorlige skader eller dødsfald:**

a. At lytte til musik eller andre former for lydæssig kommunikation kan aflede opmærksomheden i situationen og nedsætte din evne til at høre advarselssignaler. Vær opmærksom, og juster lydstyrken til det lavest acceptable niveau. Hørbarheden af advarselssignaler på den specifikke arbejdsplads kan være nedsat ved brug af tilsluttet underholdningsudstyr.

b. For at reducere de risici, der kan opstå ved udløsning af en eksplosion, må dette produkt ikke benyttes i en potentielt eksplosiv atmosfære.

**Manglende overholdelse af disse vejledninger kan nedsætte den beskyttelse, som hørevernet yder, og kan medføre tab af hørelse:**

a. 3M anbefaler på det kraftigste individuel test af tilpasning af hørevern. Hvis der benyttes SNR (Single Number Rating) til estimering af den typiske beskyttelse på arbejdspladsen, anbefaler 3M, at støjreduktionsværdien reduceres med 50 % eller i overensstemmelse med relevante regulativer.

b. Det skal sikres, at hørevernet er korrekt valgt, tilpasset, justeret og vedligeholdt. Mangelfuld tilpasning af udstyret vil gøre støjdæmpningen mindre effektiv. Se vedlagte brugsanvisning for korrekt tilpasning.

c. Undersøg hørevernet hver gang, inden det benyttes. Hvis det er beskadiget, skal man benytte et andet og ubeskadiget hørevern eller undgå at opholde sig i støjfyldte miljøer.

d. I situationer, hvor der er behov for yderligere personlige værnemidler (fx sikkerhedsbriller, åndedrætsværn osv.), skal man vælge bøjelige briller med lave flade stænger eller stropper for at minimere interferens med hørevernets tætningsringe. Hold alle andre unødvendige genstande væk fra hørevernet (fx hår, hovedbeklædning, smykker, hovedtelefoner, hygiejneovertræk osv.), som kan interferere med ørekoppernes tætningsringe og dermed reducere den beskyttelse, som hørevernet yder.

e. Hovedbøjlen må ikke bukkes eller gives en anden facon, og det skal sikres, at den er stærk nok til at holde hørevernet sikkert på plads.

f. Hørevernets og specielt tætningsringenes funktion kan blive nedsat ved brug og bør undersøges med regelmæssige mellemrum for blandt andet revner og lækager. Ved regelmæssig brug bør tætningsringene og skumforet udskiftes mindst to gange om året for at opretholde fortsat god dæmpning, hygiejne og komfort.

g. Hvis ovenstående anbefalinger ikke overholdes, vil den beskyttelse, som hørevernet yder, blive alvorligt forringet.

## FORSIGTIG

**Forholdsregler til begrænsning af de risici, der er forbundet med brand, eksplosion og forbrændinger, og som, hvis dette ikke forhindres, kan resultere i alvorlige skader eller dødsfald:**

a. Anvend kun 3M™ PELTOR™ USB-oplader FR09 og 3M™ PELTOR™ USB netadapter FR08 sammen med 3M™ PELTOR™ LR6NM genopladelige batterier.

b. Batteriet må ikke oplades, hvis omgivelsestemperaturen overstiger +45 °C.

## FORSIGTIG

Risiko for eksplosion, hvis batteriet ikke udskiftes med den korrekte batteritype.

**BEMÆRK:**

- Når dette høreværn benyttes i overensstemmelse med brugsanvisningen, medvirker det til at reducere eksponering for såvel vedvarende støj, som fx industristøj og støj fra køretøjer og fly, som for meget høj impulsstøj. Det er vanskeligt at forudsige den nødvendige og/eller faktiske beskyttelse af hørelsen, der opnås ved eksponering for impulsstøj. Korrekt valg, tilpasning og brug af høreværn, korrekt vedligeholdelse samt andre variabler vil påvirke ydeevnen. Få mere at vide på [www.3M.com/PELTOR](http://www.3M.com/PELTOR) om beskyttelse af hørelsen ved impulsstøj.
- Dette høreværn er udstyret med niveauafhængig dæmpning. Brugeren bør tjekke, at høreværnet fungerer korrekt, inden det benyttes. Se venligst fabrikantens vejledning vedrørende vedligeholdelse og udskiftning af batteriet, hvis der konstateres forvrængninger eller fejl.
- Dette høreværn begrænser lydstyrken i høreværnet for signaler fra underholdningsudstyr til 82 dB(A).
- Driftstemperaturinterval: -20 °C til +55 °C
- Opbevaringstemperaturinterval: -20 °C til +55 °C



- Dette produkt indeholder elektriske og elektroniske komponenter og må ikke bortskaffes som almindeligt husholdningsaffald. Se venligst lokale anvisninger for bortskaffelse af elektrisk og elektronisk udstyr.

**GODKENDELSER**

3M Svenska AB erklærer hermed, at radioudstyret af typen Radiobroadcast modtager er i overensstemmelse med direktiv 2014/53/EU og andre direktiver, der er relevante for at opfylde kravene til CE-mærkning. EU-overensstemmelseserklæringens fulde ordlyd er tilgængelig på følgende internetadresse: [www.3M.com/PELTOR/DOC](http://www.3M.com/PELTOR/DOC).

Indtast produktnummer, hvis dette kræves. Du finder høreværnets produktnummer i bunden af en af ørekopperne, som vist på billedet nedenfor.

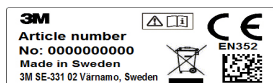

En kopi af overensstemmelseserklæringen samt yderligere oplysninger, som måtte være krævet i direktiverne, kan også fås ved henvendelse til 3M i det land, hvor produktet er købt. For kontaktoplysninger se bagerst i denne brugermanual.

Produktet er blevet testet og godkendt i overensstemmelse med EN 352-1:2002 / EN 352-3:2002, EN 352-4:2001/ A1:2005, EN 352-6:2002, EN 352-8:2008. Erklæring fra notificeret organ udstedt af: FIOH, Finnish Institute of Occupational Health, Topeliusgatan 41 b, FI-00250 Helsinki, Finland. Notificeret organ nr. 0403.

**LABORATORIEDÆMPNING**

**ADVARSEL!** 3M anbefaler på det kraftigste individuel test af tilpasning af høreværn. Hvis der benyttes SNR (Single Number Rating) til estimering af den typiske beskyttelse på arbejdspladsen, anbefaler 3M, at støjrduktionsværdien

reduceres med 50 % eller i overensstemmelse med relevante regulativer.

Forklaring til dæmpningstabeller

EN 352-1/EN 352-3/EN 352-4

A:1 Frekvens (Hz)

A:2 Middeldæmpning (dB)

A:3 Standardafvigelse (dB)

A:4 Forventet beskyttelsesværdi, APV (dB)

A:5

H = Estimeret beskyttelse af hørelsen ved højfrekvente lyde ( $f \geq 2000$  Hz).

M = Estimeret beskyttelse af hørelsen ved middelfrekvente lyde (500 Hz <  $f$  < 2000 Hz).

L = Estimeret beskyttelse af hørelsen ved lavfrekvente lyde ( $f \leq 500$  Hz).

A:6 Kriterieniveau

H = Kriterieniveau for højfrekvent støj.

M = Kriterieniveau for middelfrekvent støj.

L = Kriterieniveau for lavfrekvent støj.

Kompatible industrisikkerhedshjelme EN 352-3

Disse høreværn skal være tilpasset til og må kun benyttes sammen med de industrisikkerhedshjelme, der er anført i Tabel B. Disse høreværn blev testet sammen med følgende industrisikkerhedshjelme og kan udvise afvigende beskyttelsesniveauer, hvis de benyttes til andre hjelme.

Forklaring til tabellen med hjelmfæste til industrisikkerhedshjelme:

B:1 Hjelmproducent

B:2 Hjelmodel

B:3 Hjelmfæste

B:4 Hovedstørrelse: S = Small, M = Medium, L = Large

**Hovedbøjle MRX21A2WS6\*, MRX21AWS6\***

D:1 Hovedbøjle (PVC, PA)

D:2 Bøjletråd (rustfrit stål)

D:3 Toppunktsfæste (POM)

D:4 Tætningsring (PVC-folie og PUR-skum)

D:5 Skumfor (PUR-skum)

D:6 Ørekop (ABS)

D:7 Niveauafhængig mikrofon til aflytning af baggrundslyd (PUR-skum)

D:8 Talemikrofon (ABS, PA)

D:9 Antenne (PE, ABS, TPE)

D:10 Vindværn (skum)

D:11 Opladerjack (rustfrit stål)

**Hjelmfæste/Hjelm**

MRX21P3E2WS6\*, MRX21P3EWS6\*

D:12 Støttearm (rustfrit stål) til ørekop

## MONTERINGSVEJLEDNING

### Hovedbøjle

**E:1** Træk ørekopperne udad, og vip den øverste del udad, da kablet skal være på ydersiden af hovedbøjlen.

**E:2** Juster ørekoppernes højde ved at lade dem glide opad eller nedad, mens hovedbøjlen holdes på plads.

**E:3** Hovedbøjlen skal anbringes hen over toppen af hovedet, som vist, og skal bære vægten af headsettet.

### Hjelmfæste

**E:4** Anbring hjelmfæstet i slidsen på hjelmen, og klips det på plads **E:5**.

**E:6** Ventileringstilstand: For at slå enheden over fra arbejdstilstand til ventileringstilstand trykkes bøjletrådene udad, til der høres et klik **E:7**.

**E:8** Undgå at placere ørekopperne mod hjelmen, da dette forhindrer ventilering.

## BRUGSANVISNING

### OPLADNING OG UDSKIFTNING AF BATTERIER (FIG. 1)

1. Åbn låsen på venstre ørekop med fingrene.
2. Luk ørekoppen op.
3. Sæt batterier i, eller udskift dem. Tjek, at batteriernes poler svarer til markeringerne.
4. Luk ørekoppen, og luk låsen. Batteritypen skal ændres, hvis man skifter fra genopladelige til ikke genopladelige. Langt tryk (2 s) på Menu-knappen [M] for at komme til konfigurationsmenuen, se "Konfigurering af dit headset".

**⚠ FORSIGTIG:** Anvend kun 3M™ PELTOR™ USB-oplader **FR09 EU** og 3M™ PELTOR™ USB netadapter **FR08** med 3M™ PELTOR™ **LR6NM** genopladelige batterier (eller tilsvarende AA Ni-MH genopladelige batterier).

**⚠ FORSIGTIG:** Batteriet må ikke oplades, hvis omgivelsestemperaturen overstiger +45 °C.

### BEMÆRK:

- Man må ikke oplade alkaliske batterier, da dette kan beskadige headsettet.
- Brug kun AA ikke genopladelige eller Ni-MH genopladelige batterier.
- Pas på ikke at blande gamle og nye batterier. Pas på ikke at blande alkaliske, standard og genopladelige batterier. Følg de lokale regler for korrekt bortskaffelse af batterier.

### DRIFTSTID

Omtrentlig driftstid med nye AA alkaliske batterier eller fuldt opladet LR6NM genopladelige batterier (2100 mAh):

- FM-radio og niveauafhængig: ca. 58 timer
- Bluetooth®-streaming og niveauafhængig: ca. 78 timer

### BEMÆRK:

Driftstiden kan variere afhængigt af miljø, temperatur og batteri.

### TÆND/SLUK (fig. 2)

Langt tryk (2 s) på Tænd/Sluk-knappen [⏻] for at tænde eller slukke headsettet.

Der høres en talemeddelelse "Power on" (Tændt) eller "Power off" (slukket).

Første gang headsettet tændes, vil det automatisk slå over i parring-tilstand.

**BEMÆRK:** Hvis der er gået 4 timer, siden der sidst blev trykket på en af knapperne, vil headsettet slukke automatisk. Der høres en talemeddelelse "Automatic power off" (slukker automatisk).

### JUSTERING AF LYDKILDENS LYDSTYRKE (fig. 3)

Lydstyrken justeres med et kort tryk (1 s) på [+ ] eller [- ] knappen. Den aktive lydkilde ændres med et kort tryk (1 s) på Tænd/Sluk-knappen [⏻].

Lydkilden kan enten være:

- FM-radio
- Telefon
- Omgivelseslyd
- Musik
- Bluetooth®

**SMART TIP:** Du kan konfigurere bas boost, balance for baggrundslyd og -equalizer. Langt tryk (2 s) på Menu-knappen [M] for at komme til konfigurationsmenuen.

Se **Konfigurering af dit headset**.

### Omgivelseslyd (Niveauafhængig mikrofon til aflytning af baggrundslyd)

Medvirker til at beskytte hørelsen mod potentielt skadelige støjniveauer. Konstant rumlen og anden potentielt skadelig støj reduceres til et niveau under 82 dB, men man kan stadig tale i normalt toneleje og blive hørt.

### KOMMUNIKATION ANSIGT TIL ANSIGT (PUSH-TO-LISTEN) \*\* (fig. 4)

Push-to-Listen-funktionen gør det muligt umiddelbart at høre omgivelserne ved at lukke for FM-radioen og Bluetooth®-lyden og aktivere baggrunds-mikrofonerne. Kort tryk (1 s) to gange på Tænd/Sluk-knappen [⏻] for at aktivere Push-To-Listen. Kort tryk på en tilfældig knap for at deaktivere Push-to-Listen (PTL).

### AFLYTNING AF FM-RADIO

#### Søgning af station (fig. 8)

Kort tryk (1 s) på Menu-knappen [M] for at gå i søge-tilstand. Kort tryk (1 s) på [+ ] eller [- ] knappen for at starte en søgning. *Radiostationens frekvens bekræftes af en talemeddelelse.*\*\*

**SMART TIP:** Et kort tryk (1 s) på Menu-knappen [M] vil altid tænde for FM-radioen.

**BEMÆRK:** Radiomodtagelse afhænger af hvor og i hvilket miljø, man opholder sig. Hvis modtagelsen er dårlig, kan man prøve at skifte område, hvis det er muligt.

**Gemme station** (fig. 9)

Kort tryk (1 s) tre gange på Menu-knappen [M] og talemmeddelelsen "Store station" (gem station). Kort tryk (1 s) på [+] eller [-] knappen for at vælge position. Langt tryk (2 s) på Menu-knappen [M] for at gemme stationen. En talemmeddelelse bekræfter "Confirmed" (bekræftet).

**Forudindstillet station** (fig. 10)

Kort tryk (1 s) to gange på Menu-knappen [M] for at gå til forudindstillet station-tilstanden. En talemmeddelelse bekræfter "Preset station" (forudindstillet station). Kort tryk (1 s) på [+] eller [-] knappen for at bladre og vælge forudindstillet station. Radiostationens frekvens bekræftes af en talemmeddelelse.

**Bluetooth® Multipoint Technology\*\***

Dette headset understøtter Bluetooth® og Multipoint-teknologi. Brug Bluetooth® Multipoint-teknologien til at forbinde dit headset til to Bluetooth®-udstyr samtidig. Afhængigt af typen af de tilsluttede Bluetooth®-udstyr og deres aktuelle aktiviteter styrer headsettet Bluetooth®-udstyret på forskellig måde. Headsettet prioriterer og koordinerer aktiviteter fra de tilsluttede Bluetooth®-udstyr.

**Parring af et Bluetooth®-udstyr** (fig. 2, fig. 5)

Første gang headsettet tændes, vil det automatisk slå over i parring-tilstand. En talemmeddelelse bekræfter "Bluetooth® pairing on" (Bluetooth®-parring tændt). Parring-tilstand kan også nås fra menuen. Dette er nødvendigt for parring af endnu et udstyr (fig. 6).

**Se Konfigurering af dit headset.**

Tjek, at Bluetooth®-kommunikation er aktiveret i dit Bluetooth®-udstyr. Søg, og vælg "WS ALERT XP" eller "WS ALERT XPI" på dit Bluetooth® udstyr. En talemmeddelelse bekræfter, når parringen er udført "Pairing complete" (parring fuldført) og "Connected" (tilsluttet).

**BEMÆRK:** Du kan altid stoppe parring-processen ved et langt tryk (2 s) på Bluetooth®-knappen [ ] (fig. 7).

**BEMÆRK:** Kun et af de to parrede udstyr kan fungere som en tovejsradio. \*\* Headsettet understøtter kun tovejsradio med 3M™ PELTOR™ push-to-talk protokol. Ved spørgsmål kontakt venligst den lokale leverandør.

**BEMÆRK:** Når parring af et tredje Bluetooth®-udstyr er gennemført, slættes et af de tidligere parrede udstyr fra headsettet. Hvis et af disse er tilsluttet, fjernes det ikke tilsluttede udstyr. Ellers fjernes det først parrede udstyr. \*\*

**GENTILSLUTNING AF BLUETOOTH®-UDSTYR**

Når headsettet tændes, forsøger det i 5 minutter at tilslutte alt parret udstyr igen. En talemmeddelelse bekræfter tilslutningen "Connected" (tilsluttet).

**BEMÆRK:** Mistes forbindelsen, vil headsettet i 30 sekunder prøve at genoprette den. En talemmeddelelse vil oplyse, hvis du mister forbindelsen "Disconnect" (afbrudt).

**Tilsluttet og styrer én telefon.**

**Tilsluttet og styrer to telefoner.** \*\* (se fig. 7)

Bluetooth®-knap	Tilstand	Handling
Kort tryk	Ingen aktivitet	Stemmestyring <i>Spil</i> **
	Streaming	Stemmestyring <i>Pause</i> **
	Indgående opkald	Besvare
	Udgående opkald/ Igangværende opkald	Afslutte opkald
	<i>Igangværende opkald i den ene telefon, indgående opkald i den anden</i> **	Afslutte <i>igangværende opkald, besvare indgående opkald</i> **
Langt tryk	Ingen aktivitet/ Streaming	Ring op til det sidst kaldte nummer <i>Stemmestyring af senest parrede udstyr</i> **
	Indgående opkald	Afvise
	Igangværende opkald	Flytte opkald frem og tilbage mellem telefon og headset
	<i>Igangværende opkald i den ene telefon, indgående opkald i den anden</i> **	Afvisning af indgående opkald

**Tilsluttet tovejsradio.**

**Tilsluttet tovejsradio og telefon.** \*\*

**Styring af tovejsradio.** (se fig. 7).

Bluetooth®-knap	Tilstand	Handling
Tryk	Ingen aktivitet/ Streaming	Starte sending i tovejsradio
Udløse	Sende i tovejsradio	Stoppe sending i tovejsradio

**Tilsluttet til telefon og tovejsradio. \*\*****Betjening telefon. \*\*** (se fig. 7)

Bluetooth®-knappen	Tilstand	Handling
Kort tryk	Indgående opkald	Besvare
	Udgående opkald/ Igangværende opkald	Afslutte opkald
	Igangværende modtagelse i tovejsradio og indgående opkald	Besvare
	Igangværende telefonopkald og modtagelse i tovejsradio.	Afslutte opkald
Langt tryk	Indgående opkald	Afvis
	Igangværende opkald	Flytte opkald frem og tilbage mellem telefon og headset

**BEMÆRK:** Ved tilslutning til en tovejsradio kan man ikke regulere audio playback-enheden fra headsettet. \*\*

**BEMÆRK:** Under et igangværende telefonopkald høres to bip, når der er et indgående opkald til tovejsradioen. Skift til det indgående opkald til tovejsradioen med et kort tryk (1 s) på Bluetooth®-knappen [ \* ] for at afslutte opkaldet. Kort tryk (1 s) på Bluetooth®-knappen [ \* ] en gang til for at lytte til tovejsradioen, eller afvent næste indgående meddelelse i tovejsradioen. \*\*

**BEMÆRK:**

For at opretholde maksimal støjhæmning skal talemikrofonen befinde sig meget tæt på munden (under 3 mm) **G:1**.

**VIDSTE DU:** Headsettet understøtter Bluetooth®-streaming A2DP 1.3 fra forskellige apps eller fra telefonens medieafspiller.

**VIDSTE DU:** Audio playback sættes automatisk på pause fra audio playback-enheden under et igangværende opkald eller ved en meddelelse i tovejsradioen. \*\* Efter afsluttet opkald/meddelelse vil audio playback automatisk starte igen.

**SMART TIP:** Hvis headsettet er blevet resettet til fabriksindstilling, går det automatisk i parring-tilstand, første gang det igen bliver tændt.

**Bluetooth® 4.2**

Bluetooth® er en global trådløs kommunikationsstandard, som forbinder udstyr med hinanden over en vis afstand. Tænk headset og telefon, højtaler og PC til smartphone og mere. Få mere at vide på [www.bluetooth.com](http://www.bluetooth.com). Bluetooth®-profiler HSP 1.2, HFP 1.6, A2DP 1.3, AVRCP 1.6 Yderligere information på <https://www.bluetooth.org/tgp/listings.cfm>.

**KONFIGURERING AF DIT HEADSET** (fig. 11)

Langt tryk (2 s) på Menu-knappen [M] for at komme til

konfigurationsmenuen. En talemmeddelelse bekræfter "Menu". Kort tryk (1 s) på Menu-knappen [M] for at bevæge sig gennem menuen. En talemmeddelelse bekræfter de enkelte menutrin. Kort tryk (1 s) på [+ ] eller [- ] knappen for at aktivere/deaktivere/ændre de forskellige konfigurationer.

Der findes følgende muligheder i konfigurationsmenuen:

**1. Bluetooth®-pairing (Bluetooth® paring)** (fig. 6)

Når talemmeddelelsen siger "Bluetooth® pairing" (Bluetooth® paring), tryk kortvarigt (1 s) på [+ ] knappen for at starte parringen. Kort tryk (1 s) på [- ] knappen for at stoppe parring. En talemmeddelelse vil bekræfte "Bluetooth® pairing on" (Bluetooth®-paring slået til). Søg, og vælg "WS ALERT XP" eller "WS ALERT XPI" på dit Bluetooth® udstyr. En talemmeddelelse bekræfter, når parring er udført "Pairing complete" (paring udført) og "Connected" (tilsluttet). Kort tryk (1 s) på [- ] knappen for at stoppe parringen. En talemmeddelelse bekræfter "Pairing off" (paring slået fra).

**2. Bass boost (baslyd-forstærker)**

Bass boost giver en mere fyldig baslyd ved streamet stereomusik. Kort tryk (1 s) på [+ ] eller [- ] knappen for at slå bass boost-funktionen til eller fra.

**3. Surround balance (balance for baggrundslyde)**

Kort tryk (1 s) på [- ] knappen vil skruer op for venstre side og ned for højre side. Kort tryk (1 s) på [+ ]-knappen vil skruer op for højre side og ned for venstre side. En talemmeddelelse vil meddele, når balancen for baggrundslyde er centreret "Center".

**4. Surround equalizer (equalizer baggrundslyde)**

Equalizeren for baggrundslyde ændrer baggrundslydens frekvenskarakteristik. Kort tryk (1 s) på [- ] eller [+ ] knappen for at ændre niveauet for baggrundslydeequalizeren, "Low – Normal – High – Extra high" (lav – normal – høj – ekstra høj).

**5. Sidetone volume (lydstyrke sidetone)**

Sidetone er lydæssig feedback til brugeren af headsettet under en samtale. Kort tryk (1 s) på [- ] eller [+ ] knappen for at ændre sidetoneens lydstyrke, "Off – Low – Normal – High" (slået fra – lav – normal – høj).

**6. Battery type (batteritype)**

Kort tryk (1 s) på [- ] eller [+ ] knappen for at ændre batteritype til enten genopladelige eller alkaliske.

**7. Reset to factory default (resette til fabriksindstillinger)**

(fig. 12)

Kort tryk (1 s) på [- ] eller [+ ] knappen og derefter et langt tryk (2 s) på Menu-knappen [M]. En talemmeddelelse vil guide dig.

**FEJLFINDING****Jeg har problemer med modtagelse af FM-radio.**

Tjek, at batterierne er nye eller fuldt opladede.

Radiomodtagelse afhænger af hvor og i hvilket miljø, man opholder sig. Hvis modtagelsen er dårlig, kan man prøve at skifte område.

**Jeg har problemer med Bluetooth®-forbindelsen.**

1. Tjek, at batterierne er nye eller fuldt opladede.

2. Slet alt Bluetooth®-udstyr, som er synkroniseret til din telefon.

3. Genstart telefonen (sluk din telefon, og tænd den igen).

4. Reset headsettet til fabriksindstillinger.

5. Par dit headset til din telefon.  
6. Hvis problemet fortsætter, kan du prøve at parre en anden telefon for at se, om det hjælper.

### Jeg hører skrattelyde, når jeg streamer/taler i telefon.

Bluetooth® er en radioteknologi, hvilket betyder, at det er følsomt over for objekter, der befinder sig mellem headsettet og det tilknyttede udstyr. Der bør kunne være op til 10 meter mellem headsettet og det synligt tilsluttede udstyr (dvs. ingen vægge osv.). Også telefonens placering på kroppen kan have betydning.

## RENGØRING OG VEDLIGEHOLDELSE

Brug en klud, der er vredet op i varmt sæbevand, til at rengøre de ydre skaller, hovedbøjlen og tætningsringene med.

### BEMÆRK: Høreværnet må IKKE nedsænkes i vand.

Hvis høreværnet bliver vådt af regn eller sved, drejes ørekopperne udad, og tætningsringene og skumforet fjernes og skal tørre 24 timer, før de sættes på igen. Tætningsringene og skumforets funktion kan blive forringet ved brug og bør undersøges regelmæssigt for revner eller andre skader. Ved regelmæssig brug anbefaler 3M udskiftning af skumforet og tætningsringene mindst to gange om året for at bevare dæmpningen, hygiejnen og komforten. Hvis en tætningsring er beskadiget, bør den udskiftes. Se afsnittet om reservedele nedenfor.

## FJERNELSE OG UDSKIFTNING AF TÆTNINGSRINGENE

**F:1** Tætningsringen fjernes ved at lade fingeren glide ind under tætningsringens kant og trække tætningsringen vinkelret ud.

**F:2** Fjern eksisterende før, og sæt nyt/nye før i.

**F:3** Anbring den ene side af tætningsringen i rillen på ørekoppen, og tryk derefter på den modsatte side, til tætningsringen klikker på plads.

## BRUGS- OG OPBEVARINGSFORHOLD

- Tag batterierne ud, inden produktet skal opbevares!
- Høreværnet må ikke opbevares ved temperaturer over +55 °C (for eksempel på et instrumentbræt, en hattehylde eller i en vindueskarm), eller ved temperaturer under -20 °C.
- Høreværnet må ikke benyttes ved temperaturer over +55 °C eller under -20 °C.

## RESERVEDELE OG TILBEHØR

### 3M™ PELTOR™ HY82, Hygiejne-kit

Udskifteligt hygiejne-kit. Bør udskiftes mindst to gange om året for at sikre konstant høj dæmpning, hygiejne og komfort.

### 3M™ PELTOR™ HY100A, Engangsværn

Engangsværn, der er nemt at anbringe på tætningsringene.

### 3M™ PELTOR™ HYM1000, Mikrofönværn

### 3M™ PELTOR™ M995/2, Vindværn til talemikrofon

### 3M™ PELTOR™ FR08, Strømforsyning med USB-stikfor-

## bindelse

**BEMÆRK! Kun batteriopladeren FR09 må benyttes.**

### 3M™ PELTOR™ FR09 EU, Batterioplader med USB-stikforbindelse

### 3M™ PELTOR™ LR6NM, Genopladelige AA batterier

## GARANTI OG BEGRÆNSNING AF FORPLIGTELSE

GARANTI: I tilfælde af at et produkt fra 3M Personal Safety Division måtte have en materialedefekt, eller hvis udførelsen er defekt, eller hvis det ikke lever op til en afgivet garanti for et specifikt formål, er 3M kun forpligtet til efter 3M's skøn at tilbyde brugeren kompensation ved at reparere, erstatte eller refundere købsprisen af disse dele eller produkter, hvis brugeren inden for rimelig tid anmelder fejlen og kan dokumentere, at produktet har været opbevaret, vedligeholdt og benyttet i overensstemmelse med 3M's skriftlige brugsanvisning. MED MINDRE DETTE ER I MODSTRID MED LOVGIVNINGEN, ER DENNE GARANTI EKSKLUSIV OG SIDESTILLET MED ALLE EKSPPLICITTE ELLER IMPLICITTE GARANTIER VEDR. SALGBARHED, EGNETHED TIL ET SPECIFIKT FORMÅL ELLER ANDRE KVALITETS GARANTIER ELLER SOM FØLGE AF EN HANDELSAFTALE, SÆDVANE ELLER HANDELSKUTYME MED UNDTAGELSE AF ADKOMST OG VED PATENT-KRÆNKELSE. 3M har i henhold til denne garanti ingen forpligtelser i forbindelse med produkter, der ikke fungerer som følge af utilstrækkelig eller ukorrekt opbevaring, behandling eller vedligeholdelse, manglende overholdelse af produktanvisninger eller ændringer eller beskadigelse af produktet som følge af uheld, forsømmelighed eller misbrug. BEGRÆNSNING AF FORPLIGTELSE: MED MINDRE DETTE ER I MODSTRID MED LOVGIVNINGEN, ER 3M UNDER INGEN OMSTÆNDIGHEDER ANSVARLIG FOR HVERKEN DIREKTE, INDIREKTE, SÆRLIGE, UTILSIGTEDE ELLER HERAF FØLGENDE TAB ELLER SKADER (HERUNDER TAB AF INDTÆGT), SOM MÅTTE SKYLDES DETTE PRODUKT, UANSET PÅSTÅET LOVPRAKSIS. DE HERI ANFØRTE RETTIGHEDER ER EKSKLUSIVE. INGEN MODIFIKATIONER: Modifikationer af dette udstyr må ikke foretages uden skriftligt samtykke fra 3M Company. Uautoriserede modifikationer kan ophæve garantien og annullere brugerens autorisation til at betjene udstyret.



3M™ PELTOR™ WS™ ALERT™ XP Headset  
MRX21A2WS6, MRX21A2WS6-ACK  
MRX21P3E2WS6, MRX21P3E2WS6-ACK

3M™ PELTOR™ WS™ ALERT™ XPI Headset  
MRX21AWS6, MRX21AWS6-ACK  
MRX21P3EWS6, MRX21P3EWS6-ACK

## SISSEJUHATUS

Õnnitleme ja täname teid, et olete valinud 3M™ PELTOR™-i lahenduse sidepidamiseks! Tere tulemast kaitsvate sidepidamise vahendite uue põlvkonna maailma.

## OTSTARVE

Need 3M™ PELTOR™-i peakomplektid kaitsevad töötajaid ohtlike müratasemetete ja valjude helide eest, võimaldades kasutajal samal ajal sisseehitatud tehnoloogia Bluetooth® kaudu suhelda. Kõik kasutajad peavad kaasasolevad kasutusjuhendid läbi lugema, neid mõistma ja tutvuma seadme kasutamiseks.

## TÄHTIS

Enne kasutamist lugege läbi kogu selles juhendis toodud ohutusteabe, veenduge, et olete kõigest aru saanud ning järgige seda. Hoidke juhend edaspidiseks kasutamiseks alles. Lisateabe saamiseks või küsimuste korral võtke ühendust ettevõtte 3M tehnilise teenindusega (kontaktteabe leiate viimaselt leheküljelt).



## HOIATUS

See kuulmiskaitsevahend aitab vähendada ohtliku müra ja muude valjude helide mõju. **Väärkasutus või ohtlikult mürarikas keskkonnas kuulmiskaitsevahendita viibimine võib põhjustada kuulmiskadu või vigastusi.** Lisateavet korrekse kasutamise kohta saate töödejuhatajalt, kasutusjuhendist või helistades 3M-i tehnilisse teenindusse. Kui teie kuulmine tundub nüristuvat müraga (sh lasud tulirelvast) kokkupuutumise ajal või pärast seda või teil heliseb või sumiseb kõrvus või kahtlustate mis tahes muul põhjusel kuulmisprobleemi, lahkuge kohe mürarohkest keskkonnast ja pöörduge arsti ja/või töödejuhataja poole.

EN 352 ohutusavaldused:

- Kuulmiskaitsevahendite tasemetundliku ahela väljund võib ületada välist helitaset.
- Hügieenikatete paigaldamine polstrile võib mõjutada kõrvaklappide hellisliisomadusi.
- Tõõvõime võib akukasutusega halveneda.
- Teatud keemilised ained võivad tootele kahjulikult mõjuda. Lisateabe saamiseks pöörduge tootja poole.
- Kiivri kinnitatavad kõrvaklapid on saadaval väga erinevates suurustes.. Kõrvaklapid, mis vastavad standardile EN 352-1 ja EN 352-3, on kas keskmise, väikese või suure suurusega. Keskmise suurusega

kõrvaklapid sobivad enamikule kandjatest. Väikese või suure suurusega kõrvaklapid on mõeldud kandjatele, kellele keskmise suurusega kõrvaklapid ei sobi.

**Järgmiste suuniste eiramine võib põhjustada raske vigastuse või olla eluohtlik.**

a. Muusika või muu heliside kuulamine võib vähendada teie teadlikkust ümberkaudu toimuvast ja võimet kuula hoiatussignaale. Olge valvel ja reguleerige helitugevust madalaimale aksepteeritavale tasemele. Hoiatussignaalide kuuldavus konkreetsel töökojal võib olla pärsitud, kui toodet kasutatakse meele lahutamiseks.

b. Süttimis- ja plahvatusohuga seotud riskide vähendamiseks ärge kasutage toodet plahvatusohtlikus keskkonnas.

**Järgmiste suuniste eiramine võib vähendada kõrvaklappide kaitseomadusi ja põhjustada kuulmiskadu.**

a. 3M soovib tungivalt proovida, kas kuulmiskaitsevahend sobib konkreetsele kasutajale. Kui üldise tööohutuse hindamiseks kasutatakse töökojal signaali ja müra suhet (SNR), soovib 3M vähendada müramaära 50% võrra või vastavalt asjakohastele määrustele.

b. Veenduge, et kuulmiskaitsevahend oleks õigesti valitud, reguleeritud ja hooldatud ning istuks hästi. Seadme valesti kandmine vähendab selle tõhusust müra summutamisel. Õige kandmise suuniseid vaadake kaasasolevast juhendist.

c. Kontrollige kuulmiskaitsevahendit hoolikalt enne iga kasutuskorda. Kui seade on kahjustatud, asendage see kahjustamata kuulmiskaitsevahendiga või vältige mürarikast keskkonda.

d. Kui on vaja kasutada muid isikukaitsevahendeid (nt kaitseprillid, respiraatorid jne), valige sellised tooted, millel on painduvad ja õhukesed sangad või rihmad, et need puutuksid kõrvaklapipolstriga võimalikult vähe kokku. Eemaldage kõik ebavajalikud tegurid (juuksed, mütsid, ehted, kõrvaklapid, hügieenikatted jne), mis võivad kõrvaklapipolstri tihendiga kokku puutudes vähendada kõrvaklappide kaitsevõimet.

e. Ärge painutage pearihma ega muutke selle kuju ning veenduge, et kõrvaklapid püsiksid korralikult paigal.

f. Kõrvaklappide ja eriti kõrvapolstrite kvaliteet võib kasutamise käigus halveneda ning seetõttu tuleb neid kontrollida sageli näiteks võimalike pragude või lekete suhtes. Regulaarsel kasutamisel vahetage kõrvapolstrid ja vahetmaterjalist voodrid vähemalt kaks korda aastas välja, et tagada pidev kaitse, hügieenilisus ja mugavus.

g. Ülaltoodud soovitude eiramisel halveneb kõrvaklappide kaitsevõime suurel määral.

## ⚠ ETTEVAATUST

**Selleks et vältida tule-, plahvatus- ja põletusohuga seotud riske, mille eiramine võib põhjustada kergeid või mõõdukaid vigastusi või varalist kahju, toimige järgmiselt.**

a. Taaslaetavate akude 3M™ PELTOR™ LR6NM laadimiseks kasutage ainult USB-laadijat 3M™ PELTOR™ FR09 ja USB-seinalaadijat 3M™ PELTOR™ FR08.

b. Akut ei tohi laadida, kui ümbritsev temperatuur on üle 45 °C.

## ⚠ ETTEVAATUST

Kui aku vahetatakse välja valet tüüpi akuga, tekib plahvatusoht.

## MÄRKUS

- Kui kuulmiskaitsevahendit kanda vastavalt kasutusjuhendile, aitab see vähendada nii pideva müra (nt tööstuslik müra ning sõidukite ja lennukite müra) kui ka valju impulssmüra mõju. Impulssmüra puhul on keeruline ennustada vajalikku ja/või tegelikku kuulmiskaitse ulatust. Kuulmiskaitse tõhusust mõjutavad selle õige valik, sobivus, kasutusviis, korrektne hooldus ja teised tegurid. Lisateavet kuulmiskaitse kohta impulssmüra korral leiate aadressilt [www.3M.com/PELTOR](http://www.3M.com/PELTOR).
- Kõrvklappidel on tasemetundlik summutusfunktsioon. Kandja peab kontrollima enne kasutamist, kas kõrvklapid on töökorras. Defekti või tõrke ilmnemisel peab kasutaja järgima tootja nõuandeid hoolduse ja aku vahetamise kohta.
- Selle kuulmiskaitsevahendi puhul on kõrva jõudva meelelahutusheli signaalitugevuse piirmäär 82 dB(A).
- Töötemperatuur: -20 °C kuni 55 °C
- Hoiustamistemperatuur: -20 °C kuni 55 °C



- Toode sisaldab elektrilisi ja elektroonilisi komponente ning seda ei tohi kõrvaldada kasutuselt koos tavalise olmeprügiga. Tutvuge elektriliste ja elektrooniliste seadmete kasutusest kõrvaldamist käsitlevate kohalike eeskirjadega.

## HEAKSKIIDUD

3M Svenska AB kinnitab, et raadioseadme tüüpi raadioedastuse vastuvõtja vastab CE-märgistuse nõuete täitmiseks direktiivile 2014/53/EL ja muudele vastavatele direktiividele. EL-i vastavusdeklaratsiooni täispikk tekst on saadaval aadressil [www.3M.com/PELTOR/DOC](http://www.3M.com/PELTOR/DOC).

Kui palutakse, sisestage oma tootenumber. Kõrvklappide tootenumbri leiata ühe klapi põhjalt, nagu on näidatud alloleval pildil.



Vastavusdeklaratsiooni koopia ja direktiivides nõutava lisateabe saamiseks võite võtta ühendust ka 3M-iga riigis, kus toode osteti. Kontaktteabe leiata selle kasutusjuhendi viimastelt lehekülgedelt.

Toodet on testitud ja see on heaks kiidetud vastavalt standarditele EN 352-1:2002 / EN 352-3:2002, EN 352-4:2001/A1:2005, EN 352-6:2002 ja EN 352-8:2008. Hinnang tootele pärineb asutuselt: FIOH, Finnish Institute of Occupational Health (Soome Töötervihoiuinstituut), Topelikuksenkatu 41 b, FI-00250, Helsingi, Soome. Hinnangu andnud asutus nr 0403.

## LABORATOORNE SUMMUTUS

**HOIATUS!** 3M soovib tungival proovida kuulmiskaitse-seadmete sobivust konkreetsete kasutajate peal. Kui üldise tööhutuse hindamiseks kasutatakse töökohal signaali ja müra suhet (SNR), soovib 3M vähendada müramäär 50% võrra või vastavalt asjakohastele määrustele.

## Summutustabelite selgitus

EN 352-1/EN 352-3/EN 352-4

A:1 Sagedus (Hz)

A:2 Keskmine summutus (dB)

A:3 Standardhälve (dB)

A:4 Hinnanguline kaitseulatus, APV (dB)

A:5

H = hinnanguline kuulmiskaitse kõrgsageduslike helide puhul ( $f \geq 2000$  Hz).

M = hinnanguline kuulmiskaitse kesksageduslike helide puhul ( $500 \text{ Hz} < f < 2000$  Hz).

L = hinnanguline kuulmiskaitse madalsageduslike helide puhul ( $f \leq 500$  Hz).

A:6 Kriteeriumtase

H = kõrgsagedusliku müra kriteeriumtase

M = kesksagedusliku müra kriteeriumtase

L = madalsagedusliku müra kriteeriumtase

## Tootega sobivad tööstuslikud turvakiivid EN 352-3

Neid kõrvklappe tohib sobitada ja kasutada ainult tabelis B loetletud tööstuslike turvakiivritega. Kõrvklappe on testitud koos järgmiste tööstuslike turvakiivritega ning teiste kiivritega kasutamisel võib kaitsetase olla erinev.

Tööstuslike turvakiivrite tabeli selgitus

B:1 Kiivri tootja

B:2 Kiivri mudel

B:3 Kinnitus

B:4 Pea suurus: S = väike, M = keskmine, L = suur

## Pearihm MRX21A2WS6\*, MRX21AWS6\*

D:1 Pearihm (PVC, PA)

D:2 Pearihma traat (roostevaba teras)

D:3 Kahe otsaga kinnitus (POM)

D:4 Polster (PVC-fooliumist ja PUR-vahust)

D:5 Vahmaterjalist vooder (PUR-vahust)

D:6 Klapp (ABS)

D:7 Tasemetundlik mikrofon väliskeskonna helide kuulamiseks (PUR-vahust)

D:8 Kõnemikrofon (ABS, PA)

D:9 Antenn (PE, ABS, TPE)

D:10 Tuulekaitse (vaht)

D:11 Laadimispesa (roostevaba teras)

## Kiivrikinnitus/kiiver

MRX21P3E2WS6\*, MRX21P3EWS6\*

D:12 Klapi tugivars (roostevaba teras)

## KANDMISJUHEND

### Pearihm

E:1 Libistage klapid välja ja kallutage kätte ülemist osa väljapoole, juhe peab asetsema pearihmast väljapoole.

E:2 Seadke klappide kõrgus sobivasse asendisse, hoides pearihma pea vastus ja libistades klappe üles või alla.

E:3 Pearihm peab jooksma üle pealae, nagu on joonisel näidatud, ja toetama peakomplekti raskust.

### Turvakiivrikinnitus

**E:4** Sisestage turvakiivrikinnitus turvakiivri pilusse, nii et see kinnitub klõpsatusega paika **E:5**.

**E:6** Ventileerimisrežiim: seadme lülitamiseks töörežiimilt ventileerimisrežiimile tõmmake kõrvaklappe väljapoole, kuni kuulete klõpsu **E:7**.

**E:8** Vältige klappide paigutamist vastu turvakiivrit, kuna see takistab ventilsiooni.

## KASUTUSSUUNISED

### AKUDE LAADIMINE JA VÄLJA VAHETAMINE (JOOIS 1)

1. Võtke vasaku klapi riiv sõrmedega pealt.
2. Avage klapp.
3. Sisestage või vahetage akud välja. Veenduge, et akude polaarsus oleks vastavalt tähistele.
4. Sulgege klapp ja lukustage riiv. Kui võtate taaslaetavate akude asemel kasutusele mittelaetavad akud, muutke aku tüüpi. Vajutage pikalt (2 s) menüünuppu **[M]**, et minna konfiguratsioonimenüüle, vt jaotist „Peakomplekti konfigurimine“.

**▲ ETTEVAATUST** Taaslaetavate akude 3M™ PELTOR™ **LR6NM** (või nendele sarnaste taaslaetavate akude AA Ni-MH) puhul kasutage ainult USB-laadijat 3M™ PELTOR™ **FR09 EU** ja taaslaetavat USB seinaadaperit 3M™ PELTOR™ **FR08**.

**▲ ETTEVAATUST** Akut ei tohi laadida, kui ümbristev temperatuur on üle +45 °C.

### MÄRKUS

- Ärge laadige leelispatareisid. See võib peakomplekti kahjustada.
- Kasutage ainult mittelaetavaid AA-tüüpi patareisid või laetavaid Ni-MH-akusid.
- Ärge kasutage korraga uusi ja vanu patareisid. Ärge kasutage korraga leelis- või standardpatareisid ja taaslaetavaid akusid. Patari/aku õigesti kasutuselt kõrvaldamiseks järgige kohalikke tahkete jäätmete kasutuselt kõrvaldamise eeskirju.

### TÕOAEG

Ligikaudne kasutusaeg uute AA-leelispatareide ja täislaetud akude LR6NM (2100 mAh), puhul.

- FM-raadio ja tasemetundlikkus: ligikaudu 58 tundi
- Bluetooth®-voogedastus ja tasemetundlikkus: ligikaudu 78 tundi

### MÄRKUS

Olenevalt keskkonnast, temperatuurist ja akust võib tööaeg erineda.

### TOITE SISSE-/VÄLJALÜLITAMINE (joois 2)

Vajutage pikalt (2 s) toitenuppu [  ], et peakomplekt sisse või välja lülitada.

Kõlab häälsõnum „Power on“ (toide sees) või „Power off“ (toide väljas).

Kui peakomplekt esimest korda sisse lülitatakse, rakendub automaatselt sidumisrežiim.

**MÄRKUS** Kui nelja tunni vältel ei ole vajutatud ühtki nuppu, lülitub peakomplekt automaatselt välja. Kõlab häälsõnum „Automatic power off“ (toide lülitatakse automaatselt välja).

### HELLIALLIKA HELITUGEVUSE REGULEERIMINE (joois 3)

Helitugevuse reguleerimiseks vajutage lühidalt (1 s) nuppu **[+]** või **[-]**. Aktiivse helliallika muutmiseks vajutage lühidalt (1 s) toitenuppu [  ].

Helliallikas võib olla üks järgmistest.

- FM-raadio
- Telefon
- Ümbristsev heli
- Muusika
- Bluetooth®

**NÕUANNE** Võite konfigurereida bassivõimendust, ümbristseva heli tasakaalu ja ümbristseva heli ekvalaiserit. Vajutage pikalt (2 s) menüünuppu **[M]**, et minna konfiguratsioonimenüüle. Vt jaotist **Peakomplekti konfigurimine**.

### Ümbristsev heli (tasemetundlik mikrofon väliskeskkonna helide kuulamiseks)

Aitab kaitsa teie kuulmist potentsiaalselt kahjulike müratasemete eest. Pidevat kõminat ja muud potentsiaalselt kahjulikku müra vähendatakse tasemele, mis on madalam kui 82 dB, kuid saate endiselt tavapäraselt rääkida ja end kuuldavaks teha.

### NÄOST NÄKKU SUHTELEMINE (FUNKTSIOON VAJUTA KUULAMISEKS)\*\* (joois 4)

Funktsioon Vajuta kuulamiseks võimaldab kohe ümbristseva keskkonna helisid kuulata, summutades FM-raadio ja Bluetooth®-heli ning aktiveerides ümbristseva heli mikrofonid. Vajutage kaks korda lühidalt (1 s) toitenuppu [  ], et aktiveerida funktsioon Vajuta kuulamiseks. Vajutage lühidalt mis tahes nuppu, et inaktiveerida funktsioon Vajuta kuulamiseks.

### FM-RAADIO KUULAMINE

#### Jaama otsimine (joois 8)

Vajutage lühidalt (1 s) menüünuppu **[M]**, et jaama otsimise režiimi siseneda. Vajutage lühidalt (1 s) nuppu **[+]** või **[-]**, et otsingut alustada. *Raadiojaama sagedust kinnitab häälsõnum.\*\**

**NÕUANNE** Kui vajutate lühidalt (1 s) menüünuppu **[M]**, käivitud alati FM-raadio.

**MÄRKUS** Raadiovastuvõtt on ebapograafiast ja teie keskkonnast. Kui vastuvõtt on kehv, proovige võimaluse korral teise kohta liikuda.

**Jaama salvestamine** (joonis 9)

Vajutage kolm korda lühidalt (1 s) menüünuppu [M], kõlab häälsõnum „Store station” (Jaama salvestamine). Vajutage lühidalt (1 s) nuppu [+ ] või [- ], et valida asend. Vajutage pikalt (2 s) menüünuppu [M], et jaam salvestada. Kõlab häälsõnum, mis kinnitab „Confirmed” (Kinnitatud).

**Eelseadistatud jaam** (joonis 10)

Vajutage kaks korda lühidalt (1 s) menüünuppu [M], et minna eelseadistatud jaama režiimi. Kõlab häälsõnum, mis kinnitab „Preset station” (Jaama eelseadistamine). Vajutage lühidalt (1 s) nuppu [+ ] või [- ], et sirvida eelseadistatud jaamani ja see valida. Raadiojaama sagedust kinnitab häälsõnum.

**Bluetooth® -i Mitmikpunkti tehnoloogia\*\***

See peakomplekt toetab Bluetooth®-i mitmikpunkti tehnoloogiat. Kasutage mitmikpunkti tehnoloogiat, et ühendada oma peakomplekt samal ajal kahe Bluetooth®-seadmega. Olenevalt ühendatud Bluetooth®-seadmete tüübist ja nende pooleliolevatest toimingutest juhib peakomplekt Bluetooth®-seadmeid erineval moel. Peakomplekt seab tähtsuse järjekorda ja koordineerib toiminguid ühendatud Bluetooth®-seadmetest.

**Bluetooth®-seadmega sidumine** (joonis 2, joonis 5)

Kui peakomplekt esimest korda sisse lülitatakse, rakendub automaatselt sidumisrežiim. Kõlab häälsõnum „Bluetooth® pairing on” (Bluetooth®-sidumine on sisse lülitatud).

Sidumisrežiimi saab siseneda ka menüüst. See on vajalik teise seadme sidumiseks (joonis 6).

**Vaata jaotist Peakomplekti konfigureerimine.**

Veenduge, et Bluetooth® oleks teie Bluetooth®-seadmes aktiveeritud. Otsige ja valige „WS ALERT XP” või „WS ALERT XPI” oma Bluetooth®-seadmel. Sidumise lõppemise kinnitab häälsõnum „Pairing complete” (Sidumine lõpetatud) ja „Connected” (Ühendatud).

**MÄRKUS** Võite sidumistoimingu alati peatada, vajutades pikalt (2 s) Bluetooth®-i nuppu [ \* ] (joonis 7).

**MÄRKUS** Ainult üks kahest ühendatud seadmest võib olla kahesuunaline raadioside. \*\* Peakomplekt toetab kahesuunalist raadiosidet vaid 3M™ PELTOR™-i vajuta-rääkimiseks-protokolliga. Küsimuste korral võtke ühendust kohaliku edasimüüjaga.

**MÄRKUS** Kui kolmanda Bluetooth®-seadme sidumine õnnestub, siis üks varem seotud seadmetest eemaldatakse peakomplektist. Kui üks seadmetest ühendatakse, siis ühendamata seade eemaldatakse. Vastasel juhul eemaldatakse esimene seotud seade. \*\*

**BLUETOOTH®-SEADMETE UUESTI ÜHENDAMINE**

Kui peakomplekt lülitatakse sisse, proovib see 5 minuti jooksul kõigi seotud seadmetega uuesti ühenduse luua. Ühendust kinnitab häälsõnum „Connected” (ühendatud).

**MÄRKUS** Kui ühendus katkeb, püüab peakomplekt 30 sekundi jooksul uuesti ühendada. Ühenduse katkemisest teavitab häälsõnum „Disconnect” (ühendus katkenud).

**Ühendatud ühe telefoniga.**

**Ühendatud kahe telefoniga.** \*\* (vt joonist 7)

Bluetooth®-i nupp	Olek	Toiming
Lühike vajutus	Tegevus ei toimu	Hääljuhtimine <i>Mängi</i> **
	Voogedastamine	Hääljuhtimine <i>Peata</i> **
	Sissetulev kõne	Vastamine
	Väljuv kõne/kõne on pooleli	Kõne lõpetamine
	<i>Kõne on ühes telefonis pooleli, sissetulev kõne teises telefonis**</i>	<i>Poolelioleva kõne lõpetamine, sissetulevale kõnele vastamine**</i>
Pikk vajutus	Tegevus puudub/voogedastus	Helista viimasele valitud numbrile <i>Viimasena ühendatud seadme hääljuhtimine</i> **
	Sissetulev kõne	Keeldumine
	Kõne on pooleli	Kõne lülitamine telefoni/peakomplekti vahel
	<i>Kõne on ühes telefonis pooleli, sissetulev kõne teises telefonis**</i>	Sissetulevast kõnest keeldumine

**Ühendatud kahesuunalise raadioga.**

**Ühendatud kahesuunalise raadio ja telefoniga.** \*\*

**Kahesuunaline raadio on töös.** (vt joonist 7).

Bluetooth®-i nupp	Olek	Toiming
Vajutus	Tegevus puudub/voogedastus	Edastuse alustamine kahesuunalises raadios
Vabastamine	Edastamine kahesuunalises raadios	Edastuse peatamine kahesuunalises raadios

**Ühendatud telefoni ja kahe-suunalise raadioga. \*\*****Telefoni juhtimine. \*\*** (vt joonist 7)

Bluetooth®-i nupp	Olek	Toiming
Lühike vajutus	Sissetulev kõne	Vastamine
	Väljuv kõne/kõne on pooleli	Kõne lõpetamine
	Pooleli vastuvõtt kahe-suunalises raadios ja sissetulev kõne	Vastamine
	Pooleli telefonikõne ja vastuvõtt kahe-suunalises raadios	Kõne lõpetamine
Pikk vajutus	Sissetulev kõne	Keeldumine
	Kõne on pooleli	Kõne lülitamine telefoni/peakomplekti vahel

**MÄRKUS** Kui peakomplekt on ühendatud kahe-suunalise raadioga, ei saa peakomplektist heli taasesitusseadet juhtida. \*\*

**MÄRKUS** Kui teil on telefonikõne pooleli, kostuvad sissetulevast kõnest teavitamiseks kahe-suunalises raadios piiksud. Sissetulevale kahe-suunalisele raadiokõnele lülitamiseks vajutage lühidalt (1 s) Bluetooth®-i nuppu [ \* ], et kõne lõpetada. Vajutage veel üks kord lühidalt (1 s) Bluetooth®-i nuppu [ \* ], et kuulata kahe-suunalist raadiot või oodata järgmist sissetulevat kahe-suunalist raadiosõnumit. \*\*

**MÄRKUS**

Müravähenduse säilitamiseks tuleb kõnemikrofon paigutada suule väga lähedale (vähem kui 3 mm) **G:1**.

**KAS TEADSITE?** See peakomplekt toetab Bluetooth®-voogedastust profiiliga A2DP 1.3 erinevatest rakendustest või telefoni meediumimängijast.

**KAS TEADSITE?** Heli taasesitus peatatakse automaatselt heli taasesitusseadme, kui teil on pooleli kõne või kahe-suunaline raadiosõnum. \*\* Pärast kõne/sõnumi lõppemist algab heli taasesitus automaatselt uuesti.

**NÕUANNE** Kui peakomplekti sätted on taastatud tehase vaikeväärtustele, siseneb see automaatselt sidumisrežiimi, kui see esimest korda uuesti sisse lülitatakse.

**Bluetooth® 4.2**

Bluetooth® on ülemaailmne juhtmeta side standard, mis ühendab seadmeid kindlal omavahelisel kaugusel. Saate ühendada peakomplekti ja telefoni, kõlari ning arvuti nutitelefoni jm. Vaadake lisateavet aadressil [www.bluetooth.com](http://www.bluetooth.com).

Bluetooth®-i profiilid HSP 1.2, HFP 1.6, A2DP 1.3, AVRCP 1.6.

Lisateave on saadaval aadressil

<https://www.bluetooth.org/tgp/listings.cfm>.

**PEAKOMPLEKTI KONFIGUREERIMINE** (joonis 11)

Vajutage pikalt (2 s) menüünuppu [M], et minna konfiguratsioonimenüüle. Kõlab häälsõnum, mis kinnitab „Menu” (Menüü). Vajutage lühidalt (1 s) menüünuppu [M], et menüüs navigeerida. Iga menüüsammu kinnitab häälsõnum. Vajutage lühidalt (1 s) nuppu [+ ] või [- ], et aktiveerida/inaktiveerida/ muuta erinevaid konfiguratsioone.

Konfiguratsioonimenüüs on järgmised valikud.

**1. Bluetooth® pairing (Bluetooth-sidumine)** (joonis 6)

Kui kõlab häälsõnum, mis teatab „Bluetooth® pairing” (Bluetooth-sidumine) vajutage lühidalt (1 s) nuppu [+ ], et sidumine alustada. Vajutage lühidalt (1 s) nuppu [- ], et sidumine peatada. Kostub kinnitav häälsõnum „Bluetooth® pairing on” (Bluetooth-sidumine on aktiveeritud). Otsige ja valige „WS ALERT XP” või „WS ALERT XPI” oma Bluetooth®-seadmel. Sidumise lõpetamisel kõlavad häälsõnumid „Pairing complete” (sidumine on lõppenud) ja „Connected” (ühendatud). Vajutage lühidalt (1 s) nuppu [- ], et sidumine peatada. Kõlab häälsõnum „Pairing off” (sidumine väljas).

**2. Bass Boost (Bassivõimendus)**

Bassivõimendus tagab voogedastatava stereomuusika puhul täidlasema bassi heli. Vajutage lühidalt (1 s) nuppu [+ ] või [- ], et bassivõimendust lubada/keelata.

**3. Surround balance (Ümbritseva heli tasakaal)**

Nupu [- ] lühidalt vajutamine (1 s) suurendab vasakpoolset väärtust ja vähendab parempoolset. Nupu [+ ] lühidalt vajutamine (1 s) suurendab parempoolset väärtust ja vähendab vasakpoolset. Häälsõnum „Center” (keskel) annab märku, kui ümbritseva heli tasakaal on keskel.

**4. Surround equalizer (Ümbritseva heli ekvalaiser)**

Ümbritseva heli ekvalaiser muudab ümbritseva heli sagedusomadusi. Vajutage lühidalt (1 s) nuppu [- ] või [+ ], et muuta ümbritseva heli ekvalaiseritaset („Low – Normal – High – Extra high” (madal – tavaline – kõrge – eriti kõrge)).

**5. Sidetone volume (Kõrvaltooni helitugevus)**

Kõrvaltoon on peakomplekti kasutajale vestluse ajal kostuv tagasiside. Vajutage lühidalt (1 s) nuppu [- ] või [+ ], et muuta kõrvaltooni helitugevust („Off – Low – Normal – High” (väljas – madal – tavaline – kõrge)).

**6. Battery type (Aku tüüp)**

Vajutage lühidalt (1 s) nuppu [- ] või [+ ], et valida aku tüübiks laetav või leelis.

**7. Reset to factory default (Tehase vaikesätetele lähtestamine)** (joonis 12)

Vajutage lühidalt (1 s) nuppu [- ] või [+ ], seejärel vajutage pikalt (2 s) menüünuppu [M]. Teid juhendab häälsõnum.

## VEAOTSING

### Mul on probleeme FM-raadio vastuvõtiga.

Veenduge, et patareid/akud oleksid uued või täielikult laetud. Raadiovastuvõtt on leib toograafias ja teie keskkonnast. Kui vastuvõtt on kehv, liikuge teise kohta.

### Mul on probleeme Bluetooth®-ühendusega.

1. Veenduge, et patareid/akud oleksid uued või täielikult laetud.
2. Eemaldage kõik telefoniga sünkroonitud Bluetooth®-seadmed.
3. Taaskäivitage telefon (lülitage see välja ja sisse).
4. Lähetestage peakomplekti tehase vaikeväärtused.
5. Siduge peakomplekt telefoniga.
6. Probleemi püsimisel proovige siduda teise telefoniga, et näha, kas sellest on kasu.

### Kuulen voogedastuse/telefonikõne ajal ragisevat heli.

Bluetooth® on raadiotehnoloogia, mis tähendab, et see on tundlik peakomplekti ja sellega ühendatud seadmete vahel olevate objektide suhtes. Peakomplekti ja ühendatud seadme vahekaugus saab olla kuni 10 meetrit, kui nende vahel ei ole takistusi (seinad jne). Isegi telefoni asukoht keha suhtes võib ühendust mõjutada.

## PUHASTAMINE JA HOOLDUS

Kasutage kõrvklappide välispinna, pearihma ja kõrvapolstrite puhastamiseks soojas seebivees niisutatud lappi.

### MÄRKUS ÄRGE kastke kuulmiskaitset vette!

Kui kuulmiskaitse saab vihma või higi tõttu märjaks, keerake kõrvklapid väljapoole, eemaldage kõrvapolstrid ja vahmaterjalist vooder ning laske neil enne uuesti kokkupanekut 24 tundi kuivada. Kõrvapolstrite ja vahmaterjalist voodrite kvaliteet võib kasutamise käigus halveneda ja seetõttu tuleb neid võimalike pragude või muude kahjustuste suhtes sageli kontrollida. Regulaarsel kasutamisel soovib 3M vahmaterjalist voodrid ja kõrvapolstrid vähemalt kaks korda aastas välja vahetada, et tagada pidev summutus, hügieen ja mugavus. Kõrvapolstri kahjustumisel tuleb see välja vahetada. Vt allpoolt varuosade jaotist.

## KÕRVAPOLSTRITE EEMALDAMINE JA VÄLJA VAHETAMINE

**F:1** Kõrvapolstri eemaldamiseks libistage sõrmed kõrvapolstri siseserva alla ja tõmmake tugevalt otse väljapoole.

**F:2** Eemaldage olemasolevad voodrid ja sisetage uued vahmaterjalist voodrid.

**F:3** Seadke kõrvapolstri üks külg kõrvklapi soonde ja vajutage teist külge, kuni kõrvapolster klõpsab paika.

## KASUTAMIS- JA HOUSTAMISTINGIMUSED

- Enne toote hoiustamist eemaldage akud/patareid.
- Ärge hoiustage kuulmiskaitset temperatuuridel üle +55 °C (nt armatuurilaua, pakiruumi kattel või aknalaua) ega temperatuuridel alla –20 °C.
- Ärge kasutage kuulmiskaitset temperatuuridel üle +55 °C või alla –20 °C.

## VARUOSAD JA TARVIKUD

### 3M™ PELTOR™-i hügieenikomplekt HY82

Vahetata hügieenikomplekt. Püsiva summutuse, hügieenilisuse ja mugavuse tagamiseks vahetage vähemalt kaks korda aastas.

### 3M™ PELTOR™-i ühekordseks kasutamiseks mõeldud kaitsevahendid HY100A

Ühekordseks kasutamiseks mõeldud kaitsemed, mida on lihtne kõrvapolstritele paigaldada.

### 3M™ PELTOR™-i mikrofonikaitse HYM1000

### 3M™ PELTOR™ tuulekaitse kõnemikrofonile M995/2

### 3M™ PELTOR™ USB-ga toiteadapter FR08 MÄRKUS! Kasutage ainult akulaadijat FR09.

### 3M™ PELTOR™ FR09 EU USB-pesaga akulaadija

### 3M™ PELTOR™ LR6NM laetavad AA-akud

## GARANTII JA VASTUTUSE PIIRANG

GARANTII: juhul kui 3M-i isikuohutusega seotud mis tahes toote puhul esineb materjali- või tootmisdefekte või see ei vasta ettenähtud otstarbele mis tahes selgesõnalise garantii raames, on 3M-i ainus kohustus ja teile ainus hüvitus 3M-i valikul selliste osade või toodete parandamine, asendamine või ostuhinna tagasi maksmine, kui olete probleemist õigeaegselt teavitanud ning tõestanud, et toodet on hoiustatud, hooldatud ja kasutatud 3M-i kirjalikke suuniseid järgides. VÄLJA ARVATUD JUHUL, KUI SEE ON SEADUSEGA KEELATUD, ON TEGEMIST AINUGARANTII-GA, MIS ASENDAB KÕIKI SELGESÕNALISI VÕI KAUDSEID GARANTIISID SEOSES KAUBASTATAVUSE, TEATUD OTSTARBEKS SOBIVUSE VÕI MUUDE KVALITEEDIGARANTIIDEGA VÕI GARANTIIDEGA, MIS TEKIVAD KAUPLEMISE VÕI KAUBANDUSTEGEVUSE KÄIGUS, VÄLJA ARVATUD VALDUSÕIGUS JA PATENDIÕIGUSTE RIKKUMINE. 3M ei vastuta selle garantii raames toodete eest, mille kahjustus on tekkinud ebapiisavate või valede hoiustamistingimuste, vale käitlemise või hooldamise või suuniste eiramise tõttu või toote õnnetusest, hooletusest või väärkasutusest tingitud muudatuste või kahjustuste tõttu. VASTUTUSE PIIRANG: VÄLJA ARVATUD JUHUL, KUI SEE ON SEADUSEGA KEELATUD, EI VASTUTA 3M MITTE MINGISUGUSTEL ASJAOLUDEL ÜHEGI OTSESE, KAUDSE, SPETSIIFILISE, JUHUSLIKU VÕI KAASNEVA KAHJU EEST (SH KAOTATUD KASUM), MIS ON TINGITUD SELLEST TOOTEST, SÕLTUMATA ÕIGUSTEADUSLIKEST VÄIDETEST. KÄESOLEVAGA SÄTESTATUD HÜVITISED ON EKSKLUSIIVSED. MODIFITSEERIMINE ON KEELATUD. Seda seadet ei tohi ilma ettevõtte 3M kirjaliku nõusolekuta modifitseerida. Lubamatu modifitseerimine võib muuta garantii ja kasutaja õiguse seadet kasutada kehtetuks.

3M™ PELTOR™ WS™ ALERT™ XP Headset  
MRX21A2WS6, MRX21A2WS6-ACK  
MRX21P3E2WS6, MRX21P3E2WS6-ACK

3M™ PELTOR™ WS™ ALERT™ XPI Headset  
MRX21AWS6, MRX21AWS6-ACK  
MRX21P3EWS6, MRX21P3EWS6-ACK

## INTRODUCCIÓN

¡Felicidades y gracias por elegir soluciones de comunicación 3M™ PELTOR™! ¡Bienvenido a la siguiente generación de comunicación protectora!

## USO PREVISTO

Estas orejeras 3M™ PELTOR™ tienen por objeto proporcionar a los trabajadores protección contra niveles de ruido dañinos y sonidos fuertes, al mismo tiempo que permiten al usuario comunicarse mediante tecnología Bluetooth® integrada. Todos los usuarios deben leer y comprender las instrucciones de empleo proporcionadas y estar familiarizados con el uso de este aparato.

## ¡IMPORTANTE!

Le rogamos que antes de usar la orejera lea, comprenda y siga toda la información de seguridad de estas instrucciones. Conserve estas instrucciones para referencia futura. Para más información y consultas, contacte con el servicio técnico de 3M (los datos de contacto están en la última página).



## ¡ADVERTENCIA!

Este protector auditivo ayuda a reducir la exposición a ruido peligroso y otros sonidos fuertes. **Si los protectores auditivos se usan incorrectamente o si no se usan siempre que se está expuesto a ruido peligroso, existe riesgo de pérdida auditiva o lesiones en el oído.** Para el uso correcto, consultar con el supervisor, el manual de instrucciones, o llamar al servicio técnico de 3M. Si el oído parece atenuado o si se oye un pitido o zumbido durante o después de la exposición al ruido (incluso disparos), o si por cualquier otro motivo se sospecha la existencia de un problema auditivo, abandonar inmediatamente el lugar ruidoso y consultar a un médico y/o al supervisor.

EN 352 Declaraciones de seguridad:

- La salida del circuito dependiente de nivel de este protector auditivo puede exceder el nivel sonoro externo.
- La colocación de cubiertas higiénicas sobre los aros de sellado puede afectar al rendimiento acústico de la orejera.
- El rendimiento puede empeorar al descargarse las pilas.
- Algunas sustancias químicas pueden afectar negativamente a este producto. Para más información al respecto, consultar con el fabricante.
- Las orejeras montadas en casco de seguridad son de

tamaño grande. Las orejeras que cumplen con las normas EN 352-1 y EN 352-3 son de tamaño 'mediano', 'pequeño' o 'grande'. Las orejeras de tamaño mediano se adaptan a la mayoría de usuarios. Las orejeras de tamaño pequeño o grande están diseñadas para usuarios para los que no es adecuada la orejera de tamaño mediano.

**La inobservancia de estas instrucciones comporta riesgo de daños personales y peligro de muerte:**

a. La escucha de música u otra comunicación por radio puede reducir la percepción de la situación y la capacidad de escuchar señales de advertencia. Permanecer alerta y regular el volumen de audio al nivel más bajo aceptable. El uso de la función de entretenimiento puede hacer que empeore la audibilidad de señales de advertencia en un lugar de trabajo específico.

b. Para reducir los riesgos de incendio y explosión, no usar este producto en atmósferas potencialmente explosivas.

**La inobservancia de estas instrucciones puede reducir la protección proporcionada por las orejeras y comporta riesgo de pérdida auditiva:**

a. 3M recomienda encarecidamente probar el encaje de los protectores auditivos. Si se usa SNR para estimar una protección típica en lugar de trabajo, 3M recomienda bajar el valor de reducción en un 50% o según la normativa aplicable.

b. Comprobar que el protector auditivo se selecciona, encaja, ajusta y mantiene correctamente. Un encaje inadecuado de este aparato reducirá su eficacia atenuadora de ruido. Consultar las instrucciones adjuntas para un encaje adecuado.

c. Inspeccionar el producto cuidadosamente antes de cada uso. Si el protector auditivo se daña, elegir un protector auditivo en perfecto estado o evitar el entorno ruidoso.

d. Cuando es necesario usar equipo de protección individual adicional (p.ej., gafas protectoras, máscaras respiratorias, etc.), usar patillas o cintas flexibles de perfil bajo para minimizar la interferencia con la almohadilla de la orejera. Quitar todos los artículos innecesarios (p.ej., cabello, sombrero, joyas, auriculares, cubiertas higiénicas, etc.) que puedan interferir con el sello de la almohadilla de la orejera y reducir la protección de la misma.

e. No doblar ni cambiar la forma de la diadema, y asegurar que haya fuerza suficiente para retener la orejera firmemente colocada.

f. La orejera, y especialmente las almohadillas, pueden deteriorarse con el uso y deben revisarse con frecuencia para ver si tienen grietas y fugas, por ejemplo. Cuando la orejera se usa regularmente, cambiar los aros de sellado y los revestimientos de espuma por lo menos dos veces al año para mantener una protección, higiene y confort constantes.

g. Si no se siguen estas recomendaciones, la protección de la orejera puede resultar gravemente perjudicada.

### PRECAUCIÓN

Para reducir los riesgos de incendio, explosión y quemaduras que si no se evitan comportan riesgo de daños personales pequeños o moderados o daños materiales:

- Con pilas recargables 3M™ PELTOR™ LR6NM, usar sólo el cargador 3M™ PELTOR™ USB FR09 y el adaptador de pared 3M™ PELTOR™ USB FR08.
- Las pilas no se deben cargar si la temperatura ambiente sobrepasa +45 °C.

### PRECAUCIÓN:

Riesgo de explosión si las pilas se sustituyen por unas de tipo incorrecto.

#### NOTA:

- Este protector auditivo, cuando se usa según el manual de instrucciones, ayuda a reducir la exposición a ruidos continuos como ruidos industriales, ruido de vehículos y aviones y ruidos impulsivos muy fuertes. Es difícil pronosticar la protección auditiva necesaria y/o real obtenida durante la exposición a ruidos impulsivos. El rendimiento se verá afectado por la selección adecuada, colocación y uso del protector auditivo, el cuidado adecuado del mismo y otros factores. Para más información sobre protección auditiva contra ruido impulsivo, visitar [www.3M.com/PELTOR](http://www.3M.com/PELTOR).
- Esta orejera tiene atenuación dependiente de nivel. El usuario debe comprobar que funciona correctamente antes de usarlo. Si se detecta distorsión o mal funcionamiento, el usuario debe seguir los consejos del fabricante en lo referente al mantenimiento y cambio de la pila.
- Este protector auditivo limita a 82 dB(A) la señal de audio de entretenimiento, efectiva en las orejas.
- Intervalo de temperaturas de funcionamiento: entre -20 °C y 55 °C
- Intervalo de temperaturas de almacenaje: entre -20 °C y 55 °C



- Este producto tiene componentes eléctricos y electrónicos y no se debe desechar en el sistema normal de recolección de basuras. Ver la normativa local en materia de eliminación de equipos eléctricos y electrónicos.

## HOMOLOGACIONES

3M Svenska AB declara por la presente que el equipo de radiodifusión y recepción cumple con las disposiciones de la Directiva 2014/53/UE y otras directivas pertinentes para cumplir con los requisitos para el mercado CE. El texto completo de la declaración UE de conformidad está disponible en esta dirección de Internet: [www.3M.com/PELTOR/DOC](http://www.3M.com/PELTOR/DOC).

Si se solicita, escribir la referencia de pieza. La referencia de las orejeras está en el fondo de una cazoleta, según la imagen abajo.



Para obtener una copia de la declaración de conformidad e información adicional necesaria, ponerse en contacto con 3M en el país de compra. Los datos de contacto están en las últimas páginas de este manual de instrucciones.

El producto ha sido probado y homologado de conformidad con las normas EN 352-1:2002 / EN 352-3:2002, EN 352-4:2001/A1:2005, EN 352-6:2002, EN 352-8:2008. Dictamen del organismo notificado: FIOH, Finnish Institute of Occupational Health, Topeliuksenkatu 41 b, FI-00250, Helsinki, Finlandia. Organismo notificado número 0403.

## ATENUACIÓN EN LABORATORIO

**¡ADVERTENCIA! 3M recomienda encarecidamente probar el encaje de los protectores auditivos. Si se usa SNR para estimar una protección típica en lugar de trabajo, 3M recomienda bajar el valor de reducción en un 50% o según la normativa aplicable.**

Explicación de las tablas de atenuación:

EN 352-1/EN 352-3/EN 352-4

**A:1** Frecuencia (Hz)

**A:2** Atenuación media (dB)

**A:3** Desviación normal (dB)

**A:4** Valor de protección supuesto, APV (dB)

**A:5**

H = Estimación de protección auditiva para sonidos de frecuencia alta ( $f \geq 2.000$  Hz).

M = Estimación de protección auditiva para sonidos de frecuencia media ( $500 \text{ Hz} < f < 2.000$  Hz).

L = Estimación de protección auditiva para sonidos de frecuencia baja ( $f \leq 500$  Hz).

**A:6** Nivel de significación

H = Nivel de significación para ruido de frecuencia alta

M = Nivel de significación para ruido de frecuencia media

L = Nivel de significación para ruido de frecuencia baja

### Cascos de seguridad industrial compatibles EN 352-3

Esta orejera debe colocarse en y usarse sólo con los cascos de seguridad industrial indicados en la tabla B. La orejera ha sido probada en combinación con los siguientes cascos de seguridad industrial y puede proporcionar niveles de protección diferentes si se usa con otros cascos.

Explicación de la tabla de fijación en cascos de seguridad industrial

**B:1** Fabricante del casco de seguridad

**B:2** Modelo de casco de seguridad

**B:3** Fijación

**B:4** Talla de cabeza: S = Pequeña, M = Mediana, L = Grande



**Diadema MRX21A2WS6\*, MRX21AWS6\***

- D:1** Diadema (PVC, PA)  
**D:2** Cable de diadema (acero inoxidable)  
**D:3** Fijación de dos puntos (POM)  
**D:4** Almohadilla (hoja de PVC y espuma PUR)  
**D:5** Revestimiento de espuma (espuma PUR)  
**D:6** Cazoleta (ABS)  
**D:7** Micrófono dependiente de nivel para escucha ambiental (espuma PUR)  
**D:8** Micrófono de habla (ABS, PA)  
**D:9** Antena (PE, ABS, TPE)  
**D:10** Protección contra viento (espuma)  
**D:11** Jack de cargador (acero inoxidable)

**Fijación de casco / casco de seguridad**

- MRX21P3E2WS6\*, MRX21P3EWS6\***  
**D:12** Brazo de soporte de cazoleta (acero inoxidable)

**INSTRUCCIONES DE COLOCACIÓN****Diadema**

- E:1** Abrir las cazoletas e inclinar hacia fuera la parte superior de la carcasa para que el cable quede en el exterior de la diadema.  
**E:2** Ajustar la altura de las cazoletas, moviéndolas hacia arriba o abajo, manteniendo inmóvil la diadema.  
**E:3** La diadema debe atravesar la parte superior de la cabeza, tal como se muestra, y aguantar el peso de la orejera.

**Fijación de casco de seguridad**

- E:4** Insertar la fijación de casco de seguridad en la ranura del casco y fijarla a presión **E:5**.  
**E:6** Modo de ventilación: Para cambiar la unidad desde modo de trabajo a modo de ventilación, tirar de las cazoletas hacia fuera hasta que suene un chasquido **E:7**.  
**E:8** No colocar las cazoletas contra el casco de seguridad porque impedirían la ventilación.

**INSTRUCCIONES DE MANEJO****CARGA Y CAMBIO DE LAS PILAS (FIG. 1)**

1. Soltar con los dedos el cierre de la cazoleta izquierda.
2. Abrir la cazoleta.
3. Insertar o cambiar las pilas. La polaridad debe coincidir con las marcas.
4. Cerrar la cazoleta y fijar el cierre. Cambiar el tipo de pilas si se sustituyen pilas recargables por no recargables. Pulsar largamente (2 seg.) el botón de menú **[M]** para acceder al menú de configuración; ver el apartado "Configuración de la orejera".

**⚠ PRECAUCIÓN:** Con pilas recargables 3M™ PELTOR™ LR6NM (o pilas recargables AA Ni-MH equivalentes, usar sólo el cargador 3M™ PELTOR™ USB FR09 EU y el adaptador de pared 3M™ PELTOR™ USB FR08.

**⚠ PRECAUCIÓN:** Las pilas no se deben cargar si la temperatura ambiente sobrepasa +45 °C.

**NOTA:**

- No intentar cargar pilas alcalinas. De hacerlo, se puede dañar la orejera.
- Usar sólo pilas no recargables AA o pilas recargables Ni-MH.
- No mezclar pilas viejas con nuevas. No mezclar pilas alcalinas con normales o recargables. Para la eliminación correcta de las pilas, seguir la normativa local en materia de eliminación de residuos sólidos.

**TIEMPO DE FUNCIONAMIENTO:**

- Tiempo de uso aproximado con pilas alcalinas AA nuevas y pilas recargables LR6NM totalmente cargadas (2.100 mAh):
- Radio FM y dependiente de nivel: aproximadamente 58 horas
  - Retransmisión por Bluetooth® y dependiente de nivel: aproximadamente 78 horas

**NOTA:**

El tiempo de funcionamiento puede variar en función del entorno, la temperatura y las pilas.

**Encendido / pagado (fig. 2)**

Pulsar largamente (2 seg.) el botón de encendido **[ ⏻ ]** para encender y apagar la orejera. Un mensaje de voz informa: "Power on" (*encendido*) o "Power off" (*apagado*).

La primera vez que se enciende la orejera, se pone automáticamente en modo de emparejamiento.

**NOTA:** La orejera se apaga automáticamente si no se pulsa un botón en un periodo de 4 horas. Un mensaje de voz informa: "Automatic power off" (*apagado automático*).

**REGULACIÓN DEL VOLUMEN DE LA FUENTE DE SONIDO (fig. 3)**

Para regular el volumen, pulsar brevemente (1 seg.) el botón **[+]** o **[-]**. Para cambiar la fuente de sonido activa, pulsar brevemente (1 seg.) el botón de encendido **[ ⏻ ]**. Las fuentes de sonido pueden ser:

- Radio FM
- Teléfono
- Sonido ambiental
- Música
- \* Bluetooth®

**CONSEJO INTELIGENTE:** Se puede configurar reforzador de bajos, balance de sonido ambiental e igualador de sonido ambiental. Pulsar largamente (2 seg.) el botón de menú **[M]** para acceder al menú de configuración.

Ver el apartado "Configuración de la orejera".

**Sonido ambiental (micrófono dependiente de nivel para escucha ambiental)**

Ayuda para la protección del oído contra niveles de ruido potencialmente dañinos. El ruido estrepitoso constante y otros ruidos potencialmente dañinos se reducen a menos de 82 dB, y el usuario puede hablar con normalidad y hacerse oír.

## COMUNICACIÓN CARA A CARA (PULSAR PARA ESCUCHAR - PTL) \*\* (fig. 4)

La función de pulsar para escuchar (PTL) permite al usuario escuchar instantáneamente el entorno, silenciando el audio de radio FM y Bluetooth® y activando los micrófonos dependientes de nivel. Pulsar dos veces brevemente (1 seg.) el botón de encendido [  ] para activar la función de pulsar para escuchar (PTL). Para desactivar la función de pulsar para escuchar (PTL), pulsar brevemente cualquier botón.

## ESCUCHAR RADIO FM

### Buscar emisora (fig. 8)

Pulsar brevemente (1 seg.) el botón de menú [M] para entrar en el modo de búsqueda de emisora. Pulsar brevemente (1 seg.) el botón [+ ] o [- ] para iniciar una búsqueda. *La frecuencia de emisora de radio se confirmará con un mensaje de voz.* \*\*

**CONSEJO INTELIGENTE:** Pulsando brevemente (1 seg.) el botón de menú [M], se activa siempre la radio FM.

**NOTA:** La recepción de radio depende de la topografía y del entorno en que se está. Si la recepción es mala, intentar cambiar de zona, si es posible.

### Guardar emisora (fig. 9)

Pulsar tres veces brevemente (1 seg.) el botón de menú [M]; un mensaje de voz informa: *"Store station" (guardar emisora)*. Pulsar brevemente (1 seg.) el botón [+ ] o [- ] para seleccionar posición. Pulsar largamente (2 seg.) el botón de menú [M] para guardar la emisora. Un mensaje de voz confirma: *"Confirmed" (confirmado)*.

### Programar emisora (fig. 10)

Pulsar brevemente (1 seg.) dos veces el botón de menú [M] para entrar en el modo de programación de emisora. Un mensaje de voz confirma: *"Preset station" (programar emisora)*. Pulsar brevemente (1 seg.) el botón [+ ] o [- ] para examinar y seleccionar programar emisora. La frecuencia de emisora de radio se confirmará con un mensaje de voz.

## TECNOLOGÍA Bluetooth® Multipoint \*\*

Esta orejera acepta la tecnología Bluetooth® MultiPoint. Usar tecnología Bluetooth® MultiPoint para conectar la orejera a dos dispositivos Bluetooth® simultáneamente. Según el tipo de dispositivos Bluetooth® conectados y de sus actividades actuales, la orejera controla los dispositivos Bluetooth® de diferentes formas. La orejera prioriza y coordina actividades de los dispositivos Bluetooth®.

### Emparejamiento de un dispositivo Bluetooth® (fig. 2, fig. 5)

La primera vez que se enciende la orejera, se pone automáticamente en modo de emparejamiento. Un mensaje de voz confirma: *"Bluetooth® pairing on" (emparejamiento de Bluetooth)*. También se puede entrar en el modo de emparejamiento desde el menú. Esto es necesario para emparejar un segundo dispositivo (fig. 6).

Ver el apartado **"Configuración de la orejera"**.

Comprobar que la comunicación Bluetooth® está activada en el dispositivo Bluetooth®. Buscar y seleccionar **"WS ALERT XP"** o **"WS ALERT XPI"** en el dispositivo Bluetooth® propio. Un mensaje de voz confirma que el emparejamiento ha finalizado: *"Pairing complete" (emparejamiento finalizado)* y *"Connected" (conectado)*.

**NOTA:** Se puede detener el proceso de emparejamiento, pulsando largamente (2 seg.) el botón de Bluetooth® [  ] (fig. 7).

**NOTA:** Sólo uno de los dos dispositivos emparejados puede ser un radioteléfono. \*\* La orejera sólo acepta radioteléfono con protocolo 3M™ PELTOR™ de pulsar para hablar. Para consultas, contactar con el distribuidor local.

**NOTA:** Cuando se empareja correctamente un tercer dispositivo Bluetooth®, se quita de la orejera uno de los dispositivos emparejados anteriormente. Al conectar uno de los dispositivos, se quita el dispositivo desconectado. De lo contrario, se quita el primer dispositivo emparejado. \*\*

## RECONEXIÓN DE DISPOSITIVOS BLUETOOTH®

Cuando se enciende la orejera, intenta reconectar todos los dispositivos conectados durante 5 minutos. Un mensaje de voz confirma la conexión: *"Connected" (conectado)*.

**NOTA:** Si se pierde la conexión, la orejera intentará reconectar durante 30 segundos. Un mensaje de voz informa si se pierde una conexión: *"Disconnect" (desconectado)*.

**Conectado y operando un teléfono.****Conectado y operando dos teléfonos.** \*\* (ver la fig. 7)

Botón de Bluetooth®	Estado	Acción
Pulsación corta	Sin actividad	Control de voz <i>Reproducir</i> **
	Retransmitir	Control de voz <i>Pausa</i> **
	Llamada entrante	Contestar
	Llamada saliente / llamada en curso	Finalizar llamada
	<i>Llamada en curso en un teléfono, llamada entrante en segundo teléfono</i> **	<i>Finalizar llamada en curso, contestar llamada entrante</i> **
Pulsación larga	Sin actividad / Retransmisión	Llamar al último número marcado <i>Control de voz en el último dispositivo emparejado</i> **
	Llamada entrante	Rechazar
	Llamada en curso	Alternar llamada entre teléfono y orejera
	<i>Llamada en curso en un teléfono, llamada entrante en segundo teléfono</i> **	Rechazar llamada entrante



**Conectado a radioteléfono.****Conectado a radioteléfono y teléfono.** \*\***Operación de radioteléfono.** (ver la fig. 7).

Botón de Bluetooth®	Estado	Acción
Pulsar	Sin actividad / Retransmisión	Iniciar transmisión en radioteléfono
Liberar	Transmitiendo en radioteléfono	Detener transmisión en radioteléfono

**Conectado a teléfono y radioteléfono.** \*\***Operando teléfono.** \*\* (ver la fig. 7)

Botón de Bluetooth®	Estado	Acción
Pulsación corta	Llamada entrante	Contestar
	Llamada saliente / llamada en curso	Finalizar llamada
	Recepción en curso en radioteléfono y llamada entrante	Contestar
	Llamada telefónica en curso y recepción en radioteléfono	Finalizar llamada
Pulsación larga	Llamada entrante	Rechazar
	Llamada en curso	Alternar llamada entre teléfono y orejera

**NOTA:** Cuando se está conectado a radioteléfono, no es posible controlar la unidad de reproducción de audio desde la orejera. \*\*

**NOTA:** Si hay una llamada telefónica en curso, suenan dos pitidos de llamada entrante en el radioteléfono. Para conmutar a la llamada entrante de radioteléfono, pulsar brevemente (1 seg.) el botón de Bluetooth® [  ] para finalizar la llamada. Pulsar brevemente (1 seg.) el botón de Bluetooth® [  ] para escuchar el radioteléfono o esperar el siguiente mensaje entrante en el radioteléfono. \*\*

**NOTA:**

Para mantener el rendimiento de cancelación del ruido, colocar el micrófono de habla muy cerca de la boca (a menos de 3 mm) **G:1**.

**¿SABÍA QUÉ?:** La orejera acepta retransmisión Bluetooth® A2DP 1.3 desde diferentes aplicaciones o desde el reproductor de medios del teléfono.

**¿SABÍA QUÉ?:** La reproducción de audio se pausa automáticamente desde la unidad de reproducción de audio cuando hay una llamada en curso o un mensaje de radioteléfono. \*\* Después de finalizar la llamada o el mensaje, la reproducción de audio se reinicia automáticamente.

**CONSEJO INTELIGENTE:** Si se han restablecido los parámetros predeterminados de fábrica en la orejera, ésta adopta automáticamente el modo de emparejamiento la primera vez que se enciende de nuevo.

## Bluetooth® 4.2

Bluetooth® es un estándar global de comunicación inalámbrica que interconecta dispositivos en una distancia determinada. Por ejemplo: orejera y teléfono, altavoz y PC a teléfono inteligente, etc. Para más información, consultar [www.bluetooth.com](http://www.bluetooth.com)

Perfiles de Bluetooth® HSP 1.2, HFP 1.6, A2DP 1.3, AVRCP 1.6.

Para más información, consultar <https://www.bluetooth.org/tpg/listings.cfm>

## CONFIGURACIÓN DE LA OREJERA (fig. 11)

Pulsar largamente (2 seg.) el botón de menú [M] para acceder al menú de configuración. Un mensaje de voz confirma: "Menu" (menú). Pulsar brevemente (1 seg.) el botón de menú [M] para navegar en el menú. Un mensaje de voz confirma cada paso de menú. Pulsar brevemente (1 seg.) el botón [+] o [-] para activar/desactivar/modificar diferentes configuraciones.

Opciones en el menú de configuración:

### 1. Bluetooth® pairing (Emparejamiento de Bluetooth®) (fig. 6)

Cuando el mensaje de voz dice "Bluetooth® pairing" (emparejamiento de Bluetooth), pulsar brevemente (1 seg.) el botón [+] para iniciar el emparejamiento. Pulsar brevemente (1 seg.) el botón [-] para detener el emparejamiento. Un mensaje de voz confirmará: "Bluetooth® pairing on (Bluetooth emparejando)". Buscar y seleccionar "WS ALERT XP" o "WS ALERT XPI" en el dispositivo Bluetooth® propio. Un mensaje de voz confirmará que el emparejamiento ha finalizado: "Pairing complete" (emparejamiento finalizado) y "Connected" (conectado). Pulsar brevemente (1 seg.) el botón [-] para detener el emparejamiento. Un mensaje de voz confirma: "Pairing off" (emparejamiento desactivado).

### 2. Bass boost (Reforzador de bajos)

El reforzador de bajos amplifica los bajos de la retransmisión de música estéreo. Pulsar brevemente (1 seg.) el botón [+] o [-] para activar/desactivar el reforzador de bajos.

### 3. Surround balance (Balance de sonido ambiental)

Pulsar brevemente (1 seg.) el botón [-] para aumentar el lado izquierdo y reducir el derecho. Pulsar brevemente (1 seg.) el botón [+] para aumentar el lado derecho y reducir el izquierdo. Un mensaje de voz informará cuando el balance de sonido ambiental esté centrado: "Center" (centro).

### 4. Surround equalizer (Igualador de sonido ambiental)

El igualador de sonido ambiental cambia las características de la frecuencia del sonido ambiental. Pulsar brevemente (1 seg.) el botón [-] o [+] para cambiar los niveles de igualador de sonido ambiental: "Bajo – Normal – Alto – Extra alto".

### 5. Sidetone volume (Volumen de efecto local)

Efecto local es una retroalimentación audible en la orejera durante una conversación. Pulsar brevemente (1 seg.) el botón [-] o [+] para cambiar el volumen de efecto local: "Desactivado – Bajo – Normal – Alto".

### 6. Battery type (Tipo de pila)

Pulsar brevemente (1 seg.) el botón [-] o [+] para cambiar el tipo de pila a recargable o alcalina.

## 7. Reset to factory default (Restablecer parámetros

predeterminados de fábrica) (fig. 12)

Pulsar brevemente (1 seg.) el botón [-] o [+], y luego pulsar largamente (2 seg.) el botón de menú [M]. Un mensaje de voz dará instrucciones.

## LOCALIZACIÓN Y CORRECCIÓN DE FALLOS

### Problemas con la recepción de radio FM.

Comprobar que las pilas son nuevas o están totalmente cargadas.

La recepción de radio depende de la topografía y del entorno en que se está. Si la recepción es mala, intentar cambiar de zona.

### Problemas con la conexión de Bluetooth®.

1. Comprobar que las pilas son nuevas o están totalmente cargadas.
2. Quitar todos los dispositivos Bluetooth® que están sincronizados con el teléfono.
3. Reinicializar el teléfono (encender y apagar).
4. Restablecer los parámetros predeterminados de fábrica en el teléfono.
5. Emparejar la orejera con el teléfono.
6. Si el problema persiste, intentar emparejar otro teléfono para ver si ayuda.

### Chisporroteo durante la retransmisión o llamada telefónica.

Bluetooth® es una tecnología de radio sensible a objetos situados entre la orejera y el dispositivo al que está conectada. Debe haber una distancia de hasta 10 metros entre la orejera y el dispositivo conectado en línea visual; es decir, sin obstáculos como paredes, etc. También puede afectar la ubicación del teléfono en el cuerpo del usuario.

## LIMPIEZA Y MANTENIMIENTO

Usar un paño jabonoso y agua caliente para limpiar las carcacas exteriores, la diadema y los aros de sellado.

**NOTA: NO sumergir el protector auditivo en agua.**

Si el protector auditivo se moja con lluvia o sudor: abrir las cazoletas y quitar los aros de sellado y los revestimientos de espuma y dejar que se sequen durante 24 horas antes de volver a colocarlos. Los aros de sellado y los revestimientos de espuma pueden deteriorarse con el uso y deben revisarse a intervalos regulares para ver si tienen grietas u otros daños. Cuando la orejera se usa regularmente, 3M recomienda cambiar los revestimientos de espuma y los aros de sellado por lo menos dos veces al año para mantener una atenuación, higiene y confort constantes. Si se daña un aro de sellado, hay que cambiarlo. Ver la sección "Repuestos", abajo.

## REMOCIÓN Y CAMBIO DE LOS AROS DE SELLADO

**F:1** Para quitar un aro de sellado, introducir los dedos debajo del borde del mismo y tirar de él con fuerza hacia fuera.

**F:2** Quitar el/los revestimiento/s existente/s e insertar revestimiento/s de espuma nuevo/s.

**F:3** Colocar un lado del aro de sellado en la ranura de la cazoleta y luego presionar el otro lado para colocarlo a presión.

## CONDICIONES DE USO Y ALMACENAJE

- Quitar las pilas antes de almacenar el producto.
- No almacenar el protector auditivo a temperaturas de más de +55 °C (por ejemplo: en un panel de instrumentos de coche, en una repisa o en un alféizar) ni a temperaturas inferiores a -20 °C.
- No usar el protector auditivo a temperaturas superiores a +55 °C ni inferiores a -20 °C).

## REPUESTOS Y ACCESORIOS

### 3M™ PELTOR™ HY82, Kit de higiene

Kit de higiene cambiabile. Cambiar estas piezas como mínimo dos veces al año para garantizar una atenuación, higiene y confort constantes.

### 3M™ PELTOR™ HY100A, Protectores auditivos monouso

Protector auditivo monouso, fácil de colocar en los aros de sellado.

### 3M™ PELTOR™ HYM1000, Protector de micrófono

### 3M™ PELTOR™ M995/2, Protección contra viento para micrófono de habla

### 3M™ PELTOR™ FR08, Fuente de alimentación con conector USB

**NOTA:** Usar sólo el cargador de pilas FR09.

### 3M™ PELTOR™ FR09 EU, Cargador de pilas con conector USB

### 3M™ PELTOR™ LR6NM, Pilas AA recargables

## GARANTÍA Y LIMITACIÓN DE RESPONSABILIDAD

**GARANTÍA:** En caso de que cualquier producto de 3M Personal Safety Division tuviera defectos de material o fabricación o no fuera de conformidad con cualquier garantía expresa para una finalidad específica, la única obligación de 3M y su remedio exclusivo será, por decisión de 3M, reparar, sustituir o reembolsar el precio de compra de tales piezas o productos previa notificación oportuna por su parte del problema y justificación de que el producto se ha almacenado, mantenido y usado según las instrucciones escritas de 3M. EXCEPTO DONDE ESTÉ PROHIBIDO POR LEY, ESTA GARANTÍA ES EXCLUSIVA Y SUSTITUTIVA DE CUALQUIER GARANTÍA EXPRESA O IMPLÍCITA DE COMERCIABILIDAD O IDONEIDAD PARA UN PROPÓSITO DETERMINADO, U OTRA GARANTÍA DE CALIDAD, O AQUELLAS QUE PUDIERAN SURGIR DE UN ACUERDO, COSTUMBRE O USO COMERCIAL, EXCEPTO DE TÍTULO Y CONTRA VIOLACIÓN DE PATENTE. 3M, bajo esta garantía no tiene ninguna obligación con respecto a ningún producto que haya fallado debido a almacenaje, manipulación o mantenimiento inadecuado o impropio; incumplimiento de instrucciones del producto; o alteración o daño del producto a causa de accidente, negligencia o uso incorrecto. LIMITACIÓN DE RESPONSABILIDAD: EXCEPTO DONDE ESTÉ PROHIBIDO POR LEY, 3M NO SERÁ RESPONSABLE EN NINGÚN CASO POR NINGUNA PÉRDIDA O DAÑOS DIRECTOS, INDIRECTOS, ESPECIALES, INCIDENTALES O CONSECUENCIALES (INCLUYENDO PÉRDIDA DE BENEFICIOS) SURGIDOS DE ESTE PRODUCTO, INDEPENDIENTEMENTE DE LA DOCTRINA LEGAL AFIRMADA. LOS REMEDIOS EXPUESTOS AQUÍ SON EXCLUSIVOS.

**MODIFICACIONES NO AUTORIZADAS:** No se deben efectuar modificaciones en este dispositivo sin la autorización por escrito de 3M. Las modificaciones no autorizadas pueden anular la garantía y la autoridad del usuario para manejar el aparato.

3M™ PELTOR™ WS™ ALERT™ XP Headset  
MRX21A2WS6, MRX21A2WS6-ACK  
MRX21P3E2WS6, MRX21P3E2WS6-ACK

3M™ PELTOR™ WS™ ALERT™ XPI Headset  
MRX21AWS6, MRX21AWS6-ACK  
MRX21P3EWS6, MRX21P3EWS6-ACK

## JOHDANTO

Onnittelut ja kiitos 3M™ PELTOR™ viestintäratkaisun valinnasta! Tervetuloa uuden sukupolven turvalliseen viestintään.

## KÄYTTÖTARKOITUS

Nämä 3M™ PELTOR™ headsetit on tarkoitettu suojaamaan työntekijöitä vaarallisilta melutasoilta ja voimakkailla ääniltä ja mahdollistamaan samalla viestinnän sisäänrakennetulla Bluetooth®-teknologialla. Kaikkien käyttäjien odotetaan lukevan ja ymmärtävän toimitetut käyttöohjeet sekä perehtyvän tämän laitteen käyttöön.

## TÄRKEÄÄ

Lue ja ymmärrä kaikki näissä ohjeissa annetut turvallisuustiedot ennen käyttöä ja noudata niitä. Säilytä nämä ohjeet vastaisen varalta. Jos tarvitset lisätietoja, ota yhteyttä 3M:n tekniseen palveluun (yhteystiedot ovat viimeisellä sivulla).

## VAROITUS

Tämä kuulonsuojain auttaa vähentämään altistusta melulle ja muille voimakkaalle äänille. **Kuulonsuojaimen virheellinen käyttö tai käyttö laiminlyönti haitallisessa melussa voi aiheuttaa kuulon menetyksen tai kuulovamman.** Varmista oikea käyttö kysymällä neuvoja esimieheltä, lukemalla käyttöohjeista tai soittamalla 3M:n tekniseen palveluun. Jos kuulosi tuntuu heikolta tai kuulet kilinää tai suhinää ammunnan tai muun meluallistuksen aikana tai sen jälkeen, tai epäilet kuulosi jostakin muusta syystä heikentyneen, poistu välittömästi meluisalta alueelta ja ota yhteys terveydenhuollon ammattilaiseen ja/tai esimieheesi.

EN 352 Turvallisuuslausekkeet:

- Tämän kuulonsuojaimen signaalitasosta riippuvan piirin lähtösignaali voi ylittää ulkoisen äänitason.
- Hygieniasuojien asennus tiivisterenkaisiin saattaa vaikuttaa suojaamisen akustiseen suorituskykyyn.
- Suorituskyky voi heiketä paristojen vanhetessa.
- Tietyt kemialliset aineet voivat vaikuttaa haitallisesti tähän tuotteeseen. Lisätietoja saa valmistajalta.
- Kypäräkiinnitteiset kuulonsuojaimet ovat suurikokoisia. Standardien EN 352-1 ja EN 352-3 mukaiset kuulonsuojaimet ovat keskikokoisia, pienikokoisia tai suurikokoisia. Keskikokoiset kuulonsuojaimet sopivat valtaosalle

käyttäjistä. Pieni- tai suurikokoiset kuulonsuojaimet on tarkoitettu käyttäjille, joille keskikokoiset kuulonsuojaimet eivät sovi.

### Näiden ohjeiden laiminlyönti voi aiheuttaa vakavan tapaturman tai kuoleman:

a. Musiikin kuuntelu tai muu ääniviestintä voi heikentää tarkkaavaisuuttasi ja kykyäsi kuulla varoitusäänimerkkejä. Säilytä valppautesi ja säädä äänentoiston voimakkuus alimmalle käytännölliselle tasolle. Joillakin työpaikoilla viihdelaitteiden käyttö voi heikentää varoitusäänimerkkien kuulemistasi.

b. Vähentääksesi räjähdysvaaraa älä käytä tätä tuotetta räjähdysvaarallisissa ympäristöissä.

### Näiden ohjeiden laiminlyönti voi heikentää kuulonsuojaimen antamaa suojaa ja aiheuttaa kuulon menetyksen:

a. 3M suosittelee voimakkaasti kuulonsuojaimien istuvuuden yksilöllistä testaamista. Jos SNR-arvoja käytetään työpaikan tyypillisen suojauksen arviointiin, 3M suosittelee alentamaan äänenvaimennusarvoa 50 % tai sovellettävien määräysten mukaisesti.

b. Varmista, että kuulonsuojaimen valinta, sovitus, säätö ja hoito tehdään oikein. Tämän laitteen virheellinen sovitus heikentää sen melunvaimennustehoa. Katso oikea sovitus ohjeista.

c. Tarkasta kuulonsuojain aina ennen käyttöä. Jos se voittunut, valitse vahingoittumaton kuulonsuojain tai vältä oleskelua meluisassa ympäristössä.

d. Lisäsuojaimia (esim. suojalaseja, hengityssuojaimia jne.) tarvittaessa valitse joustavat, matalaprofiiliset sangat tai kiinnitysnauhat, jotka eivät heikennä kuulonsuojaimen tiivisterenkaiden tiivistystä. Poista tiivisterenkaiden edestä kaikki muut tarpeettomat esteet (esim. hiukset, hatut, korut, kuulokkeet, hygieniasuojat jne.), jotka voivat heikentää niiden tiivistystä ja heikentää kuulonsuojaimen antamaa suojaa.

e. Älä taivuta tai muotoile päälakiasankaa, ja varmista, että se riittää pitämään kuulonsuojaimen tukevasti paikallaan.

f. Suojain ja etenkin sen tiivisterenkaat saattavat heiketä ajan myötä ja ne on tarkastettava säännöllisesti mahdollisten halkeamien tai äänivuotojen toteamiseksi. Kun tuotetta käytetään säännöllisesti, vaihda tiivisterenkaat ja vaimennus-tyyny vähintään kaksi kertaa vuodessa jatkuvan suojan, hygienian ja käyttömukavuuden varmistamiseksi.

g. Jos edellä annettuja suosituksia ei noudateta, kuulonsuojaimien antama suoja heikkenee merkittävästi.

### HUOM

**Vähentääksesi riskejä, jotka liittyvät tulipaloon, räjähdykseen ja paloihin, jotka voivat, ellei niitä estetä, aiheuttaa lievän tai keskivakavan henkilö- tai omaisuusvahingon:**

a. Käytä vain 3M™ PELTOR™ USB-latauslaitetta FR09 ja 3M™ PELTOR™ USB-seinäadapteria FR08 3M™ PELTOR™ LR6NM ladattavien paristojen kanssa.

b. Paristoa ei saa ladata yli +45 °C:een lämpötilassa.

### HUOM:

Räjähdysvaara, jos tuotteeseen vaihdetaan väärentyyppinen paristo.

**HUOM:**

- Kun tätä kuulonsuojainta käytetään käyttöohjeiden mukaisesti, se auttaa vähentämään altistumista esim. teollisuuden, ajoneuvojen ja lentokoneiden aiheuttamalle jatkuvalle melulle sekä erittäin voimakkailla impulssiäänille. On vaikea ennakoita, kuinka hyvin kuulo tulisi suojata ja/tai on käytännössä suojattu impulssiääniltä. Kuulonsuojaimien asianmukainen valinta, sovitus ja käyttö, asianmukainen hoito ja muut muuttujat vaikuttavat niiden suorituskykyyn. Lisätietoja kuulon suojaamisesta impulssiääniltä on annettu osoitteessa [www.3M.com/PELTOR](http://www.3M.com/PELTOR).
- Tämä kuulonsuojain on varustettu kuuleva kuulonsuojain-toiminnolla (ulkoisesta äänitasosta riippuvalla vaimennuksella). Käyttäjän on tarkastettava suojaimen toimivuus ennen käyttöä. Jos toiminnassa havaitaan häiriö tai vika, on toimittava valmistajan antamien hoito- ja paristonvaihto-ohjeiden mukaisesti.
- Tämä kuulonsuojain rajoittaa korvaan vaikuttavan audioviihdesignaalin tason 82 dB(A):han.
- Käyttölämpötila: -20 °C – 55 °C
- Varastointilämpötila: -20 °C – 55 °C
-  Tämä tuote sisältää sähkö- ja elektroniikkaosia eikä sitä saa hävittää tavallisen talousjätteen mukana. Tutustu sähkö- ja elektroniikkalaitteiden hävittämistä tai kierrätystä koskeviin paikallisiin määräyksiin.

**HYVÄKSYNNÄT**

3M Svenska AB vakuuttaa täten, että radiolaitetyyppi Radiovastaanotin täyttää direktiivin 2014/53/EU ja muiden sovellettavien direktiivien vaatimukset CE-merkinnän vaatimusten täyttämiseksi. EU-vaatimustenmukaisuusvakuutuksen täydellinen teksti on saatavissa seuraavasta internet-osoitteesta: [www.3M.com/PELTOR/DOC](http://www.3M.com/PELTOR/DOC). Ilmoita pyydetessä kuulonsuojaimesi osanumero. Kuulonsuojaimen osanumero on kuvun pohjassa, ks. alla oleva kuva.



Kopion vaatimustenmukaisuusvakuutuksesta ja direktiiveissä vaadituista lisätiedoista voi hankkia myös ottamalla yhteyden ostamaan 3M-edustajaan. Yhteystiedot on annettu tämän käyttöohjeen viimeisillä sivuilla.

Tuote on testattu ja hyväksytty seuraavien standardien mukaisesti: EN 352-1:2002 / EN 352-3:2002, EN 352-4:2001 / A1:2005, EN 352-6:2002, EN 352-8:2008. Ilmoitetun laitoksen lausunnon on antanut: Työterveyslaitos, Topeliuksenkatu 41 b, FI-00250 Helsinki, Suomi. Ilmoitettu laitos nro 0403.

**LABORATORIOMITTAUKSIIN PERUSTUVA VAIMENNUS**

**VAROITUS!** 3M suosittelee voimakkaasti kuulonsuojaimien istuvuuden yksilöllistä testaamista. Jos SNR-arvoja käytetään työpaikan tyyppillisen suojauksen arviointiin, 3M suosittelee alentamaan äänenpainetasoa 50 % tai sovellettavien määräysten mukaisesti.

Selitys vaimennustaulukoihin

EN 352-1/EN 352-3/EN 352-4

**A:1** Taajuus (Hz)

**A:2** Keskivaimennus (dB)

**A:3** Standardipointkeama (dB)

**A:4** Oletettu suojausarvo, APV (dB)

**A:5**

H = Kuulonsuojaimen arvioitu korkeataajuisen äänen vaimennus ( $f \geq 2000$  Hz).

M = Kuulonsuojaimen arvioitu keskitaajuisen äänen vaimennus (500 Hz <  $f$  < 2000 Hz).

L = Kuulonsuojaimen arvioitu matalataajuisen äänen vaimennus ( $f \leq 500$  Hz).

**A:6** Kriteeritaso

H = Kriteeritaso korkeataajuiselle melulle

M = Kriteeritaso keskitaajuiselle melulle

L = Kriteeritaso matalataajuiselle melulle

Yhteensopivat teollisuuskypärät EN 352-3

Näitä kuulonsuojaimia saa käyttää vain taulukossa B lueteltujen teollisuuskypärien kanssa. Nämä kuulonsuojaimet on testattu yhdessä seuraavien teollisuuskypärien kanssa ja niiden suojaustaso voi olla erilainen, jos niitä käytetään muiden kypärien kanssa.

Selitys teollisuuskypärätaulukkoon:

**B:1** Kypärän valmistaja

**B:2** Kypärämalli

**B:3** Kiinnike

**B:4** Pääkoko: S = pieni, M = keskiuru, L = suuri

**Päälakisanka MRX21A2WS6\*, MRX21AWS6\***

**D:1** Päälakisanka (PVC, PA)

**D:2** Sankalanka (ruostumaton teräs)

**D:3** Kaksipistekiinnike (POM)

**D:4** Tiivistengas (PVC-kalvo ja PUR-vaaho)

**D:5** Vaimennustyyny (PUR-vaaho)

**D:6** Kupu (ABS)

**D:7** Äänitasosta riippuva mikrofoni ympäristöäänien kuunteluun (PUR-vaaho)

**D:8** Puhemikrofoni (ABS, PA)

**D:9** Antenni (PE, ABS, TPE)

**D:10** Tuulisuoja (vaaho)

**D:11** Latausliitin (ruostumaton teräs)

**Kypäräkiinnike/Kypärä**

**MRX21P3E2WS6\*, MRX21P3EWS6\***

**D:12** Kuvun tikvarsi (ruostumaton teräs)

**ASETUSOHJEET****Päälakisanka**

**E:1** Liu'uta kuvut erilleen ja käännä kuvun ylösa ulospäin, sillä johto on asetettava päälakisangan ulkopuolelle.

**E:2** Säädä kupujen korkeus vetämällä niitä ylös- tai alas päin ja pitämällä samalla päälakisankaa paikallaan.

**E:3** Päälakisanka on asetettava keskelle päälakea niin, että se jakaa tasaisesti headsetin painon.

## Kypäräkiinnitys

**E:4** Asenna kypäräkiinnike kypärän uraan niin, että se napsahtaa paikalleen **E:5**.

**E:6** Tuuletusaseto: Asettaaksesi suojaimen työasennosta tuuletusasetoon vedä kupuja ulospäin niin, että ne naksahtavat tuuletusasetoon **E:7**.

**E:8** Älä aseta kupuja kypärää vasten, sillä se estää tuuletuksen.

## KÄYTTÖOHJEET

### PARISTOJEN LATAUS JA VAIHTO (KUVA 1)

1. Avaa vasemmassa kuvussa oleva salpa sormillasi.

2. Avaa kupu.

3. Aseta tai vaihda paristot. Varmista, että napaisuus vastaa merkintöjä.

4. Sulje kupu ja lukitse salpa. Vaihda paristotyyppiä, jos vaihdot ladattavien tilalle tavalliset paristot. Paina pitkään (2 s) valikkopainiketta **[M]** siirtyäksesi konfigurointivalikkoon, ks. "Headsetin konfigurointi".

**⚠ HUOM:** Käytä vain 3M™ PELTOR™ USB-latauslaitetta **FR09 EU** ja 3M™ PELTOR™ USB-seinäadapteria **FR08 3M™ PELTOR™ LR6NM** ladattavien paristojen (tai vastaavien AA Ni-MH ladattavien paristojen) kanssa.

**⚠ HUOM:** Paristoa ei saa ladata yli +45 °C:een ympäristölämpötilassa.

### HUOM:

- Älä lataa alkaliparistoja, sillä se voi vaurioittaa headsetia.
- Käytä vain tavallisia AA- tai ladattavia Ni-MH-paristoja.
- Älä käytä vanhoja ja uusi paristoja yhdessä. Älä käytä alkali-, vakio- tai ladattavia paristoja yhdessä. Hävitä paristot asianmukaisesti noudattamalla paikallisia jätehuoltomääräyksiä.

### TOIMINTA-AIKA

Arvioitu käyttöaika uusilla AA-alkaliparistoilla ja täyteen ladatuilla LR6NM ladattavilla paristoilla (2100 mAh):

- FM-radio ja ulkoisesta äänitasosta riippuva vaimennus: noin 58 tuntia
- Bluetooth® suoratoisto ja ulkoisesta äänitasosta riippuva vaimennus: noin 78 tuntia

### HUOM:

Toiminta-aika voi vaihdella riippuen ympäristöstä, lämpötilasta ja paristosta.

### VIRTA PÄÄLLE/VIRTA POIS (kuva 2)

Paina pitkään (2 s) virtapainiketta **[ ]** kytkeäksesi headsetin virran päälle tai pois.

Ääniviesti ilmoittaa "Power on" (virta päälle) tai "Power off" (virta pois).

Kun headsetiin kytketään virta ensimmäisen kerran, se siirtyy automaattisesti paritustilaan.

**HUOM:** Jos mitään painiketta ei ole painettu 4 tuntiin, headsetin virta katkeaa automaattisesti. Ääniviesti ilmoittaa "Automatic power off" (automaattinen virrankatkaisu).

### ÄÄNILÄHTEEN ÄÄNENVOIMAKKUUDEN SÄÄTÖ (kuva 3)

Säädä äänenvoimakkuutta painamalla lyhyesti (1 s) painiketta **[+]** tai **[-]**. Vaihda aktiivista äänilähdettä painamalla lyhyesti (1 s) virtapainiketta **[ ]**.

Äänilähde voi olla:

- FM-radio
- Puhelin
- Ympäristö
- Musiikki
- Bluetooth®

**VINKKI:** Voit säätää bassonkorostusta, ympäristöäännten tasapainoa ja ympäristöäännten taajuuskorjainta. Paina pitkään (2 s) valikkopainiketta **[M]** siirtyäksesi konfigurointivalikkoon.

Katso **Headsetin konfigurointi**.

### Ympäristöäänne (Ulkoisesta äänitasosta riippuva mikrofoni ympäristöäännten kuunteluun)

Auttaa suojaamaan kuulosi mahdollisesti haitallisilta melutasoilta. Jatkuva jyrinä ja muut mahdollisesti haitalliset melut vaimennetaan alle 82 dB:iin, mutta voit edelleen puhua normaalisti ja tulla kuulluksi.

### VIESTINTÄ KASVOTUSTEN (PUSH-TO-LISTEN, PAINA-JA-KUUNTELE) \*\* (kuva 4)

Push-To-Listen -toiminto mahdollistaa ympäristöäännten kuuntelun mykistämällä FM-radion ja Bluetooth®-audion ja aktivoimalla ympäristömikrofonit. Paina lyhyesti (1 s) kaksi kertaa virtapainiketta **[ ]** aktivoitaksesi Push-To-Listen -toiminnon. Paina lyhyesti mitä tahansa painiketta deaktivoitaksesi Push-To-Listen (PTL) -toiminnon.

### FM-RADION KUUNTELU

#### Aseman haku (kuva 8)

Paina lyhyesti (1 s) valikkopainiketta **[M]** siirtyäksesi aseman hakutilaan. Paina lyhyesti (1 s) painiketta **[+]** tai **[-]** aloittaaksesi haun. *Radioaseman taajuus vahvistetaan ääniviestillä.\*\**

**VINKKI:** Jos painat lyhyesti (1 s) valikkopainiketta **[M]**, avaat aina FM-radion.

**HUOM:** Radion vastaanoton laatu voi vaihdella riippuen maastosta tai kuunteluympäristöstä. Jos kuuluvuus on heikko, yritä vaihtaa paikkaa.

#### Aseman tallennus (kuva 9)

Paina lyhyesti (1 s) kolme kertaa valikkopainiketta **[M]**, ääniviesti "Store station" (tallenna asema). Paina lyhyesti (1 s) painiketta **[+]** tai **[-]** valitaksesi aseman. Paina pitkään (2 s) valikkopainiketta **[M]** tallentaaksesi aseman. Ääniviesti vahvistaa "Confirmed" (vahvistettu).

#### Aseman esivalinta (kuva 10)

Paina lyhyesti (1 s) kaksi kertaa valikkopainiketta **[M]** siirtyäksesi aseman esivalintatilaan. Ääniviesti vahvistaa "Preset station" (aseman esivalinta). Paina lyhyesti (1 s) painiketta **[+]** tai **[-]** selataksesi ja valitaksesi esivalitun aseman. Radioaseman taajuus vahvistetaan ääniviestillä.



**Bluetooth® Multipoint -teknologia \*\***

Tämä headset tukee Bluetooth® Multipoint -teknologiaa. Käytä Bluetooth® Multipoint -teknologiaa yhdistääksesi headsetisi kahteen Bluetooth®-laitteeseen samalla kertaa. Liitettyjen Bluetooth®-laitteiden tyyppistä ja niiden senhetkistä toiminnosta riippuen headset ohjaa Bluetooth®-laitteita eri tavoilla. Headset priorisoi ja koordinoi liitettyjen Bluetooth®-laitteiden toimintoja.

**Bluetooth®-laitteen paritus** (kuva 2, kuva 5)

Kun headsetiin kytketään virta ensimmäisen kerran, se siirtyä automaattisesti paritustilaan. Ääniviesti vahvistaa, "Bluetooth® pairing on" (Bluetooth-paritus päällä). Paritustilaan pääsee myös valikosta. Tämä on välttämätöntä toisen laitteen parittamiseksi (kuva 6).

**Katso Headsetin konfigurointi.**

Varmista, että Bluetooth® on aktivoitu Bluetooth® -laitteessasi. Etsi ja valitse "WS ALERT XP" tai "WS ALERT XPI" Bluetooth® -laitteestasi. Parituksen valmistuttua ääniviesti vahvistaa "Pairing complete" (paritus valmis) ja "Connected" (yhdistetty).

**HUOM:** Paritusprosessin voi aina pysäyttää painamalla pitkään (2 s) Bluetooth®-painiketta [  ] (kuva 7).

**HUOM:** Vain toinen paritetuista laitteista voi olla radiopuhelin.

\*\* Headset tukee vain radiopuhelinta, joka käyttää 3M™

PELTOR™ Push-to-talk -protokollaa. Tarvittaessa saat lisätietoja ottamalla yhteyttä paikalliseen jälleenmyyjään.

**HUOM:** Kun kolmas Bluetooth®-laite on paritettu, toinen aiemmin paritetuista laitteista poistetaan headsetista. Jos toinen laitteista on yhdistetty, yhdistämätön laite poistetaan. Muussa tapauksessa, ensimmäiseksi paritettu laite poistetaan. \*\*

**BLUETOOTH®-LAITTEIDEN UDELLEEN YHDISTÄMINEN.**

Kun headsetin virta kytketään päälle, se yrittää yhdistää uudelleen kaikki paritetut laitteet 5 minuutin ajan. Ääniviesti vahvistaa yhteyden vahvistaa yhteyden "Connected" (yhdistetty).

**HUOM:** Jos yhteys häviää, headset pyrkii muodostamaan sen uudelleen 30 sekunnin ajan. Ääniviesti vahvistaa yhteyden menettämisen, "Disconnect" (katkaistu).

**Yhden puhelimen yhdistäminen ja käyttö.**

**Kahden puhelimen yhdistäminen ja käyttö.** \*\* (ks. kuva 7).

Bluetooth®-painike	Tila	Toimenpide
Lyhyt painallus	Ei aktiveettia	Ääniohjaus Play (toisto) **
	Suoratoisto	Ääniohjaus Pause (tauko) **
	Tuleva puhelu	Vastaa
	Lähtävä puhelu/ Puhelu meneillään	Lopeta puhelu
	Puhelu meneillään toisessa puhelimessa, tuleva puhelu toiseen puhelimeen **	Lopeta meneillään oleva puhelu, vastaa toiseen puheluuun **
Pitkä painallus	Ei aktiveettia/ Suoratoisto	Soita viimeksi valittuun numeroon Viimeksi paritetun laitteen ääniohjaus **
	Tuleva puhelu	Hylkää
	Puhelu meneillään	Siirrä puhelua välillä puhelin/headset
	Puhelu meneillään toisessa puhelimessa, tuleva puhelu toiseen puhelimeen **	Hylkää tuleva puhelu.

**Yhdistetty radiopuhelimeen.**

**Yhdistetty radiopuhelimen ja puhelimeen.** \*\*

**Radiopuhelimen käyttö.** (ks. kuva 7).

Bluetooth®-painike	Tila	Toimenpide
Paina	Ei aktiveettia / Suoratoisto	Aloita lähetys radiopuhelimella
Vapauta	Lähetys radiopuhelimella	Pysäytä lähetys radiopuhelimella

**Yhdistetty puhelimeen ja radiopuhelimeen. \*\*****Puhelimen käyttö. \*\*** (ks. kuva 7).

Bluetooth®-painike	Tila	Toimenpide
Lyhyt painallus	Tuleva puhelu	Vastaa
	Lähtevä puhelu / Puhelu meneillään	Lopeta puhelu
	Vastaanotto radiopuhelimella käynnissä ja tuleva puhelu	Vastaa
	Meneillään oleva puhelu ja vastaanotto radiopuhelimella	Lopeta puhelu
Pitkä painallus	Tuleva puhelu	Hylkää
	Puhelu meneillään	Siirrä puhelua välillä puhelin/headset

**HUOM:** Kun yhteys radiopuhelimeen on muodostettu, et voi ohjata äänentoistolaitetta headsetista. \*\*

**HUOM:** Jos radiopuhelimeen tulee puhelu puhuessasi puhelimeen, saat siitä ilmoituksen kahdella piip-äänimerkillä. Voidaksesi kuunnella radiopuhelinta paina lyhyesti (1 s) Bluetooth®-painiketta [ \* ] lopettaaksesi puhelun. Paina lyhyesti (1 s) Bluetooth®-painiketta [ \* ] vielä kerran kuunnellaksesi radiopuhelinta tai odottaaksesi seuraavaa tulevaa radiopuhelinviestiä. \*\*

**HUOM:**

Varmistaaksesi melukompensoinnin toimivuuden aseta puhemikrofoni erittäin lähelle suuta (alle 3 mm:n etäisyydelle) **G.1.**

**TIESITKÖ:** Headset tukee Bluetooth®-suoratoistoa A2DP 1.3 eri sovelluksista tai puhelimen mediasoitimesta.

**TIESITKÖ:** Äänentoisto äänentoistolaitteesta taukoo automaattisesti puhelun tai radiopuhelinviestin ajaksi. \*\* Puhelun / viestin jälkeen äänentoisto käynnistyy automaattisesti uudelleen.

**VINKKI:** Jos ensimmäiseen headsettiin on palautettu tehdasasetukset, se siirtyy automaattisesti paritustilaan, kun headsettiin kytketään uudelleen virta.

**Bluetooth® 4.2**

Bluetooth® on globaali langaton tiedonsiirtostandardi, joka yhdistää tietyllä etäisyydellä olevat laitteet toisiinsa. Esimerkiksi headsetin ja puhelimen, kaiuttimen ja PC:n älypuhelimeen ym. Lue lisää osoitteesta [www.bluetooth.com](http://www.bluetooth.com). Bluetooth®-profiilit HSP 1.2, HFP 1.6, A2DP 1.3, AVRCP 1.6. Lisätietoja osoitteesta <https://www.bluetooth.org/tgp/listings.cfm>.

**HEADSETIN KONFIGUROINTI** (kuva 11)

Paina pitkään (2 s) valikkopainiketta [M] siirtyäksesi konfigurointivalikkoon. Ääniviesti vahvistaa "Menu" (valikko).

Paina lyhyesti (1 s) valikkopainiketta [M] navigoidaksesi valikossa. Ääniviesti vahvistaa jokaisen valikkotoiminnon. Paina lyhyesti (1 s) painiketta [+ ] tai [- ] aktivoitaksesi/deaktivoitaksesi/muuttaaksesi konfigurointeja. Konfigurointivalikossa on seuraavat vaihtoehdot:

**1. Bluetooth® pairing (Bluetooth®-paritus)** (kuva 6)  
Kun ääniviesti ilmoittaa "Bluetooth® pairing" (Bluetooth®-paritus), paina lyhyesti (1 s) painiketta [+ ] aloittaaksesi parituksen. Paina lyhyesti (1 s) painiketta [- ] pysäyttääksesi parituksen. Tila vahvistetaan ääniviestillä "Bluetooth® pairing on" (Bluetooth®-paritus päällä). Etsi ja valitse "WS ALERT XP" tai "WS ALERT XPI" Bluetooth®-laitteestasi. Parituksen valmistuttua ääniviesti vahvistaa "Pairing complete" (paritus valmis) ja "Connected" (yhdistetty). Paina lyhyesti (1 s) painiketta [- ] pysäyttääksesi parituksen. Ääniviesti vahvistaa, "Pairing off" (paritus pois).

**2. Bass boost (Bassonkorostus)**

Bassonkorostuksella saadaan täyteläisempi basso langattomasti stereona toistettuun musiikkiin. Paina lyhyesti (1 s) painiketta [+ ] tai [- ] valitaksesi/estääksesi bassonkorostuksen.

**3. Surround balance (Ympäristöäänentasaaminen)**

Lyhyt painallus (1 s) painikkeella [- ] voimistaa vasenta puolta ja vaimentaa oikeaa puolta. Lyhyt painallus (1 s) painikkeella [+ ] voimistaa oikeaa puolta ja vaimentaa vasenta puolta. Ääniviesti ilmoittaa, kun ympäristöäänentasaaminen on kesellä, "Center" (kesellä).

**4. Surround equalizer (Ympäristöäänentasaaminen)**

Ympäristöäänentasaaminen muuttaa ympäristöäänentasaamista. Paina lyhyesti (1 s) painiketta [- ] tai [+ ] muuttaaksesi taajuuskorjaimen tasoja, "Low – Normal – High – Extra high" (Matala – Normaali – Korkea – Erittäin korkea).

**5. Sidetone volume (Sivuaänen voimakkuus)**

Sivuaänen voimakkuus säätää headsetissa kuuluvan oman äänen voimakkuutta keskustelun aikana. Paina lyhyesti (1 s) painiketta [- ] tai [+ ] muuttaaksesi sivuaänen voimakkuutta, "Off – Low – Normal – High" (Pois – Matala – Normaali – Korkea).

**6. Battery type (Paristotyyppi)**

Paina lyhyesti (1 s) painiketta [- ] tai [+ ] vaihtaaksesi paristotyyppiin joko ladattavaksi tai alkaliiksi.

**7. Reset to factory default (Tehdasasetusten palautus)**

(kuva 12)

Lyhyt painallus (1 s) painikkeella [- ] tai [+ ], sen jälkeen pitkä painallus (2 s) valikkopainikkeella [M]. Ääniviesti opastaa sinua.

## VIANETSINTÄ

### Minulla on ongelmia FM-radiovastaanotossa.

Tarkista, että paristot ovat uudet tai ladattu täyteen. Radion vastaanoton laatu voi vaihdella riippuen maastosta tai kuunteluympäristöstä. Jos kuuluvuus on heikko, yritä vaihtaa paikkaa.

### Minulla on ongelmia Bluetooth®-yhteydessä.

1. Tarkista, että paristot ovat uudet tai ladattu täyteen.
2. Poista Bluetooth®-laitteet, jotka on synkronoitu puhelimeesi.
3. Käynnistä puhelin uudelleen (kytke puhelimesi virta pois/päälle).
4. Palauta tehdasasetukset headsetiksi.
5. Parita headsetisi puhelimeen.
6. Jos ongelma ei poistu, yritä parittaa headset toiseen puhelimeen nähdäksesi, onko siitä apua.

### Kuulen särisevää ääntä suoratoiston/puhelun aikana.

Bluetooth® on radioteknologia, mikä tarkoittaa, että headsetin ja siihen yhdistetyn laitteen välillä olevat esineet voivat aiheuttaa häiriöitä yhteyteen. Headsetin ja siihen yhdistetyn laitteen välisen yhteyden tulisi toimia jopa 10 metrin näköetäisyydellä (ts. välissä ei esiinä jne.). Myös sillä, missä kohtaa vartaloa puhelinta pidetään, voi olla merkitystä.

## PUHDISTUS JA HOITO

Puhdista ulkopinta, päälakisanka ja tiivisterenkaat lämpimään saippuavesiliuoksen kostutetulla liinalla.

### HUOM: ÄLÄ upota kuulonsuojainta veteen.

Jos sade tai hiki kastelee kuulonsuojaimen, käännä kuvut ulospäin, poista tiivisterenkaat ja vaimennustyyny, ja anna niiden kuivua 24 tuntia ennen takaisin asentamista. Tiivisterenkaat ja vaimennustyyny saattavat heiketä ajan myötä ja ne on tarkastettava säännöllisesti mahdollisten halkeamien tai muiden vaurioiden toteamiseksi. Kun tuotetta käytetään säännöllisesti, 3M suosittelee vaihtamaan vaimennustyyny ja tiivisterenkaat vähintään kaksi kertaa vuodessa jatkuvan vaimennuksen, hygienian ja käyttömukavuuden varmistamiseksi. Jos tiivisterengas on vioittunut, se on vaihdettava. Katso alla luku Varaosat ja tarvikkeet.

### TIIVISTERENKAIDEN IRROTUS JA VAIHTO

**F:1** Irrota tiivisterengas työntämällä sormet tiivisterenkaan reunan alle ja vetämällä suoraan ulospäin.

**F:2** Poista entinen/entiset vaimennusrenkas/vaimennusrenkaat ja aseta tilalle uusi/uudet.

**F:3** Aseta tiivisterenkaan toinen reuna kuvun uraan ja paina tiivisterengasta vastakkaiselta puolelta niin, että se napsahtaa paikalleen.

### KÄYTTÖ- JA SÄILYTYSOLOSUHTEET

- Poista paristot ennen tuotteen siirtämistä säilytykseen!
- Älä säilytä kuulonsuojainta yli +55 °C:een lämpötilassa (esim. tuulilasilla, hattuhyllyllä tai ikkunalaudalla), tai alle -20 °C:een lämpötiloissa.
- Älä käytä kuulonsuojainta yli +55 °C:een tai alle -20 °C:een lämpötiloissa.

## VARAOSAT JA TARVIKKEET

### 3M™ PELTOR™ HY82, Hygieniasarja

Vaihdeettava hygieniasarja. Vaihda vähintään kaksi kertaa vuodessa tasaisen vaimennuksen, hygienian ja käyttömukavuuden varmistamiseksi.

### 3M™ PELTOR™ HY100A, Kertakäyttösuojat

Helposti tiivisterenkaiden päälle kiinnitettävä kertakäyttösuoja.

### 3M™ PELTOR™ HYM1000, Mikrofonisuoja

### 3M™ PELTOR™ M995/2, Puhemikrofonin tuulisuoja

### 3M™ PELTOR™ FR08, Virtalähde USB-liittimellä

**HUOM!** Käytä vain latauslaitetta FR09.

### 3M™ PELTOR™ FR09 EU-latauslaite USB-liittimellä

### 3M™ PELTOR™ LR6NM, Ladattavat AA-paristot

## TAKUU JA VASTUUNRAJOITUS

**TAKUU:** Mikäli 3M:n tuotteessa havaitaan materiaali- tai valmistusvika tai se ei vastaa tiettyä tarkoitusta koskevaa takuuta, 3M:n ainoa velvollisuus on 3M:n oman valinnan mukaan korjata tai vaihtaa sellaiset osat tai tuotteet tai korvata niiden ostohinta, mikäli olet ilmoittanut ongelmasta ajoissa, ja edellyttäen, että tuotetta on säilytetty ja käytetty 3M:n kirjallisten ohjeiden mukaisesti. **ELLEI LAINSÄÄDÄNTÖ SITÄ KIELLÄ, TÄMÄ TAKUU ON AINOA TAKUU JA KORVAA KAIKKI ILMAISTUT TAI OLETETUT MYNTIKELPOISUUTTA, SOPIVUUTTA JOHONKIN TIETTYYN TARKOITUKSEEN KOSKEVAT TAKUUT TAI MUUN LAATUTAKUUN, TAI MYNNIN, KAUPPATAVAN TAI KAUPALLISEN KÄYTÖN SEURAUKSENA TULEVAT TAKUUT, LUKUUN OTTAMATTA LAKISÄÄTEISTÄ OIKEUTTA JA PATENTTILOUKKAUSTA.** 3M:llä ei ole tämän takuun nojalla minkäänlaisia velvollisuuksia koskien mitään tuotetta, joka on vikaantunut johtuen puutteellisesta tai virheellisestä säilytyksestä, käsittelystä tai kunnossapidosta, tuoteohjeiden noudattamatta jättämisestä, tuotteen muuttamisesta tai onnettomuudesta, laiminlyönnistä tai väärinkäytöstä tuotteelle aiheutuneesta vahingosta. **VASTUUN RAJOITUS: ELLEI LAINSÄÄDÄNTÖ SITÄ KIELLÄ, 3M EI OLE VASTUUNSA MISTÄÄN TÄSTÄ TUOTTEESTA AIHEUTUNEISTA SUORISTA, ERITYISISTÄ, SATUNNAISISTA TAI TUOTTAMUKSELLISISTA MENETYKSISTÄ TAI VAHINGOISTA (VOITTOJEN MENETYS MUKAAN LUKIEN) RIIPPUMATTA SOVELLETUSTA LAKIPERUSTEESTA. TÄSSÄ ESITETTY KORJAUSTOIMET OVAT AINOAT MAHDOLLISET.** **EI MUUTOKSIA:** Tähän laitteeseen ei saa tehdä muutoksia ilman 3M Companyn kirjallista lupaa. Luvattomat muutokset voivat johtaa takuun raukeamiseen ja laitteen käyttöikeuden menettämiseen.

3M™ PELTOR™ WS™ ALERT™ XP Headset  
MRX21A2WS6, MRX21A2WS6-ACK  
MRX21P3E2WS6, MRX21P3E2WS6-ACK

3M™ PELTOR™ WS™ ALERT™ XPI Headset  
MRX21AWS6, MRX21AWS6-ACK  
MRX21P3EWS6, MRX21P3EWS6-ACK

## INTRODUCTION

Félicitations et merci d'avoir choisi les solutions de communication 3M™ PELTOR™. Découvrez les protections auditives communicantes de nouvelle génération !

## USAGE PRÉVU

Ces casques 3M™ PELTOR™ sont destinés à fournir aux travailleurs une protection contre les niveaux sonores dangereux et les sons forts tout en permettant à l'utilisateur de communiquer avec la technologie Bluetooth® intégrée. Il incombe à chaque utilisateur de lire et de comprendre les instructions d'utilisation fournies et de se familiariser avec l'utilisation de ce produit.

## IMPORTANT

Veuillez lire, comprendre et observer toutes les informations de sécurité figurant dans ces instructions avant toute utilisation. Prière de conserver ces instructions en vue d'une utilisation future. Pour plus d'informations ou pour toute question, merci de contacter le Centre d'assistance 3M (coordonnées figurant à la dernière page).



## AVERTISSEMENT

Ces protections auditives permettent de limiter l'exposition aux bruits dangereux et autres sons de forte intensité. **L'utilisation inappropriée ou la non-utilisation de protections auditives lors de toute exposition à des bruits dangereux peut provoquer une perte d'audition ou des lésions auditives.** Pour une utilisation correcte de l'équipement, contactez votre supérieur, lisez les instructions d'utilisation ou appelez le Centre d'assistance 3M. Si votre audition semble diminuée ou si vous entendez un son comme une sonnerie ou un bourdonnement durant ou après toute exposition à un bruit (y compris à des coups de feu), ou si, pour toute autre raison, vous suspectez un problème d'audition, quittez l'environnement bruyant immédiatement et consultez un professionnel de la santé et/ou votre superviseur.

EN 352 Consignes de sécurité :

- La sortie du circuit dépendant du niveau de la protection auditive peut dépasser le niveau sonore externe.
- L'utilisation de kits d'hygiène sur les coussins peut modifier les performances des protections auditives.
- Les performances peuvent se détériorer avec l'usure des piles.

- Ce produit peut être endommagé par certaines substances chimiques. Consultez le fabricant pour de plus amples renseignements.
- Les protections auditives montées sur casque sont de grande taille. Les protections auditives conformes aux normes EN 352-1 et EN 352-3 sont de taille moyenne, petite ou grande. La gamme de taille moyenne convient à la majorité des porteurs. Les tailles petite ou grande conviennent aux porteurs qui ne peuvent pas utiliser des modèles de taille moyenne.

### Le non-respect de ces instructions peut entraîner des blessures graves voire la mort :

- a. Écouter de la musique ou toute autre communication audio peut réduire votre appréciation de la situation et votre capacité à percevoir les signaux d'avertissement. Restez vigilant et réglez le volume audio au plus bas niveau acceptable. L'audibilité des signaux d'avertissement sur un poste de travail spécifique peut être altérée lorsqu'on utilise la fonction divertissement.
- b. Pour réduire les risques associés au déclenchement d'une explosion, ne pas utiliser ce produit dans une atmosphère potentiellement explosive.

### Le non-respect de ces instructions peut réduire la protection fournie par le protecteur auditif et peut entraîner une perte auditive :

- a. 3M recommande fortement un test de réglage individuel des protections auditives. Si l'indice de bruit SNR est utilisé pour estimer la protection typique sur le lieu de travail, 3M recommande de réduire le taux de réduction du bruit de 50 % ou en fonction de la réglementation applicable.
- b. Assurez-vous que la protection auditive est montée, ajustée et entretenue correctement. Un port incorrect de ce dispositif réduira son efficacité pour l'atténuation du bruit. Se reporter aux instructions d'utilisation ci-jointes, indiquant comment le porter correctement.
- c. Examinez la protection auditive avec soin avant chaque utilisation. Si elle est endommagée, sélectionnez un appareil en bon état ou évitez tout environnement bruyant.
- d. Lorsqu'un équipement de protection individuelle supplémentaire est requis (par exemple des lunettes de sécurité, un respirateur, etc.), sélectionnez des lunettes qui ont des branches fines et plates ou des sangles qui minimisent l'interférence avec les coussinets. Retirez tous les autres articles inutiles (par exemple cheveux, chapeau, bijou, casque, housses d'hygiène, etc.) qui pourraient interférer avec l'étanchéité du coussinet de la protection auditive et réduire son efficacité.
- e. Ne pas tordre ou déformer le serre-tête, et s'assurer que sa tension est suffisante pour maintenir la protection auditive fermement en place
- f. Les coquilles, et en particulier les anneaux d'étanchéité, peuvent se détériorer avec le temps et devront être examinées fréquemment, afin de détecter tout signe de fissure ou de fuite. Lors d'utilisation régulière, remplacez les coussinets et les doublures en mousse au moins deux fois par an pour maintenir des niveaux de réduction du bruit, d'hygiène et de confort uniformes.
- g. Si les présentes recommandations ne sont pas observées, la protection fournie par les coquilles antibruit risque d'être gravement compromise.

**⚠ ATTENTION**

Pour réduire les risques associés à un incendie, une explosion et des brûlures qui, s'ils ne sont pas évités, pourraient entraîner des blessures mineures ou modérées ou des dommages matériels :

- Utilisez uniquement le chargeur USB 3M™ PELTOR™ FR09 et l'adaptateur mural USB 3M™ PELTOR™ FR08 avec des piles rechargeables 3M™ PELTOR™ LR6NM.
- La batterie risque de ne pas être rechargée si la température ambiante dépasse +45 °C.

**⚠ ATTENTION :**

Risque d'explosion si la batterie est remplacée par une batterie autre que celle prescrite.

**REMARQUE :**

- Lorsque ces protections auditives sont portées conformément aux instructions d'utilisation, elles contribuent à réduire l'exposition, aussi bien aux bruits intenses continus, comme les bruits industriels et les bruits provenant de véhicules et d'avions, qu'aux bruits impulsionnels forts et brefs, comme les coups de feu. Il est difficile de prévoir la protection auditive requise et/ou réellement obtenue durant l'exposition à des bruits impulsionnels. La manière dont on prend soin de la protection auditive, ainsi que d'autres variables, auront une incidence sur les performances. Pour en savoir plus sur la protection auditive adaptée à des bruits impulsionnels, consulter le site [www.3M.com/PELTOR](http://www.3M.com/PELTOR).
- Ce casque est équipé de la fonction d'atténuation dépendant du niveau. Il est recommandé à l'utilisateur de vérifier le bon fonctionnement du produit avant son utilisation. En cas de distorsion ou de tout autre dysfonctionnement, suivre les instructions du fabricant relatives à l'installation et au remplacement des piles.
- Cette protection auditive limite le volume sonore de la fonction divertissement à 82 dB(A) efficace perçu à l'oreille.
- Température de service : -20 °C à 55 °C
- Température de stockage : -20 °C à 55 °C
-  Ce produit contient des composants électriques et électroniques et ne doit pas être mis au rebut avec les déchets standard. Veuillez consulter la réglementation locale pour la mise au rebut des équipements électroniques et électroniques.

**HOMOLOGATIONS**

Par la présente, 3M Svenska AB déclare que le récepteur de radiodiffusion de type radio est conforme à la directive 2014/53/UE et autres directives pertinentes pour répondre aux exigences de marquage CE. Le texte complet de la déclaration UE de conformité est disponible à l'adresse internet suivante : [www.3M.com/PELTOR/DOC](http://www.3M.com/PELTOR/DOC). Veuillez, sur demande, indiquer votre numéro de référence. Le numéro de référence de votre protection auditive se trouve au bas d'une des coquilles, comme illustré dans l'image ci-dessous.

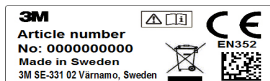

ne copie de la déclaration de conformité, ainsi que les informations supplémentaires exigées par les directives, peuvent également être obtenues en prenant contact avec 3M dans le pays d'achat. Pour obtenir les coordonnées de contact, voir les dernières pages de ce mode d'emploi. Le produit a été testé et approuvé selon les normes EN 352-1:2002/EN 352-3:2002, EN 352-4:2001/A1:2005, EN 352-6:2002, EN 352-8:2008. Avis qualifié d'organisme notifié établi par : FIOH, Finnish Institute of Occupational Health (Institut finlandais de la santé sur le lieu de travail), Topeliuksenkatu 41 b, FI-00250 Helsinki, Finlande. Organisme notifié N° 0403.

**ATTÉNUATION DE LABORATOIRE**

**AVERTISSEMENT ! 3M recommande vivement un test d'ajustement individuel des protections auditives. Si l'indice de bruit SNR est utilisé pour estimer la protection typique sur le lieu de travail, 3M recommande de réduire le taux de réduction du bruit de 50 % ou en fonction de la réglementation applicable.**

Explication des tableaux des données d'atténuation :  
EN 352-1/EN 352-3/EN 352-4

**A:1** Fréquence (Hz)

**A:2** Atténuation moyenne (dB)

**A:3** Écart type (dB)

**A:4** Valeur de protection théorique APV (dB)

**A:5**

H = Valeur d'atténuation hautes fréquences ( $f \geq 2\ 000$  Hz).

M = Valeur d'atténuation moyennes fréquences (500 Hz <  $f$  < 2 000 Hz).

L = Valeur d'atténuation basses fréquences ( $f \leq 500$  Hz).

**A:6** Atténuation moyenne

H = Atténuation moyenne dans un spectre de hautes fréquences

M = Atténuation moyenne dans un spectre de moyennes fréquences

L = Atténuation moyenne dans un spectre de basses fréquences

Casques de sécurité industriels compatibles EN 352-3

Ces protections auditives doivent être montées et utilisées uniquement avec les casques de sécurité industriels énumérés dans le tableau B. Ces protections auditives ont été testées en combinaison avec les casques de sécurité industriels suivants, et peuvent offrir différents niveaux de protection, en fonction des différents casques utilisés.

Explication du tableau des attaches pour casques de sécurité industriels :

**B:1** Fabricant du casque

**B:2** Modèle de casque

**B:3** Attache

**B:4** Taille du casque : S = petit, M = moyen, L = grand

**Serre-tête MRX21A2WS6\*, MRX21AWS6\***

- D:1** Serre-tête (PVC, PA)  
**D:2** Arceau du serre-tête (acier inox)  
**D:3** Fixation bipoints (POM)  
**D:4** Coussinet d'oreille (feuille de PVC et mousse PUR)  
**D:5** Doublure mousse (mousse PUR)  
**D:6** Coquille (ABS)  
**D:7** Microphone dépendant du niveau pour écoute du son ambiant (mousse PUR)  
**D:8** Microphone vocal (ABS, PA)  
**D:9** Antenne (PE, ABS, TPE)  
**D:10** Protection anti-vent (mousse)  
**D:11** Prise chargeur (acier inox)

**Attaches pour casque/Casque de sécurité****MRX21P3E2WS6\*, MRX21P3EWS6\***

- D:12** Supports de coquilles (acier inoxydable)

**INSTRUCTIONS DE MISE EN PLACE****Serre-tête**

**E:1** Faites glisser les coquilles vers l'extérieur en tournant leur partie supérieure vers l'extérieur, le cordon devant être à l'extérieur du serre-tête.

**E:2** Réglez la hauteur des coquilles en les faisant glisser vers le haut ou vers le bas, tout en maintenant le serre-tête en place.

**E:3** Le serre-tête doit être placé au-dessus de la tête, comme illustré, et doit supporter le poids du casque.

**Attaches pour casques de sécurité**

**E:4** Montez les attaches pour casque dans la fente du casque jusqu'à encliquetage **E:5**.

**E:6** Position d'aération : Tirez les coquilles vers l'extérieur jusqu'à ce que vous entendiez un clic, pour passer de la position de travail à la position d'aération **E:7**.

**E:8** Évitez de placer les coquilles contre le casque de sécurité, au risque d'empêcher une bonne ventilation.

**MODE D'EMPLOI****CHARGEMENT ET REMPLACEMENT DES BATTERIES**

(FIG. 1)

- Détachez le loquet sur la coquille gauche avec vos doigts.
- Ouvrez la coquille.
- Insérez ou remplacez les piles. Assurez-vous que la polarité correspond aux repères.
- Fermez la coquille et verrouillez le loquet. Changez le type de batterie si vous passez de rechargeable à non rechargeable. Appuyez longuement (2 s) sur le bouton Menu **[M]** pour accéder au menu de configuration, voir Configuration de votre casque.

**⚠ ATTENTION:** Utilisez uniquement le chargeur USB 3M™ PELTOR™ **FR09 EU** et l'adaptateur mural USB 3M™ PELTOR™ **FR08** avec des piles rechargeables 3M™ PELTOR™ **LR6NM** (ou des bloc-piles AA Ni-MH équivalents).

**⚠ ATTENTION:** La batterie risque de ne pas être rechargée si la température ambiante dépasse +45 °C.

**REMARQUE :**

- Ne pas recharger des piles alcalines, car cela pourrait endommager le casque d'écoute.
- Utiliser uniquement des piles AA non-rechargeables ou un bloc-pile Ni-MH rechargeable.
- Ne pas mélanger des piles/batteries anciennes avec des neuves. Ne pas mélanger des piles/batteries alcalines, standard ou rechargeables. Pour l'élimination correcte des piles/batteries, veuillez observer les règlements locaux concernant l'élimination des déchets solides.

**DURÉE DE FONCTIONNEMENT**

Temps d'utilisation approximatif avec des piles alcalines AA neuves et des piles rechargeables LR6NM complètement rechargées (2 100 mAh) :

- Radio FM et dépendance du niveau : environ 58 heures
- Streaming Bluetooth® et dépendance du niveau : environ 78 heures

**REMARQUE :**

La durée de fonctionnement peut varier en fonction de l'environnement, de la température et de la batterie.

**MARCHE/ARRÊT (fig. 2)**

Appuyez longuement (2 s) sur le bouton de mise en marche **[⏻]** pour allumer ou éteindre le casque d'écoute.

Un message vocal indique

« Power on » (Marche) ou « Power off » (Arrêt).

La première fois que le casque est allumé, il entre automatiquement en mode d'appairage.

**REMARQUE :** Si aucun bouton n'est actionné pendant 4 heures, le casque est automatiquement mis hors tension.

Un message vocal indique « Automatic power off » (Arrêt automatique).

**RÉGLAGE DU NIVEAU DE VOLUME DE LA SOURCE SONORE (fig. 3)**

Réglez le volume du son, appuyez brièvement (1 s) sur le bouton **[+]** ou **[-]**. Changez la source sonore active en appuyant brièvement (1 s) sur le bouton de M/A **[⏻]**.

La source de son peut être :

- Radio FM
- Téléphone :
- Surround
- Musique
- Bluetooth®

**ASTUCE :** Vous pouvez configurer le Bass boost (basses renforcées), la balance Surround et l'égaliseur Surround. Appuyez longuement (2 s) sur le bouton Menu **[M]** pour accéder au menu de configuration.

Voir **Configuration de votre casque**.

**Son Surround (Microphone dépendant du niveau pour écoute du son ambiant)**

Aide à protéger votre audition des niveaux de bruit potentiellement nuisibles. Les grondements constants et autres bruits potentiellement nuisibles sont réduits à un niveau inférieur à 82 dB, mais vous pouvez toujours parler normalement et vous faire entendre.

**COMMUNICATION EN FACE À FACE (PUSH-TO-LISTEN)\*\***

(fig. 4)

La fonction Push-To-Listen vous permet d'écouter instantanément votre environnement en désactivant la radio FM et le volume audio Bluetooth® et en activant les microphones ambiophoniques. Appuyez brièvement (1 s) deux fois sur le bouton M/A [  ] pour activer la fonction Push-To-Listen. Appuyez brièvement sur n'importe quel bouton pour désactiver Push-To-Listen (PTL).

**ÉCOUTER LA RADIO FM****Recherche de station** (fig. 8)

Appuyez brièvement (1 s) sur le bouton Menu n [M] pour accéder au mode Recherche de station. Appuyez brièvement (1 s) sur le bouton [+ ] ou [- ] pour lancer une recherche.

*La fréquence de la station de radio sera confirmée par un message vocal.\*\**

**ASTUCE :** Si vous appuyez brièvement (1 s) sur le bouton Menu [M], vous démarrez toujours la radio FM.

**REMARQUE :** La réception radio dépend de la topographie et de l'environnement dans lequel vous vous trouvez. Si la réception est mauvaise, essayez si possible de changer d'endroit.

**Mémoriser une station** (fig. 9)

Appuyez brièvement (1 s) trois fois sur le bouton Menu [M] message vocal « *Store station* » (Mémoriser station). Appuyez brièvement (1 s) sur le bouton [+ ] ou [- ] pour sélectionner la position de lecture. Appuyez longuement (2 s) sur le bouton Menu [M] pour mémoriser la station. Un message vocal confirme l'action « *Confirmed* ».

**Prérégler une station** (fig. 10)

Appuyez brièvement (1 s) deux fois sur le bouton Menu [M] pour accéder au mode préréglage de station. Un message vocal confirme l'action « *Preset station* » (préréglage de station). Appuyez brièvement (1 s) sur le bouton [+ ] ou [- ] pour parcourir et sélectionner Préréglage de station. La fréquence de la station de radio sera confirmée par un message vocal.

**Bluetooth® Multipoint Technology \*\***

Ce casque prend en charge la technologie Bluetooth® MultiPoint. Utilisez la technologie Bluetooth® Multipoint pour connecter votre casque à deux périphériques Bluetooth® simultanément. Selon le type de périphériques Bluetooth® connectés et leurs activités actuelles, le casque contrôle les périphériques Bluetooth® de différentes façons. Le casque donne la priorité et coordonne les activités à partir des périphériques Bluetooth®.

**Appairage d'un périphérique Bluetooth®**(fig. 2, fig. 5)

La première fois que le casque est allumé, il entre automatiquement en mode d'appairage. Un message vocal confirme « *Bluetooth® pairing on* » (Appairage Bluetooth® activé). Le mode Appairage peut également être entré à partir du menu. Ceci est nécessaire pour l'appairage d'un deuxième périphérique (figure 6).

**Voir Configuration de votre casque.**

Assurez-vous que la communication Bluetooth® est activé sur votre périphérique Bluetooth®. Recherchez et sélectionnez « **WS ALERT XP** » ou « **WS ALERT XPI** » sur votre appareil Bluetooth®. Un message vocal confirme lorsque l'appairage est terminé, « *Pairing complete* » et « *Connected* » (Appairage terminé et Connecté).

**REMARQUE :** Vous pouvez toujours arrêter le processus d'appairage en appuyant longuement sur (2 s) le bouton Bluetooth® [  ] (fig. 7).

**REMARQUE :** *Seul un des deux appareils couplés peut être une radio bidirectionnelle.\*\** Le casque ne prend en charge que la radio bidirectionnelle avec le protocole Push-to-talk 3M™ PELTOR™. Pour toutes questions, merci de contacter votre distributeur local.

**REMARQUE :** *Lorsqu'un troisième périphérique Bluetooth® est appairé avec succès, l'un des périphériques couplé précédemment est retiré du casque. Si l'un des périphériques est connecté, le périphérique non connecté est supprimé. Autrement, le 1er périphérique appairé est supprimé. \*\**

**RECONNECTER LES PÉRIPHÉRIQUES BLUETOOTH®.**

Lorsque le casque est allumé, il tente de se reconnecter à tous les périphériques couplés pendant 5 minutes.

Un message vocal confirme la connexion « *Connected* ».

**REMARQUE :** Si le lien est perdu, le casque d'écoute tente de se reconnecter pendant 30 secondes. Un message vocal vous informera si vous perdez une liaison, « *Disconnect* ».

**Connecter et faire fonctionner un téléphone.**

**Connecter et faire fonctionner deux téléphones. \*\***  
(voir fig. 7)

Bouton Bluetooth®	État	Action
Pression brève	Aucune activité	Commande vocale <i>Play</i> **
	Streaming	Commande vocale <i>Pause</i> **
	Appel entrant	Répondre
	Appel sortant/ Appel en cours	Mettre fin à un appel
	<i>Appel en cours sur un téléphone,</i>  <i>appel entrant sur le deuxième téléphone **</i>	<i>Fin d'appel en cours,</i>  <i>répondre à un appel entrant **</i>
Pression longue	Aucune activité/ Streaming	Appeler le dernier numéro composé <i>Commande vocale sur le dernier périphérique appairé **</i>
	Appel entrant	Rejeter
	Appel en cours	Basculer l'appel entre téléphone/casque
	<i>Appel en cours sur un téléphone,</i>  <i>appel entrant sur le deuxième téléphone **</i>	Rejeter l'appel entrant.

**Connecté au téléphone et à la radio bidirectionnelle.**

**Connecté à la radio bidirectionnelle et/ou au téléphone. \*\***  
**Utilisation de la radio bidirectionnelle.** (voir fig. 7).

Bouton Bluetooth®	État	Action
Appuyer	Aucune activité/ Streaming	Commencer à émettre sur la radio bidirectionnelle
Diffusion	Transmettre sur la radio bidirectionnelle	Arrêter la transmission sur la radio bidirectionnelle

**Connecté au téléphone et à la radio bidirectionnelle. \*\***  
**Téléphone en service. \*\*** (voir fig. 7)

Bouton Bluetooth®	État	Action
Pression brève	Appel entrant	Répondre
	Appel sortant/ Appel en cours	Mettre fin à un appel
	Réception en cours sur radio bidirectionnelle et appel entrant	Répondre
	Appel téléphonique en cours et réception sur radio bidirectionnelle.	Mettre fin à un appel
Pression longue	Appel entrant	Rejeter
	Appel en cours	Basculer l'appel entre téléphone/casque

**REMARQUE :** Lorsque vous êtes connecté à une radio bidirectionnelle, vous ne pouvez pas contrôler l'unité de lecture audio à partir du casque. \*\*

**REMARQUE :** Si vous avez un appel téléphonique en cours, vous recevrez un « double bip sonore » pour l'appel entrant sur la radio bidirectionnelle. Pour passer à l'appel radio bidirectionnel entrant, appuyez brièvement (1 s) sur le bouton Bluetooth® [ \* ] pour mettre fin à l'appel. Appuyez brièvement (1 s) sur le bouton Bluetooth® [ \* ] une nouvelle fois pour écouter la radio bidirectionnelle ou attendre le prochain message radio bidirectionnel entrant. \*\*

**REMARQUE :**

Pour conserver les performances de suppression des bruits, le microphone doit être placé très près de la bouche (<3 mm)  
**G:1.**

**LE SAVIEZ-VOUS ? :** Le casque prend en charge le streaming Bluetooth® A2DP 1.3 à partir de différentes applications ou depuis le lecteur multimédia du téléphone.



**LE SAVIEZ-VOUS ?** : La lecture audio sera automatiquement interrompue à partir de l'unité de lecture audio lorsque vous avez un appel en cours ou un message radio bidirectionnel.

\*\* Après avoir fini à un appel/message, la lecture audio recommencera automatiquement.

**ASTUCE** : Si le casque a été réinitialisé en usine, il entre automatiquement en mode d'appairage la première fois que le casque est de nouveau sous tension.

#### Bluetooth® 4.2

Bluetooth® est un standard de communication mondial sans fil qui relie des périphériques entre eux sur une certaine distance. Pensez casque et téléphone, haut-parleur et PC au smartphone et plus encore. En savoir plus sur [www.bluetooth.com](http://www.bluetooth.com)  
 Profils Bluetooth® HSP 1.2, HFP 1.6, A2DP 1.3, AVRCP 1.6  
 Plus d'infos sur <https://www.bluetooth.org/tpg/listings.cfm>

#### CONFIGURATION DE VOTRE CASQUE (fig. 11)

Appuyez longuement (2 s) sur le bouton Menu [M] pour accéder au menu de configuration. Un message vocal confirme « Menu ». Appuyez brièvement (1 s) sur le bouton Menu [M] pour naviguer dans le menu. Un message vocal confirme chaque étape du menu. Appuyez brièvement (1 s) sur le bouton [+] ou [-] pour activer/désactiver/modifier différentes configurations.

Les options suivantes sont disponibles dans le menu de configuration :

##### 1. Bluetooth® pairing (Appairage Bluetooth®) (fig. 6)

Lorsque le message vocal indique « Bluetooth® pairing », appuyez brièvement (1 s) sur le bouton [+] pour lancer l'appairage. Appuyez brièvement (1 s) sur le bouton [-] pour interrompre l'appairage. Un message vocal confirme « Bluetooth® pairing on » (Appairage Bluetooth activé). Recherchez et sélectionnez « WS ALERT XP » ou « WS ALERT XPI » sur votre appareil Bluetooth®. Un message vocal confirme quand l'appairage est terminé « Pairing complete » et « Connected » (Appairage terminé et Connecté). Appuyez brièvement (1 s) sur le bouton [-] pour interrompre l'appairage. Un message vocal confirme, « Pairing off » (Appairage interrompu).

##### 2. Bass Boost (Basses renforcées)

« Bass Boost » donne un son plus grave pendant la diffusion de musique stéréo. Appuyez brièvement (1 s) sur le bouton [+] ou [-] pour activer/désactiver le Bass boost.

##### 3. Surround balance (Balance Surround)

Appuyez brièvement (1 s) sur le bouton [-] pour augmenter le côté gauche et réduire le côté droit. Appuyez brièvement (1 s) le bouton [+] pour augmenter le côté droit et réduire le côté gauche. Un message vocal avertit lorsque la balance surround est centrée, « Center ».

##### 4. Surround equalizer (Égaliseur Surround)

L'égaliseur Surround modifie les caractéristiques de fréquence du son surround. Appuyez brièvement (1 s) sur le bouton [-] ou [+] pour modifier les niveaux de l'égaliseur surround, « Low – Normal – High – Extra high » (Bas – Normal – Haut – Très haut).

#### 5. Sidetone volume (Volume de l'effet local)

Sidetone est une rétroaction de la voix audible par l'utilisateur du casque pendant une conversation. Appuyez brièvement (1 s) sur le bouton [-] ou [+] pour modifier le volume du sidetone, « Off – Low – Normal – High »

(Désactivé – Bas – Normal – Haut).

#### 6. Battery type (Type de batterie)

Appuyez brièvement (1 s) sur le bouton [-] ou [+] pour modifier le type de batterie, soit rechargeable soit alcalin.

#### 7. Reset to Factory Default (Réinitialisation aux réglages d'usine par défaut) (fig. 12)

Appuyez brièvement (1 s) sur le bouton [-] ou [+] puis appuyez longuement (2 s) sur le bouton Menu [M].

Un message vocal vous guidera.

### DÉPANNAGE

#### J'ai un problème avec la réception de la radio FM.

Vérifiez que les piles/batteries sont neuves ou complètement chargées.

La réception radio dépend de la topographie et de l'environnement dans lequel vous vous trouvez. Si la réception est mauvaise, essayez de changer d'endroit.

#### J'ai un problème de connexion Bluetooth®

1. Vérifiez que les piles/batteries sont neuves ou complètement chargées.
2. Retirez tous les périphériques Bluetooth® synchronisés sur votre téléphone.
3. Redémarrez le téléphone (allumer/éteindre votre téléphone).
4. Effectuez une réinitialisation d'usine sur le casque.
5. Effectuez un appairage de votre casque avec votre téléphone.
6. Si le problème persiste, essayez d'appairer un autre téléphone pour voir si cela vous aide.

#### J'entends des bruits crépitants pendant le streaming ou l'appel téléphonique.

Bluetooth® est une technologie radio, ce qui signifie que cette fonction est sensible aux objets entre le casque et l'appareil auquel il est connecté. Vous devriez être en mesure d'avoir jusqu'à 10 mètres (33 pieds) de distance entre le casque et l'appareil connecté en champ libre et sans obstacles, (c'est-à-dire pas de murs, etc). Même l'emplacement du téléphone sur le corps peut être important.

## NETTOYAGE ET ENTRETIEN

Nettoyez régulièrement les coquilles, le serre-tête et les anneaux d'étanchéité à l'aide de savon et d'eau chaude.

**REMARQUE : NE PAS immerger les protections auditives dans l'eau.**

Si la protection auditive est mouillée par la pluie ou la transpiration, tourner les coquilles vers l'extérieur, retirez les coussinets et doublures en mousse, et laissez sécher avant de les remonter. Les coussinets et les doublures en mousse peuvent se détériorer avec le temps et devront être examinés fréquemment, afin de détecter tout signe de fissure ou de dommage. 3M recommande de remplacer les doublures en mousse et les coussinets au moins deux fois par an, afin de maintenir des niveaux de réduction du bruit, d'hygiène et de confort uniformes. Si un coussinet est endommagé, il devra être remplacé. Voir la section Pièces de rechange ci-dessous.

## REPLACEMENT DES COUSSINETS D'OREILLE

**F:1** Pour retirer le coussinet d'oreille, glissez vos doigts sous le bord interne du coussinet et tirez fermement droit vers vous.

**F:2** Retirez la/les doublure(s) en place et montez de nouvelle(s) doublure(s).

**F:3** Fixez ensuite un côté du coussinet dans la rainure de la coquille, puis appuyez sur le côté opposé jusqu'à ce que le coussinet se mette en place.

## CONDITIONS D'UTILISATION ET DE STOCKAGE

- Retirez les piles avant de ranger le produit.
- Ne conservez pas les protections auditives dans un endroit où la température peut dépasser +55 °C, (comme sur le tableau de bord d'un véhicule ou derrière une fenêtre), ou être inférieure à -20 °C.
- Ne pas utiliser les protections auditives à des températures inférieures à +55 °C ou supérieures à -20 °C.

## PIÈCES DE RECHANGE ET ACCESSOIRES

### 3M™ PELTOR™ HY82, Kit d'hygiène

Kit d'hygiène facilement remplaçable. À remplacer tous les six mois au moins pour assurer un niveau constant d'atténuation, d'hygiène et de confort.

### 3M™ PELTOR™ HY100A, Protections à usage unique

Protection à usage unique qui se fixe facilement sur les coussinets.

### 3M™ PELTOR™ HYM1000, Protection de microphone

### 3M™ PELTOR™ M995/2, Protection anti-vent pour microphone vocal

### 3M™ PELTOR™ FR08, Bloc d'alimentation avec connecteur USB

**REMARQUE : Utiliser uniquement un chargeur de batterie FR09.**

### 3M™ PELTOR™ FR09 EU, Chargeur de batterie UE avec prise USB

### 3M™ PELTOR™ LR6NM, Batteries AA rechargeables

## GARANTIE ET LIMITE DE RESPONSABILITÉ

**GARANTIE :** Dans le cas où tout produit de 3M Personal Safety Division est jugé défectueux en raison d'un vice de matière ou de fabrication, ou non conforme à toute garantie expresse concernant une utilisation spécifique, la seule obligation de 3M et votre seul recours exclusif est, à la discrétion de 3M, la réparation, le remplacement ou le remboursement du prix d'achat des pièces ou des produits concernés, selon la notification effectuée par vous en temps opportun et la justification que le produit a été stocké, entretenu et utilisé conformément aux instructions écrites de 3M. SAUF SI LA LOI L'INTERDIT, CETTE GARANTIE EST EXCLUSIVE ET TIENT LIEU DE TOUTE AUTRE GARANTIE EXPRESSE OU IMPLICITE DE QUALITÉ MARCHANDE, D'ADÉQUATION À UN USAGE PARTICULIER OU DÉCOULANT D'UNE TRANSACTION, D'UNE UTILISATION OU D'UNE PRATIQUE COMMERCIALE, À L'EXCEPTION DES DROITS DE PROPRIÉTÉ ET CONTRE LA VIOLATION DU BREVET. Dans le cadre de cette garantie, 3M n'a aucune obligation en cas de produits défectueux par suite d'un stockage, d'une manipulation ou d'une maintenance inadéquate ou inadaptée ; en cas de non-application des instructions relatives aux produits ; de modification ou de dommage causé au produit par accident, négligence ou mauvaise utilisation.

**LIMITATION DE RESPONSABILITÉ :** SAUF SI LA LOI L'INTERDIT, 3M NE SERA EN AUCUN CAS TENU RESPONSABLE POUR LES PERTES OU DOMMAGES DIRECTS, INDIRECTS, SPÉCIAUX OU CONSÉCUTIFS (Y COMPRIS LES PERTES DE PROFITS) DU FAIT DU PRODUIT, QUEL QUE SOIT L'ARGUMENT JURIDIQUE AVANCÉ. LES RECOURS LÉGAUX DÉFINIS PAR LE PRÉSENT DOCUMENT SONT EXCLUSIFS.

**AUCUNE MODIFICATION :** Les modifications apportées à cet appareil ne doivent pas être faites sans le consentement écrit de 3M Company. Les modifications non autorisées peuvent annuler l'autorisation accordée en vertu des règlements sur la communication permettant le fonctionnement de ce dispositif.

3M™ PELTOR™ WS™ ALERT™ XP Headset  
MRX21A2WS6, MRX21A2WS6-ACK  
MRX21P3E2WS6, MRX21P3E2WS6-ACK

3M™ PELTOR™ WS™ ALERT™ XPI Headset  
MRX21AWS6, MRX21AWS6-ACK  
MRX21P3EWS6, MRX21P3EWS6-ACK

## ΕΙΣΑΓΩΓΗ

Συγχαρητήρια και σας ευχαριστούμε που επιλέξατε σύστημα επικοινωνίας 3M™ PELTOR™! Καλώς ορίσατε στην επόμενη γενιά της προστατευτικής επικοινωνίας.

## ΠΡΟΒΛΕΠΟΜΕΝΗ ΧΡΗΣΗ

Σκοπός αυτού του σετ μικροφώνου-ακουστικών 3M™ PELTOR™ είναι να παρέχει στους εργαζομένους προστασία από τις επικίνδυνες στάθμες θορύβου και τους δυνατούς ήχους, ενώ παράλληλα τους επιτρέπει να επικοινωνούν με ενσωματωμένη τεχνολογία Bluetooth®. Είναι σκόπιμο όλοι οι χρήστες να διαβάσουν και να κατανοήσουν τις παρεχόμενες οδηγίες χρήστη καθώς και να εξοικειωθούν με τη χρήση της παρούσας συσκευής.

## ΣΗΜΑΝΤΙΚΟ

Διαβάστε, κατανοήστε και τηρείτε όλες τις πληροφορίες ασφαλείας που περιλαμβάνονται σε αυτές τις οδηγίες, πριν από τη χρήση. Φυλάξτε αυτές τις οδηγίες για μελλοντική χρήση. Για πρόσθετες πληροφορίες ή τυχόν ερωτήσεις, επικοινωνήστε με την Τεχνική Υπηρεσία της 3M (τα στοιχεία επικοινωνίας αναφέρονται στην τελευταία σελίδα).



## ΠΡΟΕΙΔΟΠΟΙΗΣΗ

Αυτό το προστατευτικό ακοής συμβάλλει στη μείωση της έκθεσης σε επικίνδυνο θόρυβο και άλλους δυνατούς ήχους. **Η εσφαλμένη χρήση ή η παράλειψη χρήσης προστατευτικού ακοής κατά την έκθεση σε επικίνδυνο θόρυβο ενδέχεται να προκαλέσει απώλεια ή βλάβη της ακοής.** Για την ορθή χρήση, απευθυνθείτε στον προϊστάμενο, ανατρέξτε στις οδηγίες χρήστη ή καλέστε την Τεχνική Υπηρεσία της 3M. Αν οι ήχοι που ακούτε σας φαίνονται υπόκωφοι ή αν ακούτε κουδούνισμα ή βουητά κατά τη διάρκεια ή μετά την έκθεση σε θόρυβο (και σε πυροβολισμό) ή αν, για οποιονδήποτε λόγο, υποψιαστείτε ότι υπάρχει πρόβλημα ακοής, εγκαταλείψτε αμέσως το θορυβώδη χώρο και συμβουλευτείτε επαγγελματία του χώρου της υγείας και/ή τον προϊστάμενό σας.

EN 352 Δηλώσεις ασφαλείας:

- Η έξοδος του εξαρτώμενου από τη στάθμη κυκλώματος αυτού του προστατευτικού ακοής ενδέχεται να υπερβεί την εξωτερική στάθμη θορύβου.
- Η τοποθέτηση καλυμμάτων υγιεινής στα μαξιλαράκια ενδέχεται να επηρεάσει την ακουστική απόδοση των προστατευτικών ακοής.
- Η απόδοση μειώνεται όσο φθείρονται οι μπαταρίες.

- Το προϊόν αυτό μπορεί να επηρεάσει αρνητικά από ορισμένες χημικές ουσίες. Για περισσότερες πληροφορίες απευθυνθείτε στον κατασκευαστή.
- Τα προστατευτικά ακοής που τοποθετούνται σε κράνος έχουν μεγάλο μέγεθος. Τα προστατευτικά ακοής που συμμορφώνονται με το EN 352-1 και το EN 352-3 έχουν μεσαίο, μικρό ή μεγάλο μέγεθος. Τα προστατευτικά ακοής μεσαίου μεγέθους εφαρμόζουν στους περισσότερους χρήστες. Τα προστατευτικά ακοής μικρού ή μεγάλου μεγέθους σχεδιάστηκαν για χρήστες για τους οποίους δεν είναι κατάλληλα τα προστατευτικά ακοής μεσαίου μεγέθους. **Αν δεν τηρηθούν αυτές οι οδηγίες, ενδέχεται να προκληθεί σοβαρός τραυματισμός ή θάνατος:**
  - α. Η ακρόαση μουσικής ή τυχόν άλλη ηχητική επικοινωνία ενδέχεται να μειώσει την επίγνωση που έχετε για την κατάσταση σας και την ικανότητά σας να ακούτε προειδοποιητικά σήματα. Παραμείνετε σε εγρήγορση και ρυθμίστε την ένταση του ήχου στην κατάλληλη αποδεκτή στάθμη. Τα προειδοποιητικά σήματα σε ορισμένους χώρους εργασίας ενδέχεται να μην γίνονται εύκολα αντιληπτά όταν χρησιμοποιείται η διάταξη ψαχαγωγίας.
  - β. Για να μειωθούν οι κίνδυνοι που σχετίζονται με την πρόκληση έκρηξης, μη χρησιμοποιήσετε το παρόν προϊόν σε εκρηγνυσιμότητα.
- **Αν δεν τηρηθούν αυτές οι οδηγίες, ενδέχεται να υποβαθμιστεί η προστασία που παρέχει το προστατευτικό ακοής και να προκληθεί απώλεια ακοής:**
  - α. Η 3M συνιστά θερμά τη δοκιμαστική εφαρμογή των προστατευτικών ακοής σε κάθε άτομο ξεχωριστά. Αν χρησιμοποιείται ο δείκτης SNR για την εκτίμηση της τυπικής προστασίας στο χώρο εργασίας, η 3M συνιστά τη μείωση της τιμής μείωσης θορύβου κατά 50% ή σύμφωνα με τους ισχύοντες κανονισμούς.
  - β. Βεβαιωθείτε ότι το προστατευτικό ακοής έχει επιλεγεί, τοποθετηθεί, ρυθμιστεί και συντηρηθεί σωστά. Η ακατάλληλη εφαρμογή αυτής της συσκευής μειώνει την αποτελεσματικότητά της ως προς την εξασθένηση του θορύβου. Για τη σωστή εφαρμογή συμβουλευτείτε τις εσωκλειόμενες οδηγίες.
  - γ. Επιθεωρείτε το προστατευτικό ακοής πριν από κάθε χρήση. Αν έχει υποστεί ζημιά, επιλέξτε άθικτο προστατευτικό ακοής ή αποφύγετε το θορυβώδες περιβάλλον.
  - δ. Αν απαιτούνται πρόσθετα μέσα ατομικής προστασίας (π.χ. γυαλιά ασφαλείας, αναπνευστικές συσκευές κτλ.), επιλέξτε εύκαμπτους βραχιόνες ή λουράκια χαμηλού προφίλ που επηρεάζουν στο ελάχιστο το μαξιλαράκι του προστατευτικού ακοής. Απομακρύνετε κάθε περιττό στοιχείο (π.χ. μαλλιά, καπέλα, κοσμήματα, ακουστικά κεφαλής, καλύμματα υγιεινής κτλ.) που ενδέχεται να επηρεάσει τη στεγανοποίηση του μαξιλαριού του προστατευτικού ακοής και να υποβαθμίσει την προστασία του προστατευτικού ακοής.
  - ε. Μη λυγίζετε ή αλλάζετε το σχήμα του τόξου στήριξης, και βεβαιωθείτε ότι τα προστατευτικά ακοής στηρίζονται σταθερά στη σωστή θέση.
  - στ. Τα προστατευτικά ακοής, και ιδιαίτερα τα μαξιλαράκια, ενδέχεται να φθαρούν με τη χρήση και θα πρέπει να εξετάζονται συχνά, π.χ. για τυχόν ρωγμές και διαρροές. Όταν χρησιμοποιούνται τακτικά, αντικαθιστάτε τα μαξιλαράκια και τις επενδύσεις από αφρολέξ τουλάχιστον δύο φορές το χρόνο, έτσι ώστε να εξασφαλίζεται σταθερή προστασία, υγιεινή και άνεση.
  - ζ. Αν δεν τηρηθούν οι ανωτέρω συστάσεις, η προστασία που παρέχουν τα προστατευτικά ακοής υποβαθμίζεται σημαντικά.

**⚠ ΠΡΟΣΟΧΗ**

Για να μειωθούν οι κίνδυνοι που σχετίζονται με πυρκαγιά, έκρηξη και εγκαύματα που, αν δεν αποφευχθούν, ενδέχεται να προκαλέσουν μικρό ή ελαφρύ τραυματισμό ή υλική ζημιά:

α. Χρησιμοποιείτε μόνο το φορτιστή USB 3M™ PELTOR™ FR09 και τον επιπλοχίο προσαρμογέα USB 3M™ PELTOR™ FR08 με τις επαναφορτιζόμενες μπαταρίες 3M™ PELTOR™ LR6NM.

β. Η φόρτιση της μπαταρίας δεν επιτρέπεται σε θερμοκρασία περιβάλλοντος πάνω από +45 °C.

**⚠ ΠΡΟΣΟΧΗ:**

Κίνδυνος έκρηξης σε περίπτωση αντικατάστασης της μπαταρίας από μπαταρία εσφαλμένου τύπου.

**ΣΗΜΕΙΩΣΗ:**

- Όταν χρησιμοποιείται σύμφωνα με τις οδηγίες χρήστη, το παρόν προστατευτικό ακοής συμβάλλει στη μείωση της έκθεσης τόσο σε συνεχείς θορύβους, όπως βιομηχανικούς θορύβους και θορύβους από οχήματα και αεροσκάφη, όσο και σε πολύ δυνατούς παλμικούς θορύβους. Είναι δύσκολο να προβλεφθεί η απαιτούμενη και/ή η πραγματική ακουστική προστασία που επιτυγχάνεται κατά την έκθεση σε παλμικούς θορύβους. Η σωστή επιλογή, εφαρμογή και χρήση του προστατευτικού ακοής, η σωστή φροντίδα του προστατευτικού ακοής και άλλες μεταβλητές επηρεάζουν την απόδοση. Για να μάθετε περισσότερα για την ακουστική προστασία από παλμικούς θορύβους, επισκεφθείτε τον ιστότοπο [www.3M.com/PELTOR](http://www.3M.com/PELTOR).
- Το συγκεκριμένο προστατευτικό ακοής παρέχεται με εξασθένιση που προσαρμόζεται στη στάθμη θορύβου. Ο χρήστης θα πρέπει να ελέγχει αν λειτουργεί σωστά πριν από τη χρήση. Σε περίπτωση που εντοπίσει παραμόρφωση ή βλάβη, θα πρέπει να ζητήσει τη συμβουλή του κατασκευαστή σχετικά με τη συντήρηση και την αντικατάσταση της μπαταρίας.
- Αυτό το προστατευτικό ακοής περιορίζει το ενεργό για το αυτί σήμα ήχου ψυχαγωγίας στα 82 dBA.
- Εύρος τιμών θερμοκρασίας λειτουργίας: -20 °C έως 55 °C
- Εύρος τιμών θερμοκρασίας αποθήκευσης: -20 °C έως 55 °C
-  Το προϊόν αυτό περιέχει ηλεκτρικά και ηλεκτρονικά εξαρτήματα, και δεν πρέπει να απορριπτεί κατά την τυπική αποκομιδή απορριμμάτων. Συμβουλευτείτε τις τοπικές οδηγίες σχετικά με την απόρριψη ηλεκτρικού και ηλεκτρονικού εξοπλισμού.

**ΕΓΚΡΙΣΕΙΣ**

Η 3M Svenska AB δηλώνει με το παρόν ότι ο δέκτης Radiobroadcast τύπου ραδιοεξοπλισμού συμμορφώνεται με την οδηγία 2014/53/EE και άλλες αντίστοιχες οδηγίες, έτσι ώστε να εκπληρώνει τις απαιτήσεις για τη σήμανση CE. Το πλήρες κείμενο της δήλωσης συμμόρφωσης EE είναι διαθέσιμο στην παρακάτω διεύθυνση Internet: [www.3M.com/PELTOR/DOC](http://www.3M.com/PELTOR/DOC). Πληκτρολογήστε τον κωδικό προϊόντος, αν σας ζητηθεί. Μπορείτε να βρείτε τον κωδικό προϊόντος των προστατευτικών ακοής στο κάτω μέρος του ενός ακουστικού, όπως φαίνεται στην παρακάτω εικόνα.



Μπορείτε, επίσης, να προμηθευτείτε ένα αντίγραφο της δήλωσης συμμόρφωσης και πρόσθετες πληροφορίες που απαιτούνται στις οδηγίες επικοινωνώντας με την 3M στη χώρα αγοράς. Για τα στοιχεία επικοινωνίας ανατρέξτε στις τελευταίες σελίδες αυτών των οδηγιών χρήστη. Το προϊόν έχει ελεγχθεί και εγκριθεί σύμφωνα με τα πρότυπα EN 352-1:2002 / EN 352-3:2002, EN 352-4:2001/A1:2005, EN 352-6:2002, EN 352-8:2008. Γνωμοδότηση κοινοποιημένου οργανισμού από: FIOH, Finnish Institute of Occupational Health (Φινλανδικό Ινστιτούτο Υγείας στην Εργασία), Topeliuksenkatu 41 b, FI-00250, Ελσίνκι, Φινλανδία. Αρ. Κοινοποιημένου οργανισμού 0403.

**ΕΡΓΑΣΤΗΡΙΑΚΗ ΕΞΑΣΘΕΝΗΣΗ**

**ΠΡΟΕΙΔΟΠΟΙΗΣΗ! Η 3M συνιστά θερμά τη δοκιμαστική εφαρμογή των προστατευτικών ακοής σε κάθε άτομο ξεχωριστά. Αν χρησιμοποιείται ο δείκτης SNR για την εκτίμηση της τυπικής προστασίας στο χώρο εργασίας, η 3M συνιστά τη μείωση της τιμής μείωσης θορύβου κατά 50% ή σύμφωνα με τους ισχύοντες κανονισμούς.**

Επεξήγηση των πινάκων εξασθένησης  
EN 352-1/EN 352-3/EN 352-4

**A:1** Συχνότητα (Hz)

**A:2** Μέση εξασθένιση (dB)

**A:3** Τυπική απόκλιση (dB)

**A:4** Θεωρητική τιμή προστασίας, APV (dB)

**A:5**

H = Εκτίμηση ακουστικής προστασίας για ήχους υψηλής συχνότητας ( $f \geq 2000$  Hz).

M = Εκτίμηση ακουστικής προστασίας για ήχους μεσαίας συχνότητας ( $500 \text{ Hz} < f < 2000$  Hz).

L = Εκτίμηση ακουστικής προστασίας για ήχους χαμηλής συχνότητας ( $f \leq 500$  Hz).

**A:6** Επίπεδο κριτηρίου

H = Επίπεδο κριτηρίου για θόρυβο υψηλών συχνοτήτων

M = Επίπεδο κριτηρίου για θόρυβο μεσαίων συχνοτήτων

L = Επίπεδο κριτηρίου για θόρυβο χαμηλών συχνοτήτων

**Συμβατά βιομηχανικά κράνη ασφαλείας EN 352-3**

Αυτές οι ωασιπίδες θα πρέπει να τοποθετούνται και να χρησιμοποιούνται μόνο με τα βιομηχανικά κράνη ασφαλείας που παρατίθενται στον Πίνακα Β. Αυτές οι ωασιπίδες ελέγχθηκαν σε συνδυασμό με τα ακόλουθα βιομηχανικά κράνη ασφαλείας, και ενδέχεται να παρέχουν διαφορετικά επίπεδα προστασίας όταν τοποθετηθούν σε διαφορετικά κράνη.

Επεξήγηση του πίνακα εξαρτημάτων στερέωσης βιομηχανικού κράνους ασφαλείας:

**B:1** Κατασκευαστής κράνους

**B:2** Μοντέλο κράνους

**B:3** Εξάρτημα στερέωσης

**B:4** Μέγεθος κεφαλιού: S= μικρό, M= μεσαίο, L= μεγάλο

**Τόξο στήριξης MRX21A2WS6\*, MRX21AWS6\***

- D:1** Τόξο στήριξης (PVC, πολυαμιδίο)  
**D:2** Σύρμα τόξου στήριξης (ανοξειδωτο ασάλι)  
**D:3** Δετήρας δύο σημείων (πολυεξμεθυλένη)  
**D:4** Μαξιλράκι (μεμβράνη PVC και αφρός πολυουρεθάνης)  
**D:5** Επένδυση από αφολλές (αφρός πολυουρεθάνης)  
**D:6** Ακουστικό (ABS)  
**D:7** Μικρόφωνο εξαρτώμενο από τη στάθμη για ακρόαση των ήχων περιβάλλοντος (αφρός πολυουρεθάνης)  
**D:8** Μικρόφωνο ομιλίας (ABS, πολυαμιδίο)  
**D:9** Κεραία (πολυαιθυλένιο, ABS, TPE)  
**D:10** Προστατευτικό ανέμου (αφολλές)  
**D:11** Υποδοχή φορτιστή (ανοξειδωτο ασάλι)

**Εξάρτημα στερέωσης κράνους/Κράνος ασφαλείας MRX21P3E2WS6\*, MRX21P3EWS6\***

- D:12** Βραχιόνια στήριξης ακουστικού (ανοξειδωτο ασάλι)

**ΟΔΗΓΙΕΣ ΕΦΑΡΜΟΓΗΣ****Τόξο στήριξης**

- E:1** Επεκτείνετε τα ακουστικά και κλίνετε το επάνω τμήμα του περιβλήματος προς τα έξω, δεδομένου ότι το καλώδιο πρέπει να βρίσκεται έξω από το τόξο στήριξης.  
**E:2** Ρυθμίστε το ύψος των ακουστικών μετακινώντας τα πάνω ή κάτω, κρατώντας ταυτόχρονα το τόξο στήριξης στη θέση του.  
**E:3** Το τόξο στήριξης θα πρέπει να βρίσκεται στο πάνω μέρος του κεφαλιού, όπως εικονίζεται, και θα πρέπει να στηρίζει το βάρος του σετ μικροφώνου ακουστικών.

**Εξάρτημα στερέωσης κράνους ασφαλείας**

- E:4** Τοποθετήστε το εξάρτημα στερέωσης κράνους στη σχισμή του κράνους και κομπώστε το στη σωστή θέση **E:5**.  
**E:6** Κατάσταση αερισμού: Για να μεταβεί η μονάδα από την κατάσταση εργασίας στην κατάσταση αερισμού, τραβήξτε προς τα έξω τα ακουστικά μέχρι να ακούσετε ένα κλικ **E:7**.  
**E:8** Αποφύγετε την τοποθέτηση των ακουστικών πάνω στο κράνος ασφαλείας, γιατί έτσι παρεμποδίζεται ο αερισμός.

**ΟΔΗΓΙΕΣ ΛΕΙΤΟΥΡΓΙΑΣ****ΦΟΡΤΙΣΗ ΚΑΙ ΑΝΤΙΚΑΤΑΣΤΑΣΗ ΤΩΝ ΜΠΑΤΑΡΙΩΝ (ΕΙΚ. 1)**

1. Απασφαλίστε με τα δάχτυλά σας το μάνδαλο στο αριστερό ακουστικό.
2. Ανοίξτε το ακουστικό.
3. Τοποθετήστε ή αντικαταστήστε τις μπαταρίες. Βεβαιωθείτε ότι η πολικότητα συμφωνεί με τα σημάδια.
4. Κλείστε το ακουστικό και ασφαλίστε το μάνδαλο. Αλλάξτε τον τύπο μπαταριών, αν αλλάξετε από επαναφορτιζόμενες σε μη επαναφορτιζόμενες μπαταρίες. Πατήστε παρατεταμένα (2 s) το κουμπί Μενού [M] για να αποκτήσετε πρόσβαση στο μενού ρύθμισης παραμέτρων, ανατρέξτε στην παράγραφο «Ρύθμιση παραμέτρων του σετ μικροφώνου-ακουστικών».

**⚠ ΠΡΟΣΟΧΗ:** Χρησιμοποιείτε μόνο το φορτιστή USB 3M™ PELTOR™ **FR09 EU** και τον επιποχίο προσαρμογέα USB 3M™ PELTOR™ **FR08** με τις επαναφορτιζόμενες μπαταρίες 3M™ PELTOR™ **LR6NM** (ή ισοδύναμες επαναφορτιζόμενες μπαταρίες Ni-MH τύπου AA).

**⚠ ΠΡΟΣΟΧΗ:** Η φόρτιση της μπαταρίας δεν επιτρέπεται σε θερμοκρασία περιβάλλοντος πάνω από +45 °C.

**ΣΗΜΕΙΩΣΗ:**

- Μη φορτίζετε τις αλκαλικές μπαταρίες, επειδή κάτι τέτοιο μπορεί να προκαλέσει ζημιά στο σετ μικροφώνου-ακουστικών.
- Χρησιμοποιείτε μόνο μη επαναφορτιζόμενη μπαταρία AA ή επαναφορτιζόμενη μπαταρία Ni-MH.
- Μη χρησιμοποιείτε παλιές μαζί με καινούργιες μπαταρίες. Μη χρησιμοποιείτε αλκαλικές ή κοινές μπαταρίες μαζί με επαναφορτιζόμενες μπαταρίες. Για τη σωστή απόρριψη της μπαταρίας, ακολουθείτε τους τοπικούς κανονισμούς απόρριψης στερεών αποβλήτων.

**ΧΡΟΝΟΣ ΛΕΙΤΟΥΡΓΙΑΣ**

- Χρόνος χρήσης κατά προσέγγιση με καινούργιες αλκαλικές μπαταρίες AA και πλήρως φορτισμένες επαναφορτιζόμενες μπαταρίες LR6NM (2100 mAh):
- ραδιόφωνο FM και λειτουργία εξαρτώμενη από τη στάθμη θορύβου: περίπου 58 ώρες
  - Bluetooth® streaming και λειτουργία εξαρτώμενη από τη στάθμη θορύβου: περίπου 78 ώρες
- ΣΗΜΕΙΩΣΗ:**  
 Ο χρόνος λειτουργίας μπορεί να ποικίλλει ανάλογα με το περιβάλλον, τη θερμοκρασία και την μπαταρία.

**ΕΝΕΡΓΟΠΟΙΗΣΗ/ΑΠΕΝΕΡΓΟΠΟΙΗΣΗ (ΕΙΚ. 2)**

Πατήστε παρατεταμένα (2 s) το κουμπί Power [⏻] για να ενεργοποιήσετε ή να απενεργοποιήσετε το σετ μικροφώνου-ακουστικών.

Ένα φωνητικό μήνυμα θα σας ενημερώσει για την κατάσταση "Power on" (Ενεργοποίηση) ή "Power off" (Απενεργοποίηση).

Την πρώτη φορά που ενεργοποιείται το σετ μικροφώνου-ακουστικών, μεταβαίνει αυτόματα στη λειτουργία ζευγοποίησης.

**ΣΗΜΕΙΩΣΗ:** Αν δεν πατηθεί κανένα κουμπί επί 4 ώρες, το σετ μικροφώνου-ακουστικών θα απενεργοποιηθεί αυτόματα. Ένα φωνητικό μήνυμα θα σας ενημερώσει για την κατάσταση "Automatic power off" (Αυτόματη απενεργοποίηση).

**ΡΥΘΜΙΣΗ ΕΠΙΠΕΔΟΥ ΕΝΤΑΣΗΣ ΠΗΓΗΣ ΗΧΟΥ (ΕΙΚ. 3)**

Ρυθμίστε το επίπεδο έντασης του ήχου, πατήστε σύντομα (1 s) το κουμπί [+ ] ή το κουμπί [- ]. Αλλάξτε την ενεργή πηγή ήχου πατώντας σύντομα (1 s) το κουμπί Power [⏻].

Η πηγή ήχου μπορεί να είναι:

- Ραδιόφωνο FM
- Τηλέφωνο
- Surround
- Μουσική
- Bluetooth®

**ΕΞΥΠΝΗ ΣΥΜΒΟΥΛΗ:** Μπορείτε να ρυθμίσετε τις παραμέτρους Bass boost (Ενίσχυση μπάσων), Surround balance (Ισορροπία surround) και Surround equalizer (Ισοσταθμιστής surround). Πατήστε παρατεταμένα (2 s) το κουμπί Μενού [M] για να αποκτήσετε πρόσβαση στο μενού ρύθμισης παραμέτρων.

Ανατρέξτε στην παράγραφο **Ρύθμιση παραμέτρων του σετ μικροφώνου-ακουστικών**.

## Ήχος surround (Μικρόφωνο εξαρτώμενο από τη στάθμη για ακρόαση των ήχων περιβάλλοντος)

Συμβάλλει στην προστασία της ακοής σας από πιθανόν επιβλαβείς στάθμες θορύβου. Το διαρκές βουητό και τυχόν άλλοι επιβλαβείς θόρυβοι μειώνονται κάτω από τα 82 dB, μπορείτε ωστόσο να μιλάτε κανονικά και να ακούγεστε.

## ΕΠΙΚΟΙΝΩΝΙΑ ΠΡΟΣΩΠΟ ΜΕ ΠΡΟΣΩΠΟ (PUSH-TO-LISTEN) \*\* (εικ. 4)

Η λειτουργία Push-To-Listen σας επιτρέπει να ακούτε αμέσως τους ήχους στο γύρω χώρο με σίγαση του ραδιοφώνου FM, μηδενισμό της έντασης του ήχου Bluetooth® και ενεργοποίηση των εξαρτώμενων από τη στάθμη μικροφώνων. Πατήστε σύντομα (1 s) δύο φορές το κουμπί Power

[  ] για να ενεργοποιήσετε τη λειτουργία Push-To-Listen. Πατήστε σύντομα οποιοδήποτε κουμπί για να απενεργοποιήσετε τη λειτουργία Push-To-Listen (PTL).

## ΑΚΡΟΑΣΗ ΡΑΔΙΟΦΩΝΟΥ FM

### Αναζήτηση σταθμού (εικ. 8)

Πατήστε σύντομα (1 s) το κουμπί Μενού [M] για να μεταβείτε στη λειτουργία αναζήτησης σταθμού. Πατήστε σύντομα (1 s) το κουμπί [+ ] ή το κουμπί [-] για να ξεκινήσει η αναζήτηση. *Η συχνότητα του ραδιοφωνικού σταθμού επιβεβαιώνεται με ένα φωνητικό μήνυμα.\*\**

**ΕΞΥΠΝΗ ΣΥΜΒΟΥΛΗ:** Αν πατήσετε σύντομα (1 s) το κουμπί

Μενού [M], θέτετε πάντοτε σε λειτουργία το ραδιόφωνο FM.

**ΣΗΜΕΙΩΣΗ:** Η ραδιοφωνική λήψη εξαρτάται από την τοπογραφία και το περιβάλλον όπου βρίσκεστε. Αν η λήψη δεν είναι καλή, δοκιμάστε να αλλάξετε χώρο, αν είναι εφικτό.

### Αποθήκευση σταθμού (εικ. 9)

Πατήστε σύντομα (1 s) τρεις φορές το κουμπί Μενού [M], ακούγεται το φωνητικό μήνυμα "Store station" (Αποθήκευση σταθμού). Πατήστε σύντομα (1 s) το κουμπί [+ ] ή το κουμπί [-] για να επιλέξετε θέση. Πατήστε παρατεταμένα (2 s) το κουμπί Μενού [M] για να αποθηκεύσετε το σταθμό. Ένα φωνητικό μήνυμα θα επιβεβαιώσει "Confirmed" (Επιβεβαιώθηκε).

### Απομνημονευμένος σταθμός (εικ. 10)

Πατήστε σύντομα (1 s) δύο φορές το κουμπί Μενού [M] για να μεταβείτε στη λειτουργία απομνημονευμένου σταθμού. Ένα φωνητικό μήνυμα θα επιβεβαιώσει "Preset station" (Απομνημονευμένος σταθμός). Πατήστε σύντομα (1 s) το κουμπί [+ ] ή το κουμπί [-] για να αναζητήσετε και να επιλέξετε έναν απομνημονευμένο σταθμό. Η συχνότητα του ραδιοφωνικού σταθμού επιβεβαιώνεται με ένα φωνητικό μήνυμα.

## ΤΕΧΝΟΛΟΓΙΑ Bluetooth® Multipoint \*\*

Το παρόν σετ μικροφώνου-ακουστικών υποστηρίζει την τεχνολογία Bluetooth® Multipoint. Χρησιμοποιήστε την τεχνολογία Bluetooth® Multipoint για να συνδέσετε το σετ μικροφώνου-ακουστικών σε δύο συσκευές Bluetooth® ταυτόχρονα. Ανάλογα με τον τύπο των συνδεδεμένων συσκευών Bluetooth® και τις τρέχουσες δραστηριότητές τους, το σετ μικροφώνου-ακουστικών ελέγχει τις συσκευές Bluetooth® με διάφορους τρόπους. Το σετ μικροφώνου-ακουστικών βάζει σε σειρά προτεραιότητας και συντονίζει τις δραστηριότητες των συνδεδεμένων συσκευών Bluetooth®.

### Ζευγοποίηση συσκευής Bluetooth® (εικ. 2, εικ. 5)

Την πρώτη φορά που ενεργοποιείται το σετ μικροφώνου-ακουστικών, μεταβαίνει αυτόματα στη λειτουργία ζευγοποίησης. Ένα φωνητικό μήνυμα επιβεβαιώνει, "Bluetooth® pairing on" (Ζευγοποίηση Bluetooth® ενεργοποιημένη). Μπορείτε να μεταβείτε στη λειτουργία ζευγοποίησης και από το μενού. Αυτό είναι απαραίτητο για τη ζευγοποίηση μιας δεύτερης συσκευής (εικ. 6).

### Ανατρέξτε στην παράγραφο Ρύθμιση παραμέτρων του σετ μικροφώνου-ακουστικών.

Βεβαιωθείτε ότι η επικοινωνία Bluetooth® είναι ενεργοποιημένη στη συσκευή σας Bluetooth®. Αναζητήστε και επιλέξτε "WS ALERT XP" ή "WS ALERT XPI" στη συσκευή σας Bluetooth®. Ένα φωνητικό μήνυμα επιβεβαιώνει την ολοκλήρωση της ζευγοποίησης, "Pairing complete" (Η ζευγοποίηση ολοκληρώθηκε) και "Connected" (Έγινε σύνδεση).

**ΣΗΜΕΙΩΣΗ:** Μπορείτε να διακόψετε οποιαδήποτε στιγμή τη διαδικασία ζευγοποίησης πατώντας παρατεταμένα (2 s) το κουμπί Bluetooth® [  ] (εικ. 7).

**ΣΗΜΕΙΩΣΗ:** Μόνο μία από τις δύο ζευγοποιημένες συσκευές μπορεί να είναι αμφίδρομη συσκευή ραδιοεπικοινωνίας.\*\*

Το σετ μικροφώνου-ακουστικών υποστηρίζει μόνο αμφίδρομες συσκευές ραδιοεπικοινωνίας με πρωτόκολλο 3M™ PELTOR™ Push-to-talk. Για οποιαδήποτε ερώτηση επικοινωνήστε με τον τοπικό διανομέα.

**ΣΗΜΕΙΩΣΗ:** Όταν ζευγοποιηθεί με επιτυχία μια 3η συσκευή Bluetooth®, κάποια από τις ήδη ζευγοποιημένες συσκευές καταργείται από το σετ μικροφώνου-ακουστικών. Αν είναι συνδεδεμένη μία από τις συσκευές, καταργείται η συσκευή που δεν είναι συνδεδεμένη. Διαφορετικά, καταργείται η 1η ζευγοποιημένη συσκευή.\*\*

## ΕΠΑΝΑΣΥΝΔΕΣΗ ΣΥΣΚΕΥΩΝ BLUETOOTH®

Όταν ενεργοποιηθεί το σετ μικροφώνου-ακουστικών, επιχειρεί να επανασυνδεθεί με όλες τις ζευγοποιημένες συσκευές για διάστημα 5 λεπτών. Ένα φωνητικό μήνυμα θα επιβεβαιώσει τη σύνδεση "Connected" (Έγινε σύνδεση).

**ΣΗΜΕΙΩΣΗ:** Αν χαθεί η σύνδεση, το σετ μικροφώνου-ακουστικών επιχειρεί να επανασυνδεθεί για διάστημα 30 δευτερολέπτων. Ένα φωνητικό μήνυμα θα σας ενημερώσει αν χαθεί η σύνδεση, "Disconnect" (Αποσύνδεση).

**Σύνδεση και λειτουργία ενός τηλεφώνου.  
Σύνδεση και λειτουργία δύο τηλεφώνων. \*\* (βλ. εικ. 7)**

Κουμπί Bluetooth®	Κατάσταση	Ενέργεια
Σύντομο πάτημα	Καμία δραστηριότητα	Φωνητικός έλεγχος <i>Αναπαραγωγή**</i>
	Streaming	Φωνητικός έλεγχος <i>Παύση**</i>
	Εισερχόμενη κλήση	Απάντηση
	Εξερχόμενη κλήση/Κλήση σε εξέλιξη	Τερματισμός κλήσης
	<i>Κλήση σε εξέλιξη σε ένα τηλέφωνο, εισερχόμενη κλήση σε δεύτερο τηλέφωνο**</i>	<i>Τερματισμός κλήσης σε εξέλιξη, απάντηση εισερχόμενης κλήσης**</i>
Παρατεταμένο πάτημα	Καμία δραστηριότητα/ Streaming	Κλήση του αριθμού που καλέσατε τελευταία <i>Φωνητικός έλεγχος στη συσκευή που ζευγοποιήθηκε τελευταία**</i>
	Εισερχόμενη κλήση	Απόρριψη
	Κλήση σε εξέλιξη	Εναλλαγή κλήσης μεταξύ τηλεφώνου/σεντ μικροφώνου-ακουστικών
	<i>Κλήση σε εξέλιξη σε ένα τηλέφωνο, εισερχόμενη κλήση σε δεύτερο τηλέφωνο**</i>	Απόρριψη εισερχόμενης κλήσης

**Σύνδεση σε αμφίδρομη συσκευή ραδιοεπικοινωνίας.  
Σύνδεση σε αμφίδρομη συσκευή ραδιοεπικοινωνίας και τηλέφωνο. \*\***

**Λειτουργία αμφίδρομης συσκευής ραδιοεπικοινωνίας.  
(βλ. εικ. 7).**

Κουμπί Bluetooth®	Κατάσταση	Ενέργεια
Πάτημα	Καμία δραστηριότητα / Streaming	Έναρξη εκπομπής στην αμφίδρομη συσκευή ραδιοεπικοινωνίας
Απελευθέρωση	Εκπομπή στην αμφίδρομη συσκευή ραδιοεπικοινωνίας	Διακοπή εκπομπής στην αμφίδρομη συσκευή ραδιοεπικοινωνίας

**Σύνδεση σε τηλέφωνο και αμφίδρομη συσκευή ραδιοεπικοινωνίας. \*\***

**Λειτουργία τηλεφώνου. \*\* (βλ. εικ. 7)**

Κουμπί Bluetooth®	Κατάσταση	Ενέργεια
Σύντομο πάτημα	Εισερχόμενη κλήση	Απάντηση
	Εξερχόμενη κλήση / Κλήση σε εξέλιξη	Τερματισμός κλήσης
	Λήψη σε εξέλιξη στην αμφίδρομη συσκευή ραδιοεπικοινωνίας και εισερχόμενη κλήση	Απάντηση
	Τηλεφωνική κλήση σε εξέλιξη και λήψη στην αμφίδρομη συσκευή ραδιοεπικοινωνίας	Τερματισμός κλήσης
Παρατεταμένο πάτημα	Εισερχόμενη κλήση	Απόρριψη
	Κλήση σε εξέλιξη	Εναλλαγή κλήσης μεταξύ τηλεφώνου/σεντ μικροφώνου-ακουστικών

**ΣΗΜΕΙΩΣΗ:** Όταν γίνει σύνδεση σε αμφίδρομη συσκευή ραδιοεπικοινωνίας, δεν μπορείτε να ελέγχετε τη μονάδα αναπαραγωγής ήχου από το σεντ μικροφώνου-ακουστικών. \*\*

**ΣΗΜΕΙΩΣΗ:** Αν είναι σε εξέλιξη μια τηλεφωνική κλήση, θα ακούσετε δύο ήχους μπιπ στην περίπτωση εισερχόμενης κλήσης στην αμφίδρομη συσκευή ραδιοεπικοινωνίας. Για να επιλέξετε την εισερχόμενη κλήση στην αμφίδρομη συσκευή ραδιοεπικοινωνίας, πατήστε σύντομα (1 s) το κουμπί Bluetooth® [ \* ] για να τερματίσετε την κλήση. Πατήστε σύντομα (1 s) το κουμπί Bluetooth® [ \* ] ακόμα μία φορά για να ακούσετε την αμφίδρομη συσκευή ραδιοεπικοινωνίας ή περιμένετε το επόμενο μήνυμα στην αμφίδρομη συσκευή ραδιοεπικοινωνίας. \*\*

**ΣΗΜΕΙΩΣΗ:**

Για διατήρηση της απόδοσης στην καταστολή θορύβου, το μικρόφωνο ομίλιας θα πρέπει να τοποθετείται πολύ κοντά στο στόμα σας (λιγότερο από 3 mm) **G:1**.

**ΤΟ ΓΝΩΡΙΖΑΤΕ ΑΥΤΟ;** Το σεντ μικροφώνου-ακουστικών υποστηρίζει το προφίλ Bluetooth® streaming A2DP 1.3 από διάφορες εφαρμογές ή από τη συσκευή αναπαραγωγής πολυμέσων του τηλεφώνου.

**ΤΟ ΓΝΩΡΙΖΑΤΕ ΑΥΤΟ;** Η αναπαραγωγή ήχου θα διακοπεί αυτόματα από τη μονάδα αναπαραγωγής ήχου στην περίπτωση κλήσης σε εξέλιξη ή μηνύματος στην αμφίδρομη συσκευή ραδιοεπικοινωνίας. \*\* Μετά τον τερματισμό της κλήσης / του μηνύματος, η αναπαραγωγή ήχου θα ξεκινήσει και πάλι αυτόματα.

**ΕΞΥΠΝΗ ΣΥΜΒΟΥΛΗ:** Αν γίνει επαναφορά των εργοστασιακών προεπιλογών στο σετ μικροφώνου-ακουστικών, το σετ μικροφώνου-ακουστικών μεταβαίνει αυτόματα στη λειτουργία ζευγοποίησης μόλις ενεργοποιηθεί ξανά.

#### **Bluetooth® 4.2**

Το Bluetooth® είναι ένα παγκόσμιο πρότυπο ασύρματης επικοινωνίας που συνδέει συσκευές που βρίσκονται σε συγκεκριμένη απόσταση μεταξύ τους. Συσκευές όπως σετ μικροφώνου-ακουστικών και τηλέφωνο, ηχείο και PC σε smartphone και πολλές άλλες. Διαβάστε περισσότερα στον ιστότοπο [www.bluetooth.com](http://www.bluetooth.com). Προφίλ Bluetooth® HSP 1.2, HFP 1.6, A2DP 1.3, AVRCP 1.6. Περισσότερες πληροφορίες στο <https://www.bluetooth.org/tsg/listings.cfm>.

#### **ΡΥΘΜΙΣΗ ΠΑΡΑΜΕΤΡΩΝ ΤΟΥ ΣΕΤ ΜΙΚΡΟΦΩΝΟΥ-ΑΚΟΥΣΤΙΚΩΝ** (εικ. 11)

Πατήστε παρατεταμένα (2 s) το κουμπί Μενού **[M]** για να αποκτήσετε πρόσβαση στο μενού ρύθμισης παραμέτρων. Ένα φωνητικό μήνυμα θα επιβεβαιώσει "Menu" (Μενού). Πατήστε σύντομα (1 s) το κουμπί Μενού **[M]** για να περιηγηθείτε στο μενού. Ένα φωνητικό μήνυμα επιβεβαιώνει κάθε βήμα του μενού. Πατήστε σύντομα (1 s) το κουμπί **[+]** ή το κουμπί **[-]** για να ενεργοποιήσετε/απενεργοποιήσετε/αλλάξετε διάφορες παραμέτρους.

Στο μενού ρύθμισης παραμέτρων υπάρχουν οι εξής επιλογές:

**1. Bluetooth pairing® (Ζευγοποίηση Bluetooth®)** (εικ. 6)  
Όταν ακουστεί το φωνητικό μήνυμα "Bluetooth® pairing" (Ζευγοποίηση Bluetooth®), πατήστε σύντομα (1 s) το κουμπί **[+]** για να ξεκινήσει η ζευγοποίηση. Πατήστε σύντομα (1 s) το κουμπί **[-]** για να σταματήσει η ζευγοποίηση. Το φωνητικό μήνυμα "Bluetooth® pairing on" επιβεβαιώνει ότι η ζευγοποίηση Bluetooth® είναι ενεργοποιημένη. Αναζητήστε και επιλέξτε "WS ALERT XP" ή "WS ALERT XPI" στη συσκευή σας Bluetooth®. Ένα φωνητικό μήνυμα θα επιβεβαιώσει την ολοκλήρωση της ζευγοποίησης "Pairing complete" (Η ζευγοποίηση ολοκληρώθηκε) και "Connected" (Έγινε σύνδεση). Πατήστε σύντομα (1 s) το κουμπί **[-]** για να σταματήσει η ζευγοποίηση. Το φωνητικό μήνυμα "Pairing off" επιβεβαιώνει ότι η ζευγοποίηση απενεργοποιήθηκε.

#### **2. Bass boost (Ενίσχυση μπάσων)**

Το Bass boost παρέχει πλουσιότερο ήχο μπάσων στη ροή στερεοφωνικής μουσικής. Πατήστε σύντομα (1 s) το κουμπί **[+]** ή το κουμπί **[-]** για να ενεργοποιήσετε/απενεργοποιήσετε το Bass boost.

#### **3. Surround balance (Ισορροπία surround)**

Πατήστε σύντομα (1 s) το κουμπί **[-]** για να αυξηθεί η αριστερή πλευρά και να μειωθεί η δεξιά πλευρά. Πατήστε σύντομα (1 s) το κουμπί **[+]** για να αυξηθεί η δεξιά πλευρά και να μειωθεί η αριστερή πλευρά. Ένα φωνητικό μήνυμα θα σας ενημερώσει όταν το Surround balance ρυθμιστεί στο κέντρο, "Center" (Κέντρο).

#### **4. Surround equalizer (Ισοσταθμιστής surround)**

Το Surround equalizer αλλάζει τη χαρακτηριστική καμπύλη συχνότητας του ήχου surround. Πατήστε σύντομα (1 s) το κουμπί **[-]** ή το κουμπί **[+]** για να αλλάξετε τα επίπεδα του Surround equalizer, "Low - Normal - High - Extra high" (Χαμηλή - Κανονική - Υψηλή - Πολύ υψηλή).

#### **5. Sidetone volume (Ένταση πλευρικών τόνων)**

Οι πλευρικοί τόνοι είναι ένα ηχητικό σήμα επιβεβαίωσης προς το χρήστη του σετ μικροφώνου-ακουστικών κατά τη διάρκεια μιας συζήτησης. Πατήστε σύντομα (1 s) το κουμπί **[-]** ή το κουμπί **[+]** για να αλλάξετε την ένταση πλευρικών τόνων, "Off - Low - Normal - High" (Απενεργοποιημένη - Χαμηλή - Κανονική - Υψηλή).

#### **6. Battery type (Τύπος μπαταριών)**

Πατήστε σύντομα (1 s) το κουμπί **[-]** ή το κουμπί **[+]** για να αλλάξετε τον τύπο μπαταριών σε επαναφορτιζόμενες ή αλκαλικές.

#### **7. Reset to factory defaults (Επαναφορά εργοστασιακών προεπιλογών)** (εικ. 12)

Πατήστε σύντομα (1 s) το κουμπί **[-]** ή το κουμπί **[+]**, και μετά πατήστε παρατεταμένα (2 s) το κουμπί Μενού **[M]**. Ένα φωνητικό μήνυμα θα σας καθοδηγήσει.

### **ΕΠΙΛΥΣΗ ΠΡΟΒΛΗΜΑΤΩΝ**

#### **Έχω πρόβλημα με τη ραδιοφωνική λήψη FM**

Βεβαιωθείτε ότι οι μπαταρίες είναι καινούργιες ή πλήρως φορτισμένες.

Η ραδιοφωνική λήψη εξαρτάται από την τοπογραφία και το περιβάλλον όπου βρίσκεστε. Αν η λήψη δεν είναι καλή, δοκιμάστε να αλλάξετε χώρο.

#### **Έχω πρόβλημα με τη σύνδεση Bluetooth®**

1. Βεβαιωθείτε ότι οι μπαταρίες είναι καινούργιες ή πλήρως φορτισμένες.

2. Καταργήστε όλες τις συσκευές Bluetooth® που είναι συγχρονισμένες με το τηλέφωνό σας.

3. Εκτελέστε επανεκκίνηση του τηλεφώνου (ενεργοποιήστε/απενεργοποιήστε το τηλέφωνό σας).

4. Εκτελέστε επαναφορά εργοστασιακών τιμών στο σετ μικροφώνου-ακουστικών.

5. Ζευγοποιήστε το σετ μικροφώνου-ακουστικών με το τηλέφωνό σας.

6. Αν το πρόβλημα παραμένει, δοκιμάστε να ζευγοποιήσετε άλλο τηλέφωνο για να δείτε αν αυτό βοηθάει.

#### **Ακούω κροταλίσματα κατά τη διάρκεια του streaming/ μιας τηλεφωνικής κλήσης.**

Το Bluetooth® είναι μια τεχνολογία ραδιοεπικοινωνίας, γεγονός που σημαίνει ότι είναι ευαίσθητο σε αντικείμενα που βρίσκονται ανάμεσα στο σετ μικροφώνου-ακουστικών και στη συσκευή με την οποία είναι συνδεδεμένη. Η απόσταση ανάμεσα στο σετ μικροφώνου-ακουστικών και τη συσκευή θα πρέπει να είναι 10 μέτρα με οπτική επαφή (δηλ. χωρίς τοίχους κτλ.). Ακόμα και η θέση του τηλεφώνου πάνω στο σώμα μπορεί να είναι σημαντική.



## ΚΑΘΑΡΙΣΜΟΣ ΚΑΙ ΣΥΝΤΗΡΗΣΗ

Χρησιμοποιήστε ένα πανί εμποτισμένο με σαπούνι και χλιαρό νερό για να καθαρίσετε τα εξωτερικά περιβλήματα, το τόξο στήριξης και τα μαξιλάρια.

**ΣΗΜΕΙΩΣΗ: ΜΗ βυθίζετε το προστατευτικό ακοής στο νερό.**

Αν το προστατευτικό ακοής βραχεί με νερό της βροχής ή ιδρώτα, γυρίστε τις υασιπίδες προς τα έξω, αφαιρέστε τα μαξιλάρια και τις επενδύσεις από αφρολέξ και αφήστε τα να στεγνώσουν για 24 ώρες πριν τα επανατοποθετήσετε. Τα μαξιλάρια και οι επενδύσεις από αφρολέξ ενδέχεται να φθαρούν με τη χρήση και θα πρέπει να εξετάζονται σε τακτά χρονικά διαστήματα για τυχόν ρωγμές ή άλλη ζημιά. Όταν χρησιμοποιούνται τακτικά, η 3M συνιστά να αντικαθιστάτε τις επενδύσεις από αφρολέξ και τα μαξιλάρια τουλάχιστον δύο φορές το χρόνο, έτσι ώστε να εξασφαλίζεται σταθερή εξασθένηση, υγιεινή και άνεση. Αν κάποιο μαξιλάρια υποστεί ζημιά, θα πρέπει να αντικατασταθεί. Ανατρέξτε στην ενότητα Ανταλλακτικά πιο κάτω.

### ΑΦΑΙΡΕΣΗ ΚΑΙ ΑΝΤΙΚΑΤΑΣΤΑΣΗ ΜΑΞΙΛΑΡΙΩΝ

**F:1** Για να αφαιρέσετε το μαξιλάρια, περάστε τα δάχτυλά σας κάτω από το εσωτερικό άκρο του μαξιλαριού και τραβήξτε ευθεία προς τα έξω.

**F:2** Αφαιρέστε την ή τις επενδύσεις από αφρολέξ που ήδη υπάρχουν και τοποθετήστε καινούργια(ες).

**F:3** Τοποθετήστε τη μία πλευρά του μαξιλαριού στην εγκοπή του ακουστικού και, στη συνέχεια, πιέστε την αντιστροφή πλευρά μέχρι να κουμπώσει το μαξιλάρια.

### ΣΥΝΘΗΚΕΣ ΧΡΗΣΗΣ ΚΑΙ ΑΠΟΘΗΚΕΥΣΗΣ

- Πριν αποθηκεύσετε το προϊόν, αφαιρέστε τις μπαταρίες.
- Μην αποθηκεύετε το προστατευτικό ακοής σε θερμοκρασία άνω των +55 °C (για παράδειγμα στο ταμπλό ή στην εταζέρα ενός αυτοκινήτου ή στην ποδιά ενός παραθύρου) ή κάτω των -20 °C.
- Μη χρησιμοποιείτε το προστατευτικό ακοής σε θερμοκρασία άνω των +55 °C ή κάτω των -20 °C.

### ΑΝΤΑΛΛΑΚΤΙΚΑ ΚΑΙ ΑΞΕΣΟΥΑΡ

#### 3M™ PELTOR™ HY82, Kit υγιεινής

Kit υγιεινής που αντικαθίσταται. Να αντικαθίσταται τουλάχιστον στον δύο φορές το χρόνο, για να εξασφαλίζεται σταθερή εξασθένηση, υγιεινή και άνεση.

**3M™ PELTOR™ HY100A, Προστατευτικά μίας χρήσης**  
Προστατευτικό μίας χρήσης που τοποθετείται εύκολα στα μαξιλάρια.

**3M™ PELTOR™ HYM1000, Προστατευτικό μικροφώνου**

**3M™ PELTOR™ M995/2, Προστατευτικό ανέμου για μικρόφωνο ομιλίας**

**3M™ PELTOR™ FR08, Τροφοδοτικό με βύσμα USB ΣΗΜΕΙΩΣΗ!** Χρησιμοποιείτε μόνο το φορτιστή μπαταριών FR09.

**3M™ PELTOR™ FR09 EU, Φορτιστής μπαταριών EU με βύσμα USB**

**3M™ PELTOR™ LR6NM, Επαναφορτιζόμενες μπαταρίες AA**

### ΕΓΓΥΗΣΗ ΚΑΙ ΠΕΡΙΟΡΙΣΜΟΣ ΕΥΘΥΝΗΣ

ΕΓΓΥΗΣΗ: Σε περίπτωση που οποιοδήποτε προϊόν του Τμήματος Προσωπικής Ασφάλειας 3M διαπιστωθεί ότι είναι ελαττωματικό ως προς το υλικό ή την εργασία ή ότι δεν συμμορφώνεται με οποιαδήποτε ρητή εγγύηση για συγκεκριμένο σκοπό, η μοναδική υποχρέωση της 3M και το μόνο ένδικο μέσο σας θα είναι, κατ' επιλογή της 3M, η επιδιόρθωση, η αντικατάσταση ή η επιστροφή της τιμής αγοράς τέτοιων εξαρτημάτων ή προϊόντων κατόπιν έγκαιρης κοινοποίησης του προβλήματος από εσάς και τεκμηρίωσης ότι το προϊόν αποθηκεύτηκε, συντηρήθηκε και χρησιμοποιήθηκε σύμφωνα με τις γραπτές οδηγίες της 3M. ΕΚΤΟΣ ΑΠΟ ΤΙΣ ΠΕΡΙΠΤΩΣΕΙΣ ΠΟΥ ΑΠΑΓΟΡΕΥΕΤΑΙ ΔΙΑ ΝΟΜΟΥ, Η ΠΑΡΟΥΣΑ ΕΓΓΥΗΣΗ ΕΙΝΑΙ ΑΠΟΚΛΕΙΣΤΙΚΗ ΚΑΙ ΑΝΤΙΚΑΘΙΣΤΑ ΟΠΟΙΔΗΠΟΤΕ ΡΗΤΗ Η ΣΙΩΠΗΡΗ ΕΓΓΥΗΣΗ ΕΜΠΟΡΕΥΣΙΜΟΤΗΤΑΣ, ΚΑΤΑΛΛΗΛΟΤΗΤΑΣ ΓΙΑ ΣΥΓΚΕΚΡΙΜΕΝΟ ΣΚΟΠΟ Ή ΑΛΛΗ ΕΓΓΥΗΣΗ ΠΟΙΟΤΗΤΑΣ Ή ΑΥΤΕΣ ΠΟΥ ΠΡΟΚΥΠΤΟΥΝ ΑΠΟ ΠΡΟΗΓΟΥΜΕΝΕΣ ΣΥΝΑΛΛΑΓΕΣ ΜΕΤΑΞΥ ΤΩΝ ΜΕΛΩΝ, Ή ΕΘΙΜΙΚΗ Ή ΕΜΠΟΡΙΚΗ ΠΡΑΚΤΙΚΗ, ΕΚΤΟΣ ΑΠΟ ΝΟΜΙΚΑ ΕΛΑΤΤΩΜΑΤΑ ΚΑΙ ΚΑΤΑ ΤΗΣ ΠΑΡΑΒΙΑΣΗΣ ΔΙΚΑΙΩΜΑΤΩΝ ΕΥΡΕΣΙΤΕΧΝΙΑΣ. Η 3M δεν έχει καμία υποχρέωση στο πλαίσιο της παρούσας εγγύησης αναφορικά με οποιοδήποτε προϊόν υποστεί βλάβη λόγω ανεπαρκούς ή ακατάλληλης αποθήκευσης, χειρισμού ή συντήρησης, αδυναμίας τήρησης των οδηγιών του προϊόντος, μετατροπής ή ζημιάς στο προϊόν λόγω ατυχήματος, αμέλειας ή εσφαλμένης χρήσης. ΠΕΡΙΟΡΙΣΜΟΣ ΕΥΘΥΝΗΣ: ΕΚΤΟΣ ΑΠΟ ΤΙΣ ΠΕΡΙΠΤΩΣΕΙΣ ΠΟΥ ΑΠΑΓΟΡΕΥΕΤΑΙ ΔΙΑ ΝΟΜΟΥ, Η 3M ΔΕΝ ΦΕΡΕΙ ΣΕ ΚΑΜΙΑ ΠΕΡΙΠΤΩΣΗ ΕΥΘΥΝΗ ΓΙΑ ΟΠΟΙΔΗΠΟΤΕ ΑΜΕΣΗ, ΕΜΜΕΣΗ, ΕΙΔΙΚΗ, ΘΕΤΙΚΗ Ή ΑΠΟΘΕΤΙΚΗ ΑΠΩΛΕΙΑ Ή ΖΗΜΙΑ (ΣΥΜΠΕΡΙΛΑΜΒΑΝΟΜΕΝΩΝ ΧΑΜΕΝΩΝ ΚΕΡΔΩΝ) ΠΡΟΚΛΗΘΕΙ ΑΠΟ ΑΥΤΟ ΤΟ ΠΡΟΪΟΝ, ΑΝΕΞΑΡΤΗΤΑ ΑΠΟ ΤΗΝ ΕΦΑΡΜΟΣΘΕΙΣΑ ΝΟΜΙΚΗ ΔΙΑΤΥΠΩΣΗ. ΤΑ ΕΝΔΙΚΑ ΜΕΣΑ ΠΟΥ ΠΡΟΑΝΑΦΕΡΘΗΚΑΝ ΣΤΟ ΠΑΡΟΝ ΕΙΝΑΙ ΑΠΟΚΛΕΙΣΤΙΚΑ.

ΚΑΜΙΑ ΤΡΟΠΟΠΟΙΗΣΗ: Δεν επιτρέπονται τροποποιήσεις σε αυτήν τη συσκευή χωρίς τη γραπτή συγκατάθεση της εταιρείας 3M. Μη εγκεκριμένες τροποποιήσεις ενδέχεται να ακυρώσουν την εγγύηση και την άδεια του χρήστη να χρησιμοποιεί τη συσκευή.

3M™ PELTOR™ WS™ ALERT™ XP Headset  
MRX21A2WS6, MRX21A2WS6-ACK  
MRX21P3E2WS6, MRX21P3E2WS6-ACK

3M™ PELTOR™ WS™ ALERT™ XPI Headset  
MRX21AWS6, MRX21AWS6-ACK  
MRX21P3EWS6, MRX21P3EWS6-ACK

## UVOD

Čestitamo i zahvaljujemo na odabiru komunikacijskih rješenja tvrtke 3M™ PELTOR™! Predstavljamo vam novu generaciju zaštitne komunikacije.

## NAMJENA

Slušalice 3M™ PELTOR™ namijenjene su zaštiti radnika od opasnih razina buke i glasnih zvukova uz istodobnu mogućnost komunikacije putem ugrađene tehnologije Bluetooth®. Svi korisnici moraju s razumijevanjem pročitati priložene korisničke upute i biti upoznati s upotrebom ove vrste uređaja.

## VAŽNO

Prije upotrebe s razumijevanjem pročitajte i slijedite sve sigurnosne informacije u ovim uputama. Sačuvajte ove upute za buduću upotrebu. Dodatne informacije o svim pitanjima zatražite od tehničke službe tvrtke 3M (podaci za kontakt navedeni su na zadnjoj stranici).

## UPOZORENJE

Ovaj štitnik za uši smanjuje izloženost opasnoj buci i drugim glasnim zvukovima. **Ako se zaštitna oprema za uši nepravilno upotrebljava ili ne nosi cijelo vrijeme dok ste izloženi opasnoj buci, može doći do ozljeda ili gubitka sluha.** Upute o pravilnoj upotrebi zatražite od poslovođe, pročitajte upute ili nazovite korisničku službu tvrtke 3M. Ako vam se tijekom ili nakon izloženosti buci (uključujući pučnje iz vatrenog oružja) čini da su zvukovi prigušeni ili pak čujete zvonjavu ili zujanje u ušima, ili ako iz bilo kojeg drugog razloga posumnjate u probleme sa sluhom, odmah napustite bučno okruženje i obratite se liječniku i/ili poslovođi.

Sigurnosne odredbe EN 352:

- Izlaz iz sklopa zaštitnih slušalica ovisnog o razini buke može premašivati vanjsku jačinu zvuka.
- Postavljanje higijenskih presvlaka na jastučićima može utjecati na akustičke značajke štitnika za uši.
- Kako se baterije troše, tako se kvaliteta rada može smanjivati.
- Određene kemikalije mogu imati štetan utjecaj na ovaj proizvod. Dodatne informacije trebate zatražiti od proizvođača.

- Štitnici za uši koji se postavljaju na kacigu spadaju u kategoriju velikih. Štitnici za uši sukladni sa standardima EN 352-1 i EN 352-3 „male“ su, „srednje“ ili „velike“ veličine. Štitnici srednje veličine odgovarati će većini korisnika. Štitnici male ili velike veličine dizajnirani su za korisnike kojima ne odgovaraju štitnici srednje veličine.

**Nepridržavanje ovih uputa može rezultirati teškim ozljedama ili smrću:**

a. Ako slušate glazbu ili drugu zvučnu komunikaciju, možda ćete biti manje svjesni događanja oko sebe i slabije čuti signalna upozorenja. Ostanite na oprezu i podesite glasnoću zvuka na najmanju prihvatljivu. Čujnost signala upozorenja na određenim radnim mjestima može biti smanjena tijekom korištenja značajki za zabavu.

b. Za smanjenje opasnosti od uzrokovanja eksplozije ovaj proizvod nemojte koristiti u potencijalno eksplozivnoj atmosferi.

**Nepridržavanje ovih uputa može umanjiti zaštitu štitnika za uši i dovesti do gubitka sluha:**

a. 3M preporučuje obavezno testiranje pristajanja zaštitnih slušalica za svakog radnika ponaosob. Ako se za pročitani tipične zaštite na radnom mjestu koristi SNR, tvrtka 3M preporučuje smanjenje vrijednosti prigušivanja buke za 50% ili u skladu s nadležnim propisima.

b. Pazite na pravilan odabir, pristajanje, prilagodbu i održavanje zaštitnih slušalica. Nepravilno odabrana veličina ovih slušalica smanjit će učinkovitost prigušivanja buke. Za odabir odgovarajuće veličine proučite priložene upute.

c. Zaštitne slušalice pažljivo pregledajte prije svake upotrebe. Ako su zaštitne slušalice oštećene, uzmite neoštećene slušalice ili izbjegavajte bučno okruženje.

d. Ako je potrebno nošenje dodatne zaštitne opreme (primjerice zaštitnih naočala, respiratora itd.), odaberite fleksibilne, niskoprofilne okvire ili trake koji će minimalno smetati jastučićima štitnika za uši. Skinite sve druge nepotrebne predmete (primjerice periku, kapu, nakit, slušalice, higijenske presvlake itd.) koji bi mogli ometati pristajanje jastučića štitnika za uši i umanjiti zaštitu koju oni pružaju.

e. Obruč za glavu nemojte savijati niti mu mijenjati oblik te provjerite je li dovoljno čvrst da štitnike za uši drži na mjestu.

f. Štitnici za uši, a naročito jastučići, upotrebom se habaju pa ih morate pregledavati u redovitim intervalima kako biste uočili npr. napukline i propuštanja. Ako ih redovito upotrebljavate, jastučiće za uši i pjenaste obrube mijenjajte najmanje dvaput godišnje kako biste zadržali predviđeno prigušivanje, higijenu i udobnost.

g. Ako ne slijedite prethodno navedene preporuke, razina zaštite koju pružaju štitnici značajno se smanjuje.

## OPREZ

**Za smanjenje opasnosti uzrokovane požarom, eksplozijom i opeklinama koje, ako se ne spriječe, mogu uzrokovati ozbiljne ozljede ili smrt:**



a. S punjivim baterijama LR6NM tvrtke 3M™ PELTOR™ upotrebljavajte isključivo USB punjače FR09 tvrtke 3M™ PELTOR™ i zidni USB adapter FR08 tvrtke 3M™ PELTOR™.

b. Bateriju nije dopušteno puniti kada temperatura okoline prekoračuje 45 °C.

## OPREZ:

Opasnost od eksplozije ako je baterija zamijenjena neispravnom vrstom baterije.

**NAPOMENA:**

- Ako se nosi prema smjernicama iz korisničkih uputa, ovaj štitnik za uši smanjuje izloženost neprekidnoj buci, kao što su industrijska buka ili buka vozila i zrakoplova, kao i vrlo glasnoj iznenadnoj buci. Teško je predvidjeti potrebnu i/ili stvarnu zaštitu od buke postignutu za vrijeme izloženosti iznenadnoj buci. Na učinkovitost zaštite za uši utječu pravilan odabir vrste, veličine, pravilno održavanje i drugi faktori. Dodatne informacije o zaštiti od iznenadne buke potražite na web-mjestu [www.3M.com/PELTOR](http://www.3M.com/PELTOR).
  - Štitnici za uši prigušuju ovisno o razini buke. Osoba koja ih nosi prije korištenja mora provjeriti rade li ispravno. U slučaju otkrivanja iskrivljenja ili neispravnosti osoba koja ih nosi treba pročitati savjete proizvođača o održavanju i zamjeni baterije.
  - Zaštitne slušalice ograničavaju efektivni audiosignal zabavnih sadržaja koji dolazi do ušiju na 82 dB(A).
  - Raspon radne temperature: -20 °C do 55 °C
  - Raspon temperature skladištenja: -20 °C do 55 °C
- 
-  Ovaj proizvod sadrži električne i elektroničke dijelove i ne smije se odlagati zajedno s ostalim kućanskim otpadom. Prilikom odlaganja električnog i elektroničkog otpada pridržavajte se lokalnih zakona.

**ODOBRENJA**

Ovime 3M Svenska AB izjavljuje da je vrsta radijske opreme prijemnika radijskih prijenosa u skladu s direktivom 2014/53/EU i drugim odgovarajućim direktivama za ispunjavanje zahtjeva za dobivanje oznake CE. Cjelokupni tekst europske izjave o sukladnosti dostupan je na sljedećoj internetskoj adresi: [www.3M.com/PELTOR/DOC](http://www.3M.com/PELTOR/DOC).

Na zahtjev upišite broj dijela. Broj dijela štitnika za uši možete pronaći na dnu jedne od čašica, kao što je prikazano na slici u nastavku.



Kopiju izjave o sukladnosti i dodatne potrebne informacije navedene u direktivama također možete dobiti kontaktiranjem tvrtke 3M u državi u kojoj ste kupili proizvod. Informacije za kontakt potražite na zadnjim stranicama ovih korisničkih uputa. Proizvod je ispitani i odobren u skladu s normama EN 352-1:2002 / EN 352-3:2002, EN 352-4:2001/A1:2005, EN 352-6:2002, EN 352-8:2008. Ovlašteno certifikacijsko tijelo koje je dalo izjavu o mišljenju: FIOH, Finnish Institute of Occupational Health, Topeliuksenkatu 41 b, FI-00250, Helsinki, Finska. Identifikacijski broj ovlaštenog certifikacijskog tijela 0403.

**PRIGUŠIVANJE U LABORATORIJU**

**UPOZORENJE!** 3M preporučuje obavezno testiranje pristajanja zaštitnih slušalica za svakog radnika ponoasob. Ako se za procjenu tipične zaštite na radnom mjestu koristi SNR, tvrtka 3M preporučuje smanjenje vrijednosti prigušivanja buke za 50% ili u skladu s nadležnim propisima.

**Objašnjenja tablica s vrijednostima prigušivanja**

**EN 352-1/EN 352-3/EN 352-4**

**A:1** Frekvencija (Hz)

**A:2** Srednje prigušivanje buke (dB)

**A:3** Standardno odstupanje (dB)

**A:4** Pretpostavljena vrijednost zaštite, APV (dB)

**A:5**

H = Procjena zaštite od buke za zvukove visoke frekvencije ( $f \geq 2000$  Hz).

M = Procjena zaštite od buke za zvukove srednje frekvencije ( $500 \text{ Hz} < f < 2000$  Hz).

L = Procjena zaštite od buke za zvukove niske frekvencije ( $f \leq 500$  Hz).

**A:6** Razina kriterija

H = Razina kriterija za zvukove visoke frekvencije

M = razina kriterija za zvukove srednje frekvencije

L = razina kriterija za zvukove niske frekvencije

**Kompatibilne industrijske zaštitne kacige EN 352-3**

Ovi štitnici za uši moraju se ugraditi na industrijske zaštitne kacige navedene u tablici B i upotrebljavati samo s njima. Štitnici za uši testirani su u kombinaciji sa sljedećim industrijskim zaštitnim kacigama, a mogu pružiti različite razine zaštite ako su ugrađeni na različite kacige.

Objašnjenje tablice dodataka za industrijsku zaštitnu kacigu:

**B:1** Proizvođač kacige

**B:2** Model kacige

**B:3** Dodatak

**B:4** Veličina glave: S = mala, M = srednja, L = velika

**Traka za glavu MRX21A2WS6\*, MRX21AWS6\***

**D:1** Obruč za glavu (PVC, PA)

**D:2** Žica obruča za glavu (nehrđajući čelik)

**D:3** Zatezač u dvije točke (POM)

**D:4** Jastučić za uho (PVC folija i poliuretanska pjena)

**D:5** Pjenasti obrub (poliuretanska pjena)

**D:6** Čašica (ABS)

**D:7** Mikrofon ovisan o odabranoj razini za zvuk ambijenta (poliuretanska pjena)

**D:8** Mikrofon (ABS, PA)

**D:9** Antena (PE, ABS, TPE)

**D:10** Zaštita od vjetra (pjena)

**D:11** Priključak punjača (nehrđajući čelik)

**Priključak za kacigu/kaciga**

**MRX21P3E2WS6\*, MRX21P3EWS6\***

**D:12** Nosač čašice (nehrđajući čelik)

**UPUTE ZA NAMJEŠTANJE****Obruč za glavu**

**E:1** Izvucite čašice i nagnite vrh školjke prema van jer kabel mora biti s vanjske strane obruča za glavu.

**E:2** Podesite visinu čašica pomicanjem prema gore ili dolje dok pridržavate obruč za glavu.

**E:3** Obruč za glavu treba biti položen poprečno po gornjem dijelu glave na prikazan način te treba nositi težinu slušalica.

## Dodaci za zaštitnu kacigu

**E:4** Dodatak za zaštitnu kacigu umetnite u utor na kacigu i pritisnite ga kako bi sjeo na svoje mjesto **E:5**.

**E:6** Način za ventilaciju: Kako biste jedinicu preklpili iz načina za rad u način za ventilaciju, povlačite čašice prema van dok ne čujete šklocaj **E:7**.

**E:8** Izbjegavajte postavljanje čašica uz zaštitnu kacigu jer tako onemogućujete ventilaciju.

## UPUTE ZA RAD

### PUNJENJE I ZAMJENA BATERIJA (SL. 1)

1. Prstima odvojite zasun lijeve čašice.
2. Otvorite čašicu.
3. Umetnite ili zamijenite baterije. Pazite da polaritet odgovara oznakama.

4. Zatvorite čašicu i zavravite zasun. Promijenite vrstu baterija ako punjive baterije zamjenjujete nepunjivim. Dugo pritisnite gumb izbornika **[M]** (2 s) kako biste pristupili izborniku za konfiguraciju, pogledajte „Konfiguracija slušalica“.

**⚠ OPREZ:** S punjivim baterijama (ili ekvivalentnim punjivim baterijama AA Ni-MH) **LR6NM** tvrtke 3M™ PELTOR™ upotrebljavajte isključivo USB punjače **FR09 EU** tvrtke 3M™ PELTOR™ i zidni USB adapter **FR08** tvrtke 3M™ PELTOR™.

**⚠ OPREZ:** Bateriju nije dopušteno puniti kada temperatura okoline prekoračuje 45 °C.

### NAPOMENA:

- Nemojte puniti alkalne baterije jer to može oštetiti slušalice.
- Koristite isključivo nepunjive baterije AA ili punjive baterije Ni-MH.
- Nemojte kombinirati stare i nove baterije. Nemojte kombinirati alkalne, standardne i punjive baterije. Za pravilno odlaganje baterija pratite lokalne propise o odlaganju krutog otpada.

### TRAJANJE RADA

Približno vrijeme upotrebe s novim alkalnim baterijama AA i potpuno napunjenim punjivim baterijama LR6NM (2100 mAh):

- FM radiouređaj i ovisnost o razini zvuka: pribl. 58 h
- usmjeravanje tehnologijom Bluetooth® i ovisnost o razini zvuka: pribl. 78 h

### NAPOMENA:

Vrijeme korištenja razlikuje se ovisno o okolišu, temperaturi i bateriji.

### UKLJUČIVANJE NAPAJANJA/ISKLJUČIVANJE

#### NAPAJANJA (sl. 2)

Dugo (2 s) pritisnite gumb napajanja [  ] kako biste uključili ili isključili slušalice.

Oglasit će se glasovna poruka „Power on“ (Uključeno) ili „Power off“ (Isključeno).

Slušalice pri prvom uključivanju automatski ulaze u način rada za uparivanje.

**NAPOMENA:** Ako 4 sata niste pritisnuli niti jedan gumb, slušalice se automatski isključuju. Oglasit će se glasovna poruka „Automatic power off“ (Automatsko isključivanje).

### PRILAGODBA JAČINE ZVUKA IZVORA ZVUKA (sl. 3)

Za prilagodbu jačine zvuka kratko (1 s) pritisnite gumb **[+]** ili **[-]**. Aktivni izvor zvuka mijenjate kratkim (1 s) pritiskom gumba napajanja [  ].

Izvor zvuka može biti:

- FM radiouređaj
- Telefon
- Okolina
- Glazba
- Bluetooth®

**PAMETAN SAVJET:** Možete konfigurirati pojačanje basa, balans surround zvuka i ekvilajzer surround zvuka. Dugo (2 s) pritisnite gumb izbornika **[M]** kako biste pristupili izborniku za konfiguraciju.

Pogledajte **Konfiguracija slušalica**.

#### Zvuk iz okoline (mikrofon ovisan o odabranoj razini za zvuk ambijenta)

Zaštitite sluh od potencijalno štetnih razina buke. Neprekidna tutnjava ili druga potencijalno štetna buka smanjuje se na razinu ispod 82 dB, no i dalje možete normalno pričati i oglašavati se.

### KOMUNIKACIJA LICEM U LICE

#### (PRITISAK ZA SLUŠANJE) \*\* (sl. 4)

Značajka Push-To-Listen (Pritisak za slušanje) isključuje zvuk FM radiouređaja i glasnoću zvuka tehnologije Bluetooth® te uključuje mikrofone ovisne o odabranoj razini za zvuk.

Za uključivanje značajke Push-To-Listen (Pritisak za slušanje) dva puta kratko (1 s) pritisnite gumb napajanja [  ].

Za isključenje značajke Push-To-Listen (Pritisak za slušanje) kratko pritisnite bilo koji gumb.

### SLUŠANJE FM RADIOUREĐAJA

#### Pretraživanje stanica (sl. 8)

Za pristup načinu rada za pretraživanje stanica kratko (1 s) pritisnite gumb izbornika **[M]**. Za pokretanje pretraživanja kratko (1 s) pritisnite gumb **[+]** ili **[-]**. *Frekvencija radijske postaje potvrđuje se glasovnom porukom.\*\**

**PAMETAN SAVJET:** Ako kratko (1 s) pritisnete gumb izbornika **[M]**, uvijek ćete započinjati s FM radijom.

**NAPOMENA:** Radio prijem ovisi o topografiji okoliša. Ako je prijem loš, po mogućnosti promijenite lokaciju.

#### Spremanje postaje (sl. 9)

Tri puta kratko (1 s) pritisnite gumb izbornika **[M]** i oglašava se glasovna poruka „Store station“ (Spremanje postaje).

Za odabir položaja kratko (1 s) pritisnite gumb **[+]** ili **[-]**.

Dugo (2 s) pritisnite gumb izbornika **[M]** kako spremili postaju. Oglašava se glasovna poruka za potvrdu „Confirmed“ (Potvrđeno).

**Memorirana postaja** (sl. 10)

Kratko (1 s) pritisnite gumb izbornika [M] kako biste pristupili načinu rada za memorirane postaje. Oglašava se glasovna poruka za potvrdu „Preset Station“ (*Memorirana postaja*). Kratko (1 s) pritisnite gumb [+\*] ili [-] kako biste pretražili i odabrali memoriranu postaju. Frekvencija radijske postaje potvrđuje se glasovnom porukom.

**Tehnologija Bluetooth® Multipoint\*\***

Ove slušalice podržavaju tehnologiju Bluetooth® MultiPoint. Tehnologijom Bluetooth® Multipoint možete istovremeno povezati dva uređaja s tehnologijom Bluetooth®. Ovisno o vrsti uređaja s tehnologijom Bluetooth® i njihovim trenutnim aktivnostima, slušalice uređajima s tehnologijom Bluetooth® upravljaju na različite načine. Slušalice dodjeljuju prioritete i koordiniraju aktivnosti priključenih uređaja s tehnologijom Bluetooth®.

**Uparivanje uređaja s tehnologijom Bluetooth®** (sl. 2, sl. 5)

Slušalice pri prvom uključivanju automatski ulaze u način rada za uparivanje. Oglašava se potvrдна glasovna poruka „Bluetooth® pairing on“ (uparivanje tehnologijom Bluetooth je uključeno). Načinu rada za uparivanje također možete pristupiti putem izbornika. To je potrebno za uparivanje drugog uređaja (sl. 6).

**Pogledajte Konfiguracija slušalica.**

Provjerite je li na uređaju s tehnologijom Bluetooth® uključena komunikacija Bluetooth®. Pretražite i odaberite „**WS ALERT XP™**“ ili „**WS ALERT XPI™**“ na uređaju s tehnologijom Bluetooth®. Glasovna poruka potvrđuje dovršetak uparivanja: „*Pairing complete*“ (Uparivanje dovršeno) i „*Connected*“ (Povezano).

**NAPOMENA:** Postupak uparivanja možete prekinuti u bilo kojem trenutku dugim pritiskom (2 s) gumba Bluetooth® [✂] (sl. 7).

**NAPOMENA:** Samo jedan od uparenih uređaja može biti dvosmjerni komunikacijski radiouređaj. \*\* Slušalice podržavaju samo dvosmjerne komunikacijske radiouređaje s protokolom Push to talk 3M™ PELTOR™. Ako imate pitanja, obratite se lokalnom distributeru.

**NAPOMENA:** Kada uspješno uparite 3. uređaj s tehnologijom Bluetooth®, jedan od prethodno uparenih uređaja uklanja se iz slušalica. Ako je jedan od uređaja povezan, nepovezani uređaj se uklanja. U suprotnom se uklanja 1. upareni uređaj. \*\*

**PONOVNO POVEZIVANJE UREĐAJA S TEHNOLOGIJOM BLUETOOTH®**

Slušalice se po uključanju 5 min pokušavaju ponovno povezati sa svim uparenim uređajima. Glasovna poruka „*Connected*“ (Povezano) potvrđuje povezivanje.

**NAPOMENA:** Ako dođe do gubitka veze, slušalice se ponovno pokušavaju povezati tijekom 30 s. Glasovna poruka „*Disconnect*“ (Odspojeno) obavještava o gubitku veze.

**Povezivanje i rad s jednim telefonom.**

**Povezivanje i rad s dva telefona.** \*\* (pogledajte sl. 7)

Gumb Bluetooth®	Stanje	Radnja
Kratki pritisak	Nema aktivnosti	Glasovno upravljanje <i>reprodukcijom</i> **
	Usmjeravanje	Glasovno upravljanje <i>pauzom</i> **
	Dolazni poziv	Odgovaranje
	Izlazni poziv/Poziv u tijeku	Završetak poziva
	<i>Na prvom telefonu je poziv u tijeku, na drugom telefonu je dolazni poziv</i> **	<i>Završetak poziva u tijeku, odgovaranje na dolazni poziv</i> **
Dugi pritisak	Nema aktivnosti/ usmjeravanje	Pozivi posljednji birani broj <i>Glasovno upravljanje za posljednje upareni uređaj</i> **
	Dolazni poziv	Odbijanje
	Poziv u tijeku	Zamjena poziva između telefona/ slušalica
	<i>Na prvom telefonu je poziv u tijeku, na drugom telefonu je dolazni poziv</i> **	Odbij dolazni poziv

**Povezane dvosmjernim komunikacijskim radiouređajem.**

**Povezane s dvosmjernim komunikacijskim radiouređajem i telefonom.** \*\*

**Rukovanje dvosmjernim komunikacijskim radiouređajem** (Pogledajte sl. 7).

Gumb Bluetooth®	Stanje	Radnja
Pritisak	Nema aktivnosti/ usmjeravanje	Početak odašiljanja dvosmjernim komunikacijskim radiouređajem
Otpuštanje	Odašiljanje dvosmjernim komunikacijskim radiouređajem	Prekid odašiljanja dvosmjernim komunikacijskim radiouređajem

## Povezane telefonom i dvosmjernim komunikacijskim radiouređajem. \*\*

**Korištenje telefona. \*\*** (pogledajte sl. 7)

Gumb Bluetooth®	Stanje	Radnja
Kratki pritisak	Dolazni poziv	Odgovaranje
	Izlazni poziv/Poziv u tijeku	Završetak poziva
	Prijem putem dvosmjernog komunikacijskog radiouređaja i dolazni poziv	Odgovaranje
	Dolazni poziv u tijeku o prijem putem dvosmjernog komunikacijskog radiouređaja	Završetak poziva
Dugi pritisak	Dolazni poziv	Odbijanje
	Poziv u tijeku	Zamjena poziva između telefona/ slušalica

**NAPOMENA:** Kada ste povezani s dvosmjernim komunikacijskim radiouređajem, jedinicom za reprodukciju zvuka ne možete upravljati putem slušalica. \*\*

**NAPOMENA:** Ako je razgovor u tijeku, o dolaznom pozivu putem dvosmjernog komunikacijskog radiouređaja obavještavaju vas dva zvučna signala. Za završetak poziva i prijelaz na dolazni poziv putem dvosmjernog komunikacijskog radiouređaja kratko (1 s) pritisnite gumb Bluetooth® [ \* ]. Još jednom kratko (1 s) pritisnite gumb Bluetooth® [ \* ] kako biste slušali dvosmjerni komunikacijski radiouređaj ili prečekajte na sljedeću dolaznu poruku putem dvosmjernog komunikacijskog radiouređaja. \*\*

### NAPOMENA:

Za održavanje uklanjanja buke mikروفon mora biti postavljen vrlo blizu ustima (manje od 3 mm) **G:1**.

**JESTE LI ZNALI:** Slušalice podržavaju usmjeravanje tehnologijom Bluetooth® A2DP 1.3 putem različitih aplikacija ili putem reproduktora medijskog sadržaja na telefonu.

**JESTE LI ZNALI:** Reprodukcija zvuka automatski se pauzira na jedinici za reprodukciju zvuka kada imate poziv u tijeku ili primete poruku dvosmjernog komunikacijskog radiouređaja.

\*\* Nakon završetka poziva/poruke reprodukcija zvuka automatski se ponovno pokreće.

**PAMETAN SAVJET:** Ako slušalice vratite na tvorničke postavke, prilikom prvog ponovnog uključivanja automatski pokreću način rada za uparivanje.

### Bluetooth® 4.2

Bluetooth® je globalni bežični komunikacijski standard koji na određenoj udaljenosti međusobno povezuje uređaje. Na primjer: slušalice i telefon, zvučnike i računalo s pametnim telefonom i sl. Pročitajte više na [www.bluetooth.com](http://www.bluetooth.com).

Bluetooth® profili HSP 1.2, HFP 1.6, A2DP 1.3, AVRCP 1.6.

Više informacija potražite na

<https://www.bluetooth.org/tgpl/listings.cfm>.

### KONFIGURACIJA SLUŠALICA (sl. 11)

Dugo (2 s) pritisnite gumb izbornika **[M]** kako biste pristupili izborniku za konfiguraciju. Oglašava se potvrđna glasovna poruka za potvrdu „Menu“ (Izbornik). Za kretanje kroz izbornik kratko (1 s) pritisnite gumb izbornika **[M]**. Svaki korak potvrđuje se glasovnom porukom. Kratko (1 s) pritisnite gumb **[+]** ili **[-]** kako biste uključili/isključili/promijenili različite konfiguracije.

Izbornik za konfiguraciju sadrži sljedeće opcije:

#### 1. Bluetooth® pairing (uparivanje tehnologijom Bluetooth®) (sl. 6)

Po oglašavanju poruke „Bluetooth® pairing“ (uparivanje tehnologijom Bluetooth) kratko (1 s) pritisnite gumb **[+]** kako biste započeli uparivanje. Kratko (1 s) pritisnite gumb **[-]** ako biste prekinuli uparivanje. Glasovna poruka „Bluetooth® pairing on“ potvrđuje uključivanje uparivanja tehnologijom Bluetooth. Pretražite i odaberite „WS ALERT XP“ ili „WS ALERT XPI“ na uređaju s tehnologijom Bluetooth®.

Dovršetak uparivanja potvrđuju glasovne poruke: „Pairing complete“ (Uparivanje dovršeno) i „Connected“ (Povezano). Kratko (1 s) pritisnite gumb **[-]** kako biste prekinuli uparivanje. Oglašit će se glasovna poruka „Pairing off“ (uparivanje je isključeno).

#### 2. Bass boost (pojačanje basova)

Pojačavanje basova daje puniji zvuk preusmjerenoj stereo glazbi. Za omogućavanje/onemogućavanje pojačanja basova kratko (1 s) pritisnite gumb **[+]** ili **[-]**.

#### 3. Surround balance (balans surround zvuka)

Kratkim pritiskom gumba (1 s) **[-]** pojačavate lijevu stranu i utišavate desnu stranu. Kratkim (1 s) pritiskom gumba **[+]** pojačavate desnu stranu i utišavate lijevu stranu. Ako je surround zvuk postavljen na sredinu, oglašava se glasovna poruka „Center“ (Sredina).

#### 4. Surround equalizer (ekvilizator surround zvuka)

Ekvilizator surround zvuka mijenja frekvencijski spektar surround zvuka. Kratko (1 s) pritisnite gumb **[-]** ili **[+]** kako biste promijenili razine ekvilizatora surround zvuka, „Low – Normal – High – Extra high“ (Niska – Normalna – Visoka – Vrlo visoka).

#### 5. Sidetone volume (glasnoća sporednog zvuka)

Glasnoća sporednog zvuka je zvučna povratna veza korisnika u slušalice tijekom razgovora. Kratko (1 s) pritisnite gumb **[-]** ili **[+]** kako biste promijenili glasnoću sporednog zvuka, „Off – Low – Normal – High“ (Isključena – Niska – Normalna – Visoka).

#### 6. Battery type (vrsta baterije)

Kratko (1 s) pritisnite gumb **[-]** ili **[+]** kako biste vrstu baterije promijenili u punjivu ili alkalnu.

#### 7. Reset to factory default (vraćanje na tvorničke postavke) (sl. 12)

Kratko (1 s) pritisnite gumb **[-]** ili **[+]**, a potom dugo (2 s) pritisnite gumb izbornika **[M]**. Potom vas navodi glasovna poruka.

## REŠAVANJE PROBLEMA

### Imam problem s prijemom putem FM radiouređaja.

Provjerite jesu li baterije nove ili potpuno napunjene. Radio prijem ovisi o topografiji i okolišu. Ako je prijem loš, po mogućnosti promijenite lokaciju.

### Imam problem s Bluetooth® vezom.

1. Provjerite jesu li baterije nove ili potpuno napunjene.
2. Uklonite sve uređaje s tehnologijom Bluetooth® sinkronizirane s telefonom.
3. Ponovno pokrenite telefon (uključite/isključite telefon).
4. Vratite slušalice na tvorničke postavke.
5. Uparite slušalice i telefon.
6. Ako se problem i dalje pojavljuje, pokušajte upariti drugi telefon.

### Čujem pucketanje tijekom usmjeravanja/telefonskog poziva.

Bluetooth® je radio tehnologija, što znači da je osjetljiva na predmete između slušalica i povezanog uređaja. Udaljenost slušalica i povezanog uređaja, uz izravnu vidljivost (npr. bez zidova i sl.) može biti do 10 m. Važna može biti čak i lokacija telefona na tijelu.

## ČIŠĆENJE I ODRŽAVANJE

Upotrebljavajte krpu, sapun i toplu vodu za čišćenje vanjskih školjki, obruča za glavu i jastučića za uši.

### NAPOMENA: NEMOJTE uranjati štitnik za uši u vodu.

Ako se štitnik za uši smooči od kiše ili znoja, okrenite štitnike za uši prema van, uklonite jastučice za uši i pjenaste obrube i prije ponovnog sastavljanja pričekaite 24 h kako bi se sve osušilo. Jastučići za uši i pjenasti obrubi kvare se upotrebom i trebate ih redovito pregledavati kako biste uočili moguće napukline ili druga oštećenja. Ako se redovito upotrebljavaju, tvrtka 3M preporučuje zamjenu pjenastih obruba i jastučića za uši najmanje dva puta godišnje kako bi se održalo dosljedno prigušivanje, higijena i udobnost. Ako je jastučić za uši oštećen, treba ga se zamijeniti. Pogledajte odjeljak Rezervni dijelovi u nastavku.

## UKLANJANJE I ZAMJENA JASTUČIĆA ZA UŠI

- F:1** Za uklanjanje jastučića za uši postavite prste ispod unutarnjeg ruba jastučića za uši i povucite ravno prema van.
- F:2** Izvadite postojeće i umetnite nove pjenaste obrube.
- F:3** Zatim postavite jednu stranu jastučića u utor čašice i pritisnite suprotnu stranu dok jastučić ne sjedne na svoje mjesto.

## UVJETI ZA KORIŠTENJE I POHRANU

- Prije skladištenja proizvoda izvadite baterije.
- Zaštitne slušalice nemojte pohranjivati na temperaturama višim od 55 °C (primjerice na upravljačkoj ploči, na klupici iznad prtljažnika ili prozorskoj dasci) ili na temperaturama nižim od -20 °C.
- Zaštitne slušalice nemojte upotrebljavati na temperaturama višim od 55 °C ili nižim od -20 °C.

## REZERVNI DIJELOVI I DODATNA OPREMA

### 3M™ PELTOR™ HY82, higijenski komplet

Zamijenivi higijenski komplet. Kako bi se osiguralo neprekidno prigušivanje, higijena i udobnost, mijenjajte ga najmanje dva puta godišnje.

### 3M™ PELTOR™ HY100A, štitnici za jednokratnu upotrebu

Štitnici za jednokratnu upotrebu koji se lako postavljaju na jastučice za uši.

### 3M™ PELTOR™ HYM1000, štitnik mikrofona

### 3M™ PELTOR™ M995/2, zaštita mikrofona od vjetra

### 3M™ PELTOR™ FR08, napajanje s USB priključkom NAPOMENA! Upotrebljavajte isključivo punjač baterija FR09

### 3M™ PELTOR™ FR09 EU, punjač baterija s USB priključkom

### 3M™ PELTOR™ LR6NM, punjive AA baterije

## JAMSTVO I ODRICANJE OD ODGOVORNOSTI

**JAMSTVO:** U slučaju da se na bilo kojem proizvodu za osobnu zaštitu tvrtke 3M utvrdi manjkavost materijala ili izrade ili se utvrdi da proizvod nije u skladu s bilo kojim izričitim jamstvom za određenu upotrebu, vaš jedini pravni lijek i jedina obveza tvrtke 3M je da, prema vlastitom odabiru, popravi ili zamijeni proizvod ili da vam vrati iznos u visini kupovne cijene takvih dijelova ili proizvoda, pod uvjetom da ste tvrtku o tome na vrijeme obavijestili te da se može dokazati da je proizvod skladišten, održavan i korišten u skladu s pisanim uputama tvrtke 3M. OSIM AKO TO NIJE ZABRANJENO ZAKONOM, OVO JE JAMSTVO ISKLJUČIVO I MIJENJA BILO KOJE IZRIČITO ILI IMPLICIRANO JAMSTVO PRIKLADNOSTI ZA PRODAJU, PRIKLADNOSTI ZA ODREĐENU SVRHU ILI DRUGO JAMSTVO KVALITETE ILI ONO KOJE PROISTJEČE IZ NAČINA POSLOVANJA, CARINSKIH PROPISA ILI OBIČAJA POSLOVANJA, OSIM ONIH VEZANIH UZ PRAVA VLASNIŠTVA ILI KRŠENJE PRAVA NA PATENTE. Tvrtka 3M nema jamstvenih obveza za bilo koji proizvod koji je neispravan zbog nepravilnog skladištenja, rukovanja ili održavanja; nepridržavanja upute za korištenje proizvoda ili promjene ili oštećenja proizvoda zbog nezgode, nemara ili nepropisnog korištenja.

**ODRICANJE OD ODGOVORNOSTI:** OSIM AKO TO NIJE ZABRANJENO ZAKONOM, TVRTKA 3M NI U KOJEM SLUČAJU NEĆE BITI ODGOVORNA ZA BILO KAKVU IZRAVNU, NEIZRAVNU, POSEBNU, SLUČAJNU ILI POSLJEDIČNU ŠTETU ILI GUBITAK (UKLJUČUJUĆI GUBITAK ZARADE) KOJI SU POVEZANI S OVIM PROIZVODOM, NEOVISNO O KOJOU JE PRAVNOJ TEORIJI RIJEČ. OVDJE NAVEDENI PRAVNI LIJEKOVI ISKLJUČIVI SU. ZABRANJENE SU IZMJENE: Izmjene ovog uređaja ne smiju se provoditi bez pisane suglasnosti tvrtke 3M. Neovlaštene izmjene mogu poništiti jamstvo i korisnikovo ovlaštenje za rukovanje uređajem.

3M™ PELTOR™ WS™ ALERT™ XP Headset  
MRX21A2WS6, MRX21A2WS6-ACK  
MRX21P3E2WS6, MRX21P3E2WS6-ACK

3M™ PELTOR™ WS™ ALERT™ XPI Headset  
MRX21AWS6, MRX21AWS6-ACK  
MRX21P3EWS6, MRX21P3EWS6-ACK

## BEVEZETÉS

Gratulálunk termékéhez, és köszönjük, hogy 3M™ PELTOR™ kommunikációs megoldást választott! A védelmi kommunikáciotechnika új szintjére érkezett.

## RENDELTETÉS

A 3M™ PELTOR™ fejhallgatók a dolgozók veszélyes zajszint és erős hangok elleni védelmét szolgálják úgy, hogy eközben a felhasználó beépített Bluetooth® kapcsolaton keresztül kommunikálhasson. A használat feltétele, hogy minden felhasználó olvassa el és értsen meg a mellékelt felhasználói útmutatót, valamint ismerje az eszköz használatát.

## FONTOS!

Használatba vétel előtt a jelen útmutató összes biztonsági tudnivalóját el kell olvasni és meg kell érteni, majd azokat be kell tartani. Az útmutatót meg kell őrizni későbbi tanulmányozás céljából. További tájékoztatásért és esetleges kérdéseivel forduljon a 3M műszaki ügyfélszolgálatához (elérhetőségek az utolsó oldalon).

## VIGYÁZAT

Ez a hallásvédő eszköz segít csökkenteni a fület érő veszélyes zajt és más erős hangokat. **Ha a hallásvédő eszközt rosszul vagy nem megszokásmentesen használja, azzal veszélyes zajszintnek teszi ki magát, amely halláskárosodáshoz vagy sérüléshez vezethet.** A helyes használatról kérdezze meg felettesét, olvassa el a felhasználói útmutatót, vagy hívja fel a 3M ügyfélszolgálatát. Ha hallása eltompul, illetve cseng vagy zúg a füle a zajterhelés (például puskalövés) közben vagy után, vagy bármely más okból úgy érzi, rosszabbul hall, akkor azonnal hagyja el a zajos környezetet, és forduljon szakorvoshoz, illetőleg feletteséhez.

EN 352 munkavédelmi figyelmeztetések:

- A hangszintérzékeny áramkör kimeneti teljesítménye ebben a hallásvédő készülékben meghaladhatja a külső hangszintet.
- A higiéniai fülpárnaborítás alkalmazása befolyásolhatja a fülvédők akusztikai teljesítményét.
- A működés minősége a telepek töltöttségi szintjének csökkenésével romolhat.
- Az eszközt egyes vegyi anyagok károsíthatják. További adatok a gyártótól szerezhetők be.
- A sisakra szerelhető fülvédők nagy méretben kaphatók. Az

EN 352-1 és EN 352-3 szabvány szerinti fülvédők közepes, kis, illetve nagy méretűek lehetnek. A legtöbb viselőre a közepes méretű fülvédő illeszkedik a legjobban. A kis és közepes méretű fülvédők azok számára készültek, akikre a közepes méretű fülvédő nem illik.

**Az itt leírtak be nem tartása súlyos vagy halálos balesetet idézhet elő:**

a) Zenehallgatás vagy hangkommunikáció alatt csökkenthet a helyzetérzékelő képesség, és rosszabbul hallható a figyelmeztető hangriasztások. Mindennek legyen tudatában, és állítsa a hangerőt a még jól hallható legalacsonyabb szintre. A szórakoztató funkció bizonyos munkakörnyezetek esetén leronthatja a figyelmeztető hangjelzések hallhatóságát.

b) A robbanásveszély miatt tilos a termék potenciálisan robbanásveszélyes környezetben üzemeltetni.

**Az utasítások be nem tartása csökkentheti a fülvédő védelmi hatását, és halláskárosodás következhet be:**

a) A 3M nyomtatékosan javasolja a hallásvédő egyéni illeszkedési tesztjének elvégzését. Ha a tipikus munkahelyi védelmi szint becslését SNR segítségével végzik, akkor a 3M azt javasolja, hogy a zajcsillapítási értékét csökkentésük 50%-kal, illetve a hatályos előírások szerint.

b) Gondoskodni kell a hallásvédő helyes megválasztásáról, illeszkedéséről, beállításáról és karbantartásáról. A tökéletlen illeszkedés csökkenti a készülék hangerő-csillapítási hatékonyságát. A tökéletes illeszkedés érdekében olvassa el a mellékelt útmutatót.

c) Minden használat előtt gondosan vizsgálja meg a hallásvédőt. Ha sérülést talál, válasszon helyette egy sérülésmentes hallásvédőt, vagy kerülje el a zajos környezetet.

d) Ha egyéb személyi védőfelszerelések használata is szükséges (például védőszemüveg vagy légzőmaszk), használjon azokhoz rugalmas és lapos pántokat, hogy a legkevésbé zavarják a fülvédő párnáinak felfekvését. Távolítsa el az összes zavaró tárgyat (például a haját, sapkáját, ékszerét, fülhallgatóját vagy a higiéniai fülpárnaborítást), amelyek zavarhatják a fülvédő párnáinak felfekvését, és ezzel ronthatják a fülvédő biztosított védelmet.

e) Tilos a fejpántot meghajlítani vagy az alakját megváltoztatni, és mindig gondoskodni kell arról, hogy a fejpánt a megfelelő erővel, stabilan a helyén tartsa a fültokokat.

f) A fülvédő és különösen annak párnái idővel elhasználódnak, ezért azokat gyakran át kell vizsgálni repedések és hangszivárgási helyeket keresve. A rendszeresen használt eszköz fülpárnáit és szivacsbetéiteit a védelmi, higiéniai és kényelmi szint fenntartása érdekében évente legalább kétszer cserélni kell.

g) A fenti ajánlások be nem tartása esetén a fülvédő hallásvédelmi hatása súlyosan romolhat.

## FIGYELEM

**A kevésbé vagy közepesen súlyos sérüléssel és anyagi kárral fenyegető gyulladás és robbanás veszélyének csökkentése érdekében:**

- a) A 3M™ PELTOR™ LR6NM akkumulátorokhoz csak 3M™ PELTOR™ FR09 USB-töltő és 3M™ PELTOR™ FR08 USB fali adapter használható.
- b) Tilos az akkumulátorokat +45 °C feletti környezeti hőmérsékleten tölteni.



**▲ FIGYELEM:**

Ha nem megfelelő típusú telepekre cseréli a meglévőket, robbanásveszély lép fel.

**MEGJEGYZÉS:**

- A felhasználói útmutató betartásával viselve ezzel a hallásvédő eszközzel csökkenthető mind a folyamatos zajterhelés (pl. ipari zaj, gépjármű, repülőgép), mind a nagyon hangos zajimpulzusok okozta terhelés. Impulzuszerű zajterheléskor a hallásvédelem szükséges és tényleges szintjét nehéz előre megállapítani. A hatékonyságot egyéb mellett a hallásvédő eszköz helyes megválasztása, illeszkedése, viselése és karbantartása befolyásolja. Az impulzuszerű zajok elleni védekezést a [www.3M.com/PELTOR](http://www.3M.com/PELTOR) webhely ismerteti részletesebben.
- A fülvédő hangszintérzékeny hangerő-csillapítást biztosít. Viselőjének használat előtt ellenőriznie kell ennek helyes működését. Rendellenesség vagy hiba észlelésekor a felhasználónak a gyártó által javasolt karbantartást, illetve telepcserét el kell végeznie.
- A hallásvédővédő 82 dB(A) értékre korlátozza a fület érő szórakoztató hangjelet.
- Üzemi hőmérséklet-tartomány: -20 és +55 °C között
- Tárolási hőmérséklet-tartomány: -20 és +55 °C között



- ■■■ A terméket a benne található elektromos és elektronikus alkatrészek miatt tilos a háztartási hulladékba helyezni. Az elektromos és elektronikus berendezések hulladékba helyezését a helyi jogszabályok ismertetik.

**TANÚSÍTVÁNYOK**

Ezennel a 3M Svenska AB kijelenti, hogy a rádióberendezés jellegű adó-vevő megfelel a 2014/53/EU számú és a CE jelöléshez szükséges egyéb vonatkozó irányelvek előírásainak. Az EU megfelelőségi nyilatkozatának teljes szövege az alábbi internetcímen található: [www.3M.com/PELTOR/DOC](http://www.3M.com/PELTOR/DOC).

Érdeklődéskor szíveskedjék megadni készüléke cikkszámát. A fülvédő cikkszama az egyik fültok alján található meg, amint az alábbi ábra mutatja.



A szabályszerűségi nyilatkozat nyomtatott példánya, valamint az irányelvek által előírt további tájékoztatás a vásárlás szerinti ország 3M-képviselőinél is igényelhető. Az elérhetőségek a jelen használati útmutató végén találhatóak. A terméket az alábbi szabványok szerint vizsgálták, és megfelelőknek találták: EN 352-1:2002/EN 352-3:2002, EN 352-4:2001/A1:2005, EN 352-6:2002 és EN 352-8:2008. A bejelentett szervezeti szakvéleményt kibocsátotta: FIOH, Finnish Institute of Occupational Health (Finn Munkaegészségügyi Intézet), Topeliuksenkatu 41 b, FI-00250, Helsinki, Finnország, 0403 számú testület.

**LABORATORIUMI ZAJCSILLAPÍTÁS**

**VIGYÁZAT!** A 3M nyomtatékosan javasolja a hallásvédő egyéni illeszkedési tesztjének elvégzését. Ha a tipikus munkahelyi védelmi szint becsülését SNR segítségével végzik, akkor a 3M azt javasolja, hogy a zajcsillapítási értéket csökkentésként 50%-kal, illetve a hatályos előírások szerint.

A csillapítási táblázat jelmagyarázata:

EN 352-1/EN 352-3/EN 352-4

**A:1** Frekvencia (Hz)

**A:2** Átlagos zajcsillapítás (dB)

**A:3** Szórás (dB)

**A:4** Feltételezett zajvédelmi érték, APV (dB)

**A:5**

H = becsült hallásvédelmi érték magas frekvenciájú hangoknál ( $f \geq 2000$  Hz)

M = becsült hallásvédelmi érték közepes frekvenciájú hangoknál ( $500 \text{ Hz} < f < 2000$  Hz)

L = becsült hallásvédelmi érték alacsony frekvenciájú hangoknál ( $f \leq 500$  Hz)

**A:6** Kritériumszintek

H = nagy frekvenciájú zaj kritériumszintje

M = közepes frekvenciájú zaj kritériumszintje

L = alacsony frekvenciájú zaj kritériumszintje

**Kompatibilis munkavédelmi sisakok EN 352-3**

Ezek a fülvédők kizárólag a B táblázatban felsorolt munkavédelmi sisakokra szerelhetők fel, és csak azokkal használhatók. Ezeket a fülvédőket az alábbi munkavédelmi sisakokkal együtt tesztelték, ezért eltérő sisakra szerelve azok eltérő védelmi szintet eredményezhetnek.

A munkavédelmiszak-szerelvények táblázatának magyarázata:

**B:1** Sisak gyártója

**B:2** Sisak típusa

**B:3** Szerelvény

**B:4** Fejméret: S = kicsi, M = közepes, L = nagy

**MRX21A2WS6\*, MRX21AWS6\* fejpánt**

**D:1** Fejpánt (PVC, PA)

**D:2** Fejpántkeret (rozsdamentes acél)

**D:3** Kétpontos rögzítő (POM)

**D:4** Fülpárnák (PVC fólia és PUR hab)

**D:5** Szivacsbetét (PUR hab)

**D:6** Fültok (ABS)

**D:7** Hangszintérzékeny környezetihang-mikrofon (PUR hab)

**D:8** Beszédmikrofon (ABS, PA)

**D:9** Antenna (PE, ABS, TPE)

**D:10** Szélárnyékoló (hab)

**D:11** Töltő jackaljzata (rozsdamentes acél)

**Sisakszerelvény**

**MRX21P3E2WS6\*, MRX21P3EWS6\***

**D:12** Fültoktámasztó kar (rozsdamentes acél)

## BEILLESZTÉSI ÚTMUTATÓ

### Fejpánt

**E:1** Húzza kijebb a fültokokat, majd billentse a kagylók tetejét kifelé, mivel a kábelnek a fejpánton kívülre kell kerülnie.

**E:2** A fültokok magassága úgy állítható be, hogy a fejpántot a helyén tartva a fültokokat felfelé vagy lefelé elcsúsztatjuk.

**E:3** A fejpántnak az ábrázolt módon a fejtető közepére kell kerülnie, és a fejhallgató súlyának azon kell nyugodnia.

### Munkavédelmiszak-szerelvények

**E:4** Illessze a sisakszerelvényt a sisak nyílásaihoz, majd pattintsa be a helyére **E:5**.

**E:6** Szellőztető helyzet: A készülék üzemi helyzetből szellőztető helyzetbe váltáshoz húzza kifelé a fültokokat kattanásig **E:7**.

**E:8** A fültokokat ne fektesse fel a sisakjára, mert ilyen helyzetben nem képesek szellőzni.

## ÜZEMELTETÉSI ÚTMUTATÓ

### AKKUMULÁTORTÖLTÉS ÉS ELEMCSERE (1. ÁBRA)

1. Ujjal oldja ki a bal fültok reteszt.

2. Nyissa fel a fültokot.

3. Helyezze be, illetve cserélje ki a telepeket. A polaritásnak mindenképpen meg kell egyeznie a feltüntetettel.

4. Zárj a fültokot, majd zárja a reteszt. Ha akkumulátort elemre cserél, akkor módosítsa a beállított teleptípust.

A menü **[M]** gomb hosszá, 2 másodperces nyomva tartása után elérhető a konfigurációs menü; lásd „A fejhallgató konfigurálása”.

**⚠ FIGYELEM:** A 3M™ PELTOR™ LR6NM akkumulátorokhoz csak 3M™ PELTOR™ FR09 EU USB-töltő és 3M™ PELTOR™ FR08 USB fali adapter használható (vagy azzal egyenértékű AA Ni-MH) akkumulátorokkal.

**⚠ FIGYELEM:** Tilos az akkumulátorokat +45 °C feletti környezeti hőmérsékleten tölteni.

### MEGJEGYZÉS:

– Tilos alkálielemek töltésével próbálkozni, mert az a fejhallgató károsodásához vezethet.

– Csak normál AA elemek vagy Ni-MH akkumulátorok használhatók.

– Tilos használt és új elemeket vegyesen a készülékbe helyezni. Tilos normál alkálielemeket és újratölthető elemeket vegyesen a készülékbe helyezni. A telepet a helyi szilárdhulladék-lerakási előírások betartásával kell szabályosan hulladékba helyezni.

### ÜZEMIDŐ

Közelftő használati idő új AA alkálielemekkel vagy teljesen feltöltött LR6NM (2100 mAh) akkumulátorokkal:

– FM rádió és hangszintérzékeny funkció: mintegy 58 óra

– Bluetooth®-adás és szintérzékeny: mintegy 78 óra

### MEGJEGYZÉS:

Az üzemidő a környezettől, a hőmérséklettől és a telep típusától függően változó lehet.

## BE- ÉS KIKAPCSOLÁS (2. ábra)

A fejhallgató be- és kikapcsolása a bekapcsoló (  ) hosszá (2 másodperces) nyomva tartásával történik.

Ezt a „power on” [bekapcsolás], illetve „power off” [kikapcsolás] beszédhangüzenet nyugtázza.

A fejhallgató első bekapcsoláskor automatikusan párosítási üzemmódra vált.

**MEGJEGYZÉS:** Gombnyomás hiányában a fejhallgató 4 óra után automatikusan kikapcsol. Ezt az „automatic power off” [automatikus kikapcsolás] beszédhangüzenet nyugtázza.

## A HANGFORRÁS HANGEREJÉNEK SZABÁLYOZÁSA

(3. ábra)

A hangerő a **[+]**, illetve a **[-]** gomb rövid (1 másodperces) nyomva tartásával szabályozható. Az aktív hangforrás a bekapcsológomb (  ) rövid (1 másodperces) nyomva tartásával módosítható.

**A hangforrások az alábbiak lehetnek:**

A hangforrások az alábbiak lehetnek:

- FM rádió
- Telefon
- Környezetihang
- Zene
- Bluetooth®

**HASZNOS ÖTLET:** Konfigurálható mélyhang-kiemelés, környezetihang-balansz és környezetihang-ekvalizer. A menü **[M]** gomb hosszá (2 másodperces) nyomva tartása után elérhető a konfigurációs menü.

lásd: **A fejhallgató konfigurálása.**

### Környezeti hang (hangszintérzékeny környezetihang-mikrofon)

A fül potenciálisan ártalmas zajszint elleni védelmére szolgál. A folyamatos morajt és egyéb potenciálisan ártalmas zajokat a készülék 82 dB alatti szintre csökkenti, miközben a felhasználó normál módon, mégis hallhatóan beszélhet.

## SZEMTŐL SZEMBENI KOMMUNIKÁCIÓ – PUSH-TO-LISTEN\*\* [GOMBNYOMÁSOS VÉTEL] (4. ábra)

A push-to-listen funkcióval – az FM rádiót és a Bluetooth®-jelet némitva, a hangszintérzékelő mikrofonokat aktiválva – azonnal hallgatható a környezeti hangja. A bekapcsológomb (  ) kétszeri rövid (1 másodperces) megnyomásával aktiválja a push-to-listen funkciót. A push-to-listen (PTL) funkció bármely gomb rövid megnyomásával deaktiválható.

## FM RÁDIÓ HALLGATÁSA

### Állomáskeresés (8. ábra)

A menü **[M]** gomb rövid (1 másodperces) megnyomásával lépjen állomáskeresés üzemmódba. A **[+]**, illetve a **[-]** gomb rövid (1 másodperces) megnyomásával kezdje meg az állomáskeresést. *A rádióállomás frekvenciáját beszédhang-üzenet erősíti meg.* \*\*

**HASZNOS ÖTLET:** A menü **[M]** gomb rövid (1 másodperces) megnyomásával bármikor bekapcsolható az FM rádió.

**MEGJEGYZÉS:** A rádiós vétel minősége az adott domborzattól és környezettől függ. Gyenge vétel esetén, valamint ha ezt megteheti, változtasson helyet.

**Az állomás tárolása (9. ábra)**

A menü [M] gomb háromszori rövid (1 másodperces) megnyomásakor megszólal a „store station” [állomás tárolása] beszédhangüzenet. A kívánt pozíció a [+], illetve a [-] gomb rövid (1 másodperces) megnyomásával választható ki. Az állomás a menü [M] gomb hosszú (2 másodperces) nyomva tartásával tárolható. Ekkor megszólal a „confirmed” [megerősítve] nyugtázó beszédhangüzenet.

**Előbeállított állomás (10. ábra)**

A menü [M] gomb kétszeri rövid (1 másodperces) megnyomásával lépjen állomás-előbeállítás módba. Ekkor megszólal a „preset station” [előbeállított állomás] nyugtázóbeszédhangüzenet. A kívánt előbeállított állomás a [+], illetve a [-] gomb rövid (1 másodperces) megnyomásával választható ki. A rádióállomás frekvenciáját beszédhangüzenet erősíti meg.

**Bluetooth® Multipoint technológia\*\***

A fejhallgató támogatja a Bluetooth® Multipoint technológiát. A Bluetooth® Multipoint technológiával egyszerre két Bluetooth®-eszköz is csatlakoztatható. A csatlakoztatott Bluetooth®-eszközök típusától és az általuk éppen végzett műveletektől függően a fejhallgató képes különféle módon szabályozni is a Bluetooth®-eszközöket. A fejhallgató fontossági sorrendbe állítja és koordinálja a csatlakoztatott Bluetooth®-eszközök tevékenységét.

**Bluetooth®-eszköz párosítása (2. és 5. ábra)**

A fejhallgató első bekapcsoláskor automatikusan párosítási üzemmódra vált. Egy beszédhangüzenet nyugtázza, hogy „Bluetooth® pairing on” [Bluetooth®-párosítás bekapcsolva]. A felhasználó a menüből is beléphet párosítási üzemmódba. Ez második eszköz párosításakor válik szükségessé (6. ábra).

**Lásd: A fejhallgató konfigurálása.**

Ügyeljen, hogy a Bluetooth®-kommunikáció az adott Bluetooth®-eszközön aktívvá legyen. Keresse meg és válassza ki a „WS ALERT XP” vagy „WS ALERT XPI” elemet a Bluetooth®-eszközön. A párosítás megtörténtét a „pairing complete” [párosítás befejeződött] és a „connected” [csatlakoztatva] beszédhangüzenet nyugtázza.

**MEGJEGYZÉS:** A Bluetooth® gomb (  ) hosszú (2 másodperces) nyomva tartásával a párosítás bármikor leállítható (7. ábra).

**MEGJEGYZÉS:** Két párosított eszköz közül csak az egyik lehet kétirányú rádió. \*\* A fejhallgató csak 3M™ PELTOR™ push-to-talk protokollal támogatja a kétirányú rádiókapcsolatot. Esetleges kérdésével szíveskedjék a helyi forgalmazóhoz fordulni.

**MEGJEGYZÉS:** Egy harmadik Bluetooth®-eszköz sikeres párosításakor az egyik korábban párosított eszköz fejhallgatóval való párosítása megszűnik. Ha a kettő közül az egyik eszköz nincs csatlakoztatva, akkor annak szűnik meg a párosítása. Ellenkező esetben az elsőként párosított eszköz párosítása szűnik meg. \*\*

**BLUETOOTH®-ESZKÖZÖK ISMÉTELT CSATLAKOZTATÁSA.**

A fejhallgató a bekapcsolást követő 5 percen keresztül próbálja az összes párosított eszközt ismét csatlakoztatni. A csatlakoztatást a „connected” [csatlakoztatva] beszédhangüzenet nyugtázza.

**MEGJEGYZÉS:** Az elveszett kapcsolatot helyreállítását a fejhallgató 30 másodpercenként ismét megkísérli. Egy kapcsolat elvesztéséről a „disconnect” [lebontva] beszédhangüzenet tájékoztat.

**Egy telefon csatlakoztatásakor és kezelésekor.**

**Két telefon csatlakoztatásakor és kezelésekor. \*\***  
(lásd 7. ábra)

Bluetooth® gomb	Állapot	Művelet
Rövid megnyomás	Nincs tevékenység	Hangvezérlésű lejátszás**
	Adatfolyam	Hangvezérlésű szüneteltetés**
	Bejövő hívás	Fogadás
	Kimenő hívás / fennálló hívás	Hívás befejezése
	Fennálló hívás egy telefonon, bejövő hívás a másik telefonon**	Fennálló hívás megszakítása, bejövő hívás fogadása**
Hosszú megnyomás	Nincs tevékenység / adatfolyam	A legutóbb tárcsázott szám hívása Hangvezérlés az utóbb párosított eszközön**
	Bejövő hívás	Elutasítás
	Fennálló hívás	Hívás átkapcsolása a telefon és fejhallgató közt
	Fennálló hívás egy telefonon, bejövő hívás a másik telefonon**	Bejövő hívás elutasítása

**Kétirányú rádió csatlakoztatásakor.**

**Kétirányú rádió, illetőleg telefon csatlakoztatásakor. \*\***



**Kétirányú rádió kezelésekor (lásd 7. ábra).**

Bluetooth® gomb	Állapot	Művelet
Megnyomás	Nincs tevékenység / adatfolyam	Adás megkezdése a kétirányú rádión
Felengedés	Adás a kétirányú rádión	Adás leállítás a kétirányú rádión

**Telefonhoz és kétirányú rádió csatlakoztatásakor. \*\*****Telefon kezelésekor \*\*** (lásd 7. ábra).

Bluetooth® gomb	Állapot	Művelet
Rövid megnyomás	Bejövő hívás	Fogadás
	Kimenő hívás / fennálló hívás	Hívás befejezése
	Fennálló vétel kétirányú rádión és bejövő hívás	Fogadás
	Fennálló hívás és vétel kétirányú rádión.	Hívás befejezése
Hosszú megnyomás	Bejövő hívás	Elutasítás
	Fennálló hívás	Hívás átkapcsolása a telefon és fejhallgató közt

**MEGJEGYZÉS:** Kétirányú rádióhoz csatlakoztatott állapotban a hanglejátszó egység a fejhallgatóról nem vezérelhető. \*\*

**MEGJEGYZÉS:** Fennálló hívás közben dupla sípoló hang jelzi a kétirányú rádió bejövő hívását. A Bluetooth® gomb (  ) rövid (1 másodperces) megnyomásával a kétirányú rádió bejövő hívására válthat, a fennálló hívást befejezve. A Bluetooth® gomb (  ) ismételt rövid (1 másodperces) megnyomásával hallgatni kezdheti a kétirányú rádiót, vagy várhat a kétirányú rádió következő rádióüzenetére. \*\*

**MEGJEGYZÉS:**

A zajcsökkentési képesség megőrzése érdekében a beszédmikrofont a szájhoz nagyon közelre (3 mm-nél közelebbre) kell elhelyezni (G:1).

**TUDTA?** A fejhallgató támogatja a különféle alkalmazásokból, illetve a telefon médialejátszójából érkező Bluetooth® A2DP 1.3 streaming adatfolyamot.

**TUDTA?** Fennálló hívás vagy kétirányú rádióüzenet esetén a fejhallgató a hanglejátszó egységről származó hang lejátszását automatikusan szünetelteti. \*\* A hívást, illetve üzenetet követően a hanglejátszás automatikusan újraindul.

**HASZNOS ÖTLET:** A fejhallgató a gyári alapértelmezések visszaállítása utáni első bekapcsoláskor automatikusan visszaillesztési üzemmódra vált.

**Bluetooth® 4.2**

A Bluetooth® egy olyan nemzetközi vezeték nélküli kommunikációs szabvány, amelynek alapján egymástól bizonyos távolságon belül lévő eszközök közt létesíthető kapcsolat. Ilyen eszköz lehet például fejhallgató és telefon, hangszóró és PC vagy okostelefon. További tájékoztatás: [www.bluetooth.com](http://www.bluetooth.com).

HSP 1.2, HFP 1.6, A2DP 1.3 és AVRCP 1.6 Bluetooth®-profil

További tájékoztatás:

<https://www.bluetooth.org/tgp/listings.cfm>.

**A FEJHALLGATÓ KONFIGURÁLÁSA** (11. ábra)

A menü [M] gomb hosszú (2 másodperces) nyomva tartása után elérhető a konfigurációs menü. Ekkor megszólal a „menu” [menü] nyugtázó beszédhangüzenet. A menü [M] gomb rövid (1 másodperces) megnyomásával lehet a menüben navigálni. A menü minden léptetését beszédhangüzenet nyugtázza. A különféle konfigurációk a [+], illetve a [-] gomb rövid (1 másodperces) megnyomásával aktiválhatók/deaktiválhatók/módosíthatók.

A konfigurációs menü az alábbi pontokból áll:

**1. Bluetooth® pairing [Bluetooth-párosítás]** (6. ábra)

Miután a „Bluetooth® pairing” [Bluetooth-párosítás] beszédhangüzenet megszólalt, a párosítás a [+] gomb rövid (1 másodperces) megnyomásával kezdhető meg, majd a [-] gomb rövid (1 másodperces) megnyomásával állítható le. Egy hangüzenet nyugtázza, hogy „Bluetooth® pairing on” [Bluetooth®-párosítás bekapcsolva]. Keresse meg és válassza ki a „WS ALERT XP” vagy „WS ALERT XPI” elemet a Bluetooth®-eszközön. A párosítás megtörténtét a „pairing complete” [párosítás befejeződött] és a „connected” [csatlakoztatva] beszédhangüzenet nyugtázza. A párosítás a [-] gomb rövid (1 másodperces) megnyomásával állítható le. Ezt a „pairing off” [párosítás kikapcsolva] hangüzenet nyugtázza.

**2. Bass boost [mélyhang-kiemelés]**

A mélyhang-kiemelés határozottabbá teszi az átsugárzott sztereó zene basszusát. A mélyhang-kiemelés a [+], illetve a [-] gomb rövid (1 másodperces) megnyomásával kapcsolható be, illetve ki.

**3. Surround balance [környezeti-hang-balansz]**

A [-] gomb rövid (1 másodperces) megnyomásával hangosítható a bal oldal, és halkítható a jobb oldal. A [+] gomb rövid (1 másodperces) megnyomásával hangosítható a jobb oldal, és halkítható a bal oldal. Amikor a környezeti-hang-balansz középállásba kerül, megszólal a „center” [közép] beszédhangüzenet.

**4. Surround equalizer [környezeti-hang-ekvalizer]**

A környezeti-hang-ekvalizer a környezeti hang frekvenciakarakterisztikáját módosítja. A [-], illetve a [+] gomb rövid (1 másodperces) megnyomásával módosítható a környezeti-hang-ekvalizer szintje: „low – normal – high – extra high” [alacsony – normál – magas – nagyon magas].

**5. Sidetone volume [mellékhang hangereje]**

A mellékhang a fejhallgató felhasználójához érkező, beszélgetés közbeni, hallható visszajelzés. A [-], illetve a [+] gomb rövid (1 másodperces) megnyomásával módosítható a mellékhang hangereje: „off – low – normal – high” [ki – alacsony – normál – magas].

**6. Battery type [telep típusa]**

A [-], illetve a [+] gomb rövid (1 másodperces) megnyomásával módosítható a telep típusa akkumulátorra vagy alkalielemlere.

**7. Reset to factory default [gyári alapértelmezések visszaállítása]** (12. ábra)

A [-], illetve a [+] gomb rövid (1 másodperces) megnyomása után tartsa lenyomva (2 másodpercig) a menü gombot [M]. Ekkor megszólal egy tájékoztató beszédhangüzenet.

## HIBELHÁRÍTÁS

### Problémát tapasztaltam FM rádióadás vételekor.

Ellenőrizze, hogy frissek-e a telepek, illetve teljesen fel vannak-e töltve.

A rádiós vétel minősége az adott domborzattól és környezettől függ. Gyenge vétel esetén változtasson helyet.

### Problémát tapasztaltam a Bluetooth®-kapcsolattal.

1. Ellenőrizze, hogy frissek-e a telepek, illetve teljesen fel vannak-e töltve.
2. Távolítsa el az adott telefonhoz szinkronizált összes Bluetooth®-eszközt.
3. Végezzen a telefonon újraindítást (kapcsolja ki, majd be a telefont).
4. Állítsa vissza a fejhallgató gyári alapértékeit.
5. Párosítsa a fejhallgatót és a telefont.
6. Ha a probléma nem szűnik meg, próbálkozzon egy másik telefon párosításával, hogy az segít-e.

### Streaming, ill. telefonhívás alatt recsegést hallok.

A Bluetooth® egy rádiós műszaki megoldás, így a fejhallgató és a hozzá párosított eszköz közé eső tárgyakra érzékeny. A fejhallgató és a csatlakoztatott eszköz akár 10 méterre is kerülhet egymástól, de csak ha egymásra látnak (tehát ha nem választja el őket például egy fal). Az is számíthat, hogy a felhasználó testén hol viseli mobiltelefonját.

## TISZTÍTÁS ÉS KARBANTARTÁS

A külső burkolat, a fejpánt és a fülpárnák tisztítása langyos szappanos vízzel nedvesített textillal történhet.

### MEGJEGYZÉS: Tilos a hallásvédőt vízbe meríteni.

Az esőtől vagy izdasságtól átnedvesedett hallásvédő fültokjait kifelé kell fordítani, azokról a fülpárnát és a szivacsbetétet el kell távolítani, majd a készüléket így kell hagyni száradni 24 órán át. A fülpárnák és a szivacsbetétek elhasználódnak, ezért rendszeresen meg kell vizsgálni, hogy nem keletkezett-e azokon például repedés vagy egyéb károsodás. Rendszeres használat esetén a 3M azt javasolja, hogy a felhasználó az állandó értékű zajscillapítás, a higiénia és a kényelem érdekében évente legalább két alkalommal cserélje a szivacsbetéteket és fülpárnákat. A sérült fülpárnát ki kell cserélni. Lásd az alábbi Tartalék alkatrészek és kiegészítők című részt.

### A FÜLPÁRNÁK ELTÁVOLÍTÁSA ÉS CSERÉJE

**F:1** A fülpárna eltávolításához csúsztassa ujjaival a fülpárna belső pereme alá, majd egyenesen húzza ki a fülpárnát.

**F:2** Távolítsa el a meglévő betét(ek)et, majd helyezze be az új szivacsbetét(ek)et.

**F:3** Illeszse a fülpárna egyik szélét a fültokon kialakított horonyba, majd a másik oldal megnyomásával pattintsa a helyére a fülpárnát.

### ÜZEMI ÉS TÁROLÁSI FELTÉTELEK

- Tárolás előtt távolítsa el a telepeket!
- Tilos a hallásvédőt +55 °C feletti hőmérsékleten tárolni (például az autó első vagy hátsó ablakában), vagy -20 °C alatti hőmérsékleten tartani.
- A hallásvédő használata tilos +55 °C felett és -20 °C alatt.

## TARTALÉK ALKATRÉSZEK ÉS KIEGÉSZÍTŐK

### 3M™ PELTOR™ HY79 higiéniai készlet

Cserélhető higiéniai készlet. Cserélje legalább évente kétszer a tartós zajscillapítás, a higiénia és a kényelem érdekében.

### 3M™ PELTOR™ HY100A egyszerű használatos védők

Egyszer használatos védő, amely könnyen felhelyezhető a fülpárnára.

### 3M™ PELTOR™ HYM1000 mikrofonvédő

### 3M™ PELTOR™ M995/2 szélármékelő beszédmikrofonhoz

### 3M™ PELTOR™ FR08 tápegység USB-csatlakozóval MEGJEGYZÉS! Csak FR09 akkumulátortöltő használható.

### 3M™ PELTOR™ FR09 EU-akkumulátortöltő USB-csatlakozóval

### 3M™ PELTOR™ LR6NM AA méretű akkumulátorok

## GARANCIA ÉS A FELELŐSSÉG KORLÁTOZÁSA

**GARANCIA:** Ha a 3M Personal Safety Division bármely terméke anyagában vagy kidolgozásában hibásnak bizonyulna, illetve az nem felel meg garantált felhasználási célnak, akkor a 3M egyetlen kötelezettsége és az Ön kizárólagos kárpótlása az, hogy a 3M a saját belátása szerint megjavítja vagy kicseréli az ilyen részegységet vagy terméket, illetve visszatéríti annak vásárlás kori árát, amennyiben Ön a problémát felénk időben jelezte, valamint csak azzal a feltétellel, hogy a termék tárolása, karbantartása és használata a 3M írásbeli útmutatójának betartásával történt. HA EZT TÖRVÉNY NEM TILTJA, A JELEN GARANCIA KIZÁRÓLAGOS, ÉS KIVÁLT MINDEN ESETLEGES KIFEJEZETT VAGY VÉLELMEZHETŐ FORGALMAZHATÓSÁGRA VAGY ADOTT CÉLRA VALÓ ALKALMASSÁGRA VONATKOZÓ VAGY MÁS MINŐSÉGI GARANCIÁT, ILLETVE OLYAN GARANCIÁT AMELY VALAMELY ÜZLETMENETI SZOKÁSBÓL VAGY GYAKORLATBÓL ERED, JOGCÍM ÉS SZABADALMI JOGOK MEGSÉRTÉSÉT KIVÉVE. A 3M a jelen garancia értelmében nem vállal semmilyen kötelezettséget az olyan esetekben, amikor a termékhibát helytelen tárolás, kezelés vagy karbantartás, illetve a termék útmutatójának be nem tartása, a termék módosítása, továbbá baleset, hanyagság vagy rendeltetészerűtlen használat okozta. FELELŐSSÉG KORLÁTOZÁSA: AMENNYIBEN EZT TÖRVÉNY NEM TILTJA, A 3M MINDEN ESETBEN ELUTASÍJTJA A FELELŐSSÉGET A JELENT TERMÉK OKOZTA ESETLEGES KÖZVETLEN, KÖZVETETT, SPECIÁLIS, ALKALOMSZERŰ VAGY KÖVETKEZMÉNYES VESZTESÉGÉRT VAGY KÁRÉRT (BELEÉRTVE A NYERESÉSGKIESÉST), FÜGGETLENŰL A BEBIZONYOSODOTT JOGCÍMTŐL. AZ ITT FELSOROLT KÁRPÓTLÁSOK KIZÁRÓLAGOSAK.

**ÁTALAKÍTANI TILOS:** Ezt az eszközt a 3M vállalat előzetes írásbeli hozzájárulása nélkül tilos átalakítani. A jogosulatlan átalakítás a garanciát érvénytelenítheti, a felhasználó pedig elveszítheti az eszköz üzemeltetésére szóló jogát.

3M™ PELTOR™ WS™ ALERT™ XP Headset  
MRX21A2WS6, MRX21A2WS6-ACK  
MRX21P3E2WS6, MRX21P3E2WS6-ACK

3M™ PELTOR™ WS™ ALERT™ XPI Headset  
MRX21AWS6, MRX21AWS6-ACK  
MRX21P3EWS6, MRX21P3EWS6-ACK

## INNGANGUR

Til hamingju og þakka þér fyrir að velja samskiptalausn frá 3M™ PELTOR™! Velkomin að næstu kynslóð persónuhlifa með samskiptabúnaði.

## ÆTLUÐ NOTKUN

Þessum 3M™ PELTOR™ heyrnartólum er ætlað að veita starfsmönnum vernd gegn hættulegum styrk hávaða og háværum hljóðum, jafnframt því að geta átt fjarskipti með innbyggðri Bluetooth® tækni. Gert er ráð fyrir því að allir notendur lesi og skilji meðfylgjandi leiðbeiningar notenda ásamt því að kunna að nota tækni.

## MIKILVÆGT

Lestu vinsamlegast, gerðu þér grein fyrir öllum öryggisupplýsingum í leiðbeiningum þessum og farðu eftir þeim áður en þú tekur heyrnartólin í notkun. Geymdu leiðbeiningarnar til þess að geta leitað í þær síðar. Hafðu samband við tæknideild 3M vegna allra annarra spurninga og upplýsinga – (samskiptaupplýsingar er að finna á öftustu síðu).

## VIÐVÖRUN

Heyrnarlífarnar draga úr hættu á heilsutjóni vegna hávaða og annarra háværra hljóða. **Séu heyrnarhlífar notaðar rangt eða notkun þeirra sleppt þann tíma sem dvalist er í hættulegum hávaða, getur það leitt til heyrnarskerðingar eða -taps.** Ræddu við verkstjóra, kynntu þér leiðbeiningarnar eða hafðu samband við tæknideild 3M til þess að kynna þér rétta notkun. Ef þér finnst eins og þú sért með bómmull í eyrunum eða heyrir són eða suð í eða eftir hávaða (byssuskot meðtalin), eða ef þú hefur einhverja aðra ástæðu til að ætla að þú glímir við heyrnarvanda, skaltu yfirgefa hávaðasama umhverfið umsvifalaust og hafa samband við lækni og/eða verkstjóra þinn.

EN 352 Öryggisfyrirlysingur:

- Frálag styrkstýrðar rásar í þessum heyrnarhlífum gæti farið fram yfir dagleg hávaðamörk.
- Séu einnota hlífar notaðar getur það haft áhrif á hljóðfræðilega eiginleika heyrnarhlífanna.
- Afköst geta minnkað eftir því sem rafhlöðuheilsa minnkar.
- Ákveðin efnaræðileg efni geta valdið tjóni á vöru þessari. Nánari upplýsingar má fá hjá framleiðanda.
- Heyrnarlífar festar á hjálm eru í stórri stærð. Eyrnarhlífar

sem uppfylla kröfur í EN 352-1 og EN 352-3 eru í „millistærð“, „lítilli stærð“ eða „stórrí stærð“. Heyrnarlífar í millistærð henta meirihluta notenda. Lítlar eða stórar heyrnarhlífar eru hannaðar fyrir notendur sem ekki geta notað millistærðina.

**Sé ekki farið eftir leiðbeiningum þessum, gæti það leitt til alvarlegs líkamstjóns eða dauða:**

a. Sé hlustað á tónlist eða önnur hljóðskilaboð, getur það dregið úr athygli á umhverfinu og getunni til þess að heyra viðvornamerki. Vertu á verði og hafðu hljóðið eins lágt stillt og mögulegt er að sætta sig við. Erfiðara getur reynst að heyra viðvornamerki á vinnustaðnum á meðan hlustað er á afþreyingu.

b. Notaðu ekki búnaðinn í mögulega sprengifimu umhverfi til að draga úr hættu á því að sprenging verði.

**Sé ekki farið eftir leiðbeiningum þessum, gæti það dregið úr verndargetu heyrnarhlífanna og jafnvel leitt til heyrnartjóns:**

a. 3M mælir eindregið með því að hver og einn notandi felli heyrnarhlífanar vandlega að sér. Sé notast við SNR-staðla til að meta dæmigerða vernd á vinnustað, mælir 3M með því að hávaðadæyfingildi sé lækkað um 50% í samræmi við gildandi reglugerðir.

b. Gættu þess að réttar heyrnarhlífar séu valdar, þeim komið fyrir, þær aðfellaðar og haldið við. Sé búnaðinn komið fyrir á ófullnægjandi hátt, dregur það úr getu hans til þess að deyta hávaða. Kynntu þér meðfylgjandi upplýsingar um rétta notkun.

c. Skoðuðu heyrnarhlífanar fyrir hverja notkun. Séu þær skemmdar, valdu þér óskaddaðar heyrnarhlífar eða forðastu hávaðasamt umhverfi.

d. Sé nauðsynlegt að bæta við frekari persónuhlífum (t.d. öryggisglæraugum, öndunargrímum o.s.frv.), ber að velja sveigjanlegar og þunnar teygjur eða bönd til þess að þau hafi sem minnst áhrif á heyrnarhlífapúðuna. Fjarlægðu allt annað (t.d. há, húfur, skartgrip, heymartól, hreinlætishlífar o.s.frv.) sem gæti dregið úr einangrunargildi heyrnarhlífapúðanna og vemdargildi hlífanna.

e. Ekki beygja eða breyta lögum höfuðspangarinnar og gættu þess að hún sé nógu öflug til þess að halda heyrnarhlífunum tryggilega á sínum stað.

f. Heyrnarlífar og einkum þó eyrnarpúðar geta orðið lélegir með tímanum og þá þarf að skoða með reglulegu millibili í leit að t.d. sprungum og hljóðleka. Séu heyrnarhlífapúðarnir notaðir reglulega, ber að skipta um þá og frauðhringina að minnsta kosti tvisvar á ári til þess að viðhalda fullnægjandi vernd, hreinlæti og þægindum.

g. Sé ekki farið eftir ofangreindum tilmælum, skerðir það mjög vermdareiginleika heyrnarhlífanna.

## VARÚÐ

**Dragðu úr hættum á borð við eldsvoða, sprengingu og bruna sem leitt gætu til slysa, minniháttar eða í meðallagi, eða skemmdum á eignum með því að:**

a. Nota eingöngu 3M™ PELTOR™ USB hleðslutæki FR09 og 3M™ PELTOR™ USB millistykki FR08 með 3M™ PELTOR™ LR6NM hleðslurafhlöðum.

b. Ekki má hlaða rafhlöðuna ef umhverfistastig er hærra en +45 °C.

**⚠ VARÚÐ:**

Sé röng rafhláða notuð, getur verið hætt á sprengingu.

**ATHUGASEMD:**

- Þegar heyrnarhlífarnar eru notaðar í samræmi við leiðbeiningar notenda, draga þær bæði úr stöðugum hávaða, til dæmis í iðnaði eða frá ökutækjum og flugvélum, og úr snöggum og miklum hávaða. Erfitt er að segja fyrir um þá heyrnarvernd sem þörf er á eða í raun er veitt hvað varðar váhrif af skyndilegum hávaða. Ýmislegt hefur áhrif á gagnsemi heyrnarhlífanna, til dæmis hvernig þær eru settar upp, felldar að og notaðar, hvernig þeim er haldið við, auk ýmissa annarra þátta. Kynntu þér betur heyrnarvernd gegn skyndilegum hávaða á vefsíðunni [www.3M.com/PELTOR](http://www.3M.com/PELTOR).
- Heyrnartólin eru búin styrkstýrðri hljóðdeyfingu. Notandi ætti að kynna sér rétta notkun þeirra áður en hún hefst. Ef hljóð er þjagað eða vart verður við bilun ætti notandi að leita ráða hjá framleiðanda um viðhald og hvernig skipta á um rafhlöðu.
- Heyrnarhlífarnar takmarka hljóðmerki við afþreyingarhlustun við 82 dB(A) við eyra.
- Hitastig við notkun: -20 °C til 55 °C
- Hitastig við geymslu: -20 °C til 55 °C
-  Varan inniheldur bæði rafeinda- og rafmagnsbúnað og því má ekki farga henni með venjulegu sorpi. Kynntu þér vinsamlegast reglur á hverjum stað um förgun rafeinda- og rafmagnsbúnaðar.

**VOTTANIR**

3M Svenska AB lýsir því hér með yfir að útvarpsmóttakari viðtækisins uppfyllir samræmiskröfur í Tilskipun 2014/53/EU og öðrum viðeigandi tilskipunum til að uppfylla kröfur um CE-merkingu. Hægt er að ná í ESB Samræmisýfirlýsinguna í heilu lagi á eftirfarandi slóð: [www.3M.com/PELTOR/DOC](http://www.3M.com/PELTOR/DOC). Sláðu inn númer varahlutar, sé þess farið á leit. Þú finnur númer heyrnarhlífanna neðst á annarri skálinni eins og myndin sýnir.

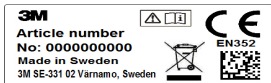

Hægt er að fá send afrit af samræmisýfirlýsingu og viðbótarupplýsingum sem krafist er í tilskipuninum með því að hafa samband við 3M í því landi sem varan var keypt. Upplýsingar um tengiliði má finna aftast í þessum notendaleiðbeiningum.

Varan hefur verið prófuð og vottuð í samræmi við EN 352-1:2002 / EN 352-3:2002, EN 352-4:2001/A1:2005, EN 352-6:2002 og EN 352-8:2008. Yfirlýsing vottunarstofnunar er gefin út af: FIOH, Finnish Institute of Occupational Health, Topeliuksenkatu 41 b, FI-00250 Helsinki, Finnlandi. Vottunarstofnun nr. 0403.

**HLJÓÐDEYFING Í RANNSÓKNARSTOFU**

**VIÐVÖRUN! 3M mælir eindregið með því að hver og einn notandi felli heyrnarhlífarnar vandlega að sér. Sé notast við SNR-staðla til að meta dæmigerða vernd á vinnustað, mælir 3M með því að hávaðadeyfingiliði sé lækkað um 50% í samræmi við gildandi reglugerðir.**

Útskýringar á töflum yfir deyfiliði:

EN 352-1/EN 352-3/EN 352-4

**A:1** Tíðni (Hz)

**A:2** Meðal hljóðdeyfing (dB)

**A:3** Staðalfrávik (dB)

**A:4** Ætlað vermdargildi, APV (dB)

**A:5**

H = Mat á heyrnarvernd vegna hátíðnihljóða ( $f \geq 2000\text{Hz}$ ).

M = Mat á heyrnarvernd vegna millitíðnihljóða (500Hz <  $f$  < 2000Hz).

L = Mat á heyrnarvernd vegna lágtíðnihljóða ( $f \leq 500\text{Hz}$ ).

**A:6** Viðmiðunarstig

H = Viðmiðsstyrkur fyrir hátíðnihljóð

M = Viðmiðsstyrkur fyrir millitíðnihljóð

L = Viðmiðsstyrkur fyrir lágtíðnihljóð

Samrýmanlegir öryggishjálmar atvinnumanna EN 352-3

Einungis ætti að festa þessar eymahlífar á og nota með þeim öryggishjálum fyrir atvinnumenn sem tilgreindir eru í töflu B. Eymahlífar voru prófaðar ásamt eftirfarandi öryggishjálum og gætu veitt öðruvísi vernd með öðrum tegundum hjálma.

Útskýringar á töflu um hjálmfestingar fyrir

iðnaðaröryggishjálma:

**B:1** Hjálmframleiðandi

**B:2** Hjálmgerð

**B:3** Festing

**B:4** Höfuðstærð: S = lítið, M = miðlungs, L = stórt

**Höfuðspöng MRX21A2WS6\*, MRX21AWS6\***

**D:1** Höfuðspöng (PVC, PA)

**D:2** Höfuðspangarvir (ryðfrítt stál)

**D:3** Tveggja punkta festing (POM)

**D:4** Eyrnapúði (PVC þynna & PUR-frauð)

**D:5** Frauðþéttingar (PUR frauð)

**D:6** Skál (ABS)

**D:7** Styrkstýrður hljóðnemi fyrir umhverfishlustun (PUR-frauð)

**D:8** Talhljóðnemi (ABS, PA)

**D:9** Loftnet (PE, ABS, TPE)

**D:10** Vindhlíf (frauð)

**D:11** Tengir fyrir hleðslutæki (ryðfrítt stál)

**Hjálmfesting/Öryggishjálmar**

**MRX21P3E2WS6\*, MRX21P3EWS6\***

**D:12** Skálarhaldari (ryðfrítt stál)

## LEIÐBEININGAR UM UPPSETNINGU

### Höfuðspöng

**E:1** Dragðu skálarnar út og hallaðu efri hlutanum út því tengisúrarnar verður að vera utan við höfuðspöngina.

**E:2** Stilltu hæð skálanna með því að renna þeim upp eða niður á meðan höfuðspönginni er haldið kyrr.

**E:3** Höfuðspöngin ætti að liggja yfir hvírlinn eins og myndin sýnir og þyngd heymartólanna ætti að hvíla þar.

### Öryggishjálmafesting

**E:4** Settu hjálmafestinguna í raufina á hjálminum og smelltu henni fastri á sinn stað (**E:5**).

**E:6** Loftræstistaða. Togaðu eyrnaskálarnar út á við til þess að stilla heymartólin í loftræstistöðu uns þú heyrir smell **E:7**.

**E:8** Forðastu að leggja skálarnar að hjálminum því það hindrar loftræstingu.

## LEIÐBEININGAR UM NOTKUN

### AÐ HLAÐA OG SKIPTA UM RAFHLÖÐUR (1. MYND)

1. Losaðu krækjuna á vinstri skál með fingrunum.

2. Opnaðu skálina.

3. Settu rafhlöðurnar í eða skiptu um þær. Gættu þess að rafhlöðurnar snúi rétt miðað við merkingar.

4. Lokaðu skálinni og læstu með krækjunni. Skiptu um rafhlöðugerð ef skipt er úr hleðslurafhlöðum í einnota rafhlöður. Þrýstu lengi (2 sek.) á valmyndar hnappinn **[M]** til að komast í stillivalmyndina, sjá „Að stilla heymartólin“.

**⚠ VARÚÐ:** Notið eingöngu 3M™ PELTOR™ USB hleðslutækni **FR09 EU** og 3M™ PELTOR™ USB millistykki **FR08** með 3M™ PELTOR™ **LR6NM** hleðslurafhlöðum (eða sambærilegum AA Ni-MH hleðslurafhlöðum.)

**⚠ VARÚÐ:** Ekki má hlaða rafhlöðuna ef umhverfshitastig er hærra en +45 °C.

### ATHUGASEMD:

- Ekki hlaða alkaline-rafhlöður, það gæti skaðað heymartólin.
- Notaðu eingöngu AA einnota eða Ni-MH hleðslurafhlöður.
- Ekki nota saman gamlar og nýjar rafhlöður. Ekki nota saman alkaline, venjulegar eða hleðslurafhlöður. Farðu eftir reglum á hverjum stað um förgun fastra efna til að farga rafhlöðum á ábyrgan hátt.

### ENDINGARTÍMI

Eðlilegur notkunartími með nýjum AA alkaline rafhlöðum og fullhlöðnum LR6NM hleðslurafhlöðum (2100 mAh):

- FM útvarps og styrkstýring: u.þ.b. 58 klst.
- Bluetooth® streymi og styrkstýring: u.þ.b. 78 klst.

### ATHUGASEMD:

Endingartími getur verið breytilegur en hann ræðst af umhverfi, hitastigi og rafhlöðu.

### POWER ON/POWER OFF (KVEIKT/SLÖKKT) (2. MYND)

Þrýstu lengi (2 sek.) á ræsihnappinn **[⏻]** til að kveikja eða slökva á heymartólunum.

Raddskilaboð heyrast: „Power on“ (Kveikt) eða „Power off“ (Slökkt).

Í fyrsta sinn sem kveikt er á heymartækjunum, fara þau

sjálfkrafa í pörunarham.

**ATHUGASEMD:** Sé ekki þrýst á neinn hnapp í 4 klst., slekkur tækidi sjálfkrafa á sér. Raddskilaboð heyrast: „Automatic power off“ (Sjálfvirk slökkt).

### AÐ STILLA TÓNSTYRK FRÁ TÓNGJAFJA: (3. MYND)

Stilltu tónstyrkinn með því að þrýsta stutt (1 sek.) á **[+]** eða **[-]** hnappinn. Skiptu um virkan hljóðgjafa með því að þrýsta stutt (1 sek.) á ræsihnappinn **[⏻]**.

Hljóðgjafinn getur verið:

- FM útvarp
- Sími:
- Umhverfisljóð
- Tónlist
- Bluetooth®

**GOTT RÁÐ:** Hægt er að samskipa bassastyrkingu og jafnvægi og tónjafnara umhverfisljóða. Þrýstu lengi (2 sek.) á valmyndarhnappinn **[M]** til að komast í stillivalmyndina.

Sjá **Að stilla heymartólin**.

### Umhverfisljóð (Styrkstýróur hljóðnemi fyrir umhverfislustun)

Til verndar gegn hávaðastigi sem gæti valdið heyrnarskemmdum. Stöðugur gnýr og annar hávaði sem gæti valdið heyrnarskemmdum er lækkaður niður fyrir 82 dB en áfram er hægt að tala eins og venjulega og láta heyra í sér.

### SAMSKIPTI AUGLITI TIL AUGLITIS

#### (ÞRÝSTA-OG-HLUSTA - PTL)(4. MYND)

Þrýsta-og-hlusta eiginleikinn gerir þér kleift að hlusta strax á umhverfið með því að deyta FM útvarpið og hljóðstyrk Bluetooth® og virkja umhverfisljóðnemana. Þrýstu stutt (1 sek.) tvisvar á ræsihnappinn **[⏻]** til að virkja þrýsta-og-hlusta (PTL). Þrýstu stutt á hvaða hnapp sem er til að slökva á þrýsta-og-hlusta (PTL).

### AÐ HLUSTA Á FM ÚTVARP

#### Að leita að stöð (8. mynd)

Þrýstu stutt (1 sek.) á valmyndarhnappinn **[M]** til að fara í stöðvaleitarham. Þrýstu stutt (1 sek.) á **[+]** eða **[-]** hnappinn til að hefja leit. Raddskilaboð staðfesta tíðni stöðvarinnar.\*\*

**GOTT RÁÐ:** Ef þú þrýstir stutt (1 sek.) á valmyndarhnappinn **[M]**, ræsiðu alltaf FM útvarpið

### ATHUGASEMD: Útvarpsmóttaka ræðst af

landslagsaðstæðum og umhverfi þínu. Sé móttakan léleg, reyndu að færa þig sé þess kostur.

### Að vista stöð (9. mynd)

Þrýstu stutt (1 sek.) þrisvar sinnum á valmyndarhnappinn **[M]**, raddskilaboð heyrast „Store station“ (Vista stöð). Þrýstu stutt (1 sek.) á **[+]** eða **[-]** hnappinn til að velja stað. Þrýstu lengi (2 sek.) á valmyndarhnappinn **[M]** til að vista stöðina. Raddskilaboð staðfesta: „Confirmed“ (Staðfest).



**Preset station (Að forstillta stöð)** (10. mynd)

Þrýstu stutt (1 sek.) tvisvar á valmyndarhnappinn [M] til að forstillta stöðvarham. Raddskilaboð staðfesta: „Preset station“ (Forstillt stöð). Þrýstu stutt (1 sek.) á [+] eða [-] hnappinn til að leita að og velja forstillta stöð. Raddskilaboð staðfesta tíðni stöðvarinnar.

**Bluetooth® Multipoint-tækni\*\***

Heymartólin styðja Bluetooth® og MultiPoint-tækni. Notaðu Bluetooth® MultiPoint-tækni til að tengja heymartólin við tvö Bluetooth® tæki samtímis. Það ræðst af því hvaða tegund Bluetooth® tækja eru tengd og hvaða virkni er í gangi hverju sinni á hvaða hátt heymartólin stjórna Bluetooth® tækjunum. Heymartólin forgangsraða og samhæfa virkni tengdra Bluetooth® tækja.

**Að para Bluetooth®-tæki** (2. og 5. mynd)

Í fyrsta sinn sem kveikt er á heymartækjunum, fara þau sjálfkrafa í þörunarham. Raddskilaboð staðfesta með „Bluetooth® pairing on“ (Bluetooth®-þörun í gangi). Það er einnig hægt að fara inn í þörunarham úr valmynd. Það verður að gera, eigi að para annað tæki (6. mynd).

**Sjá Að stilla heymartólin.**

Gættu þess að Bluetooth® tengsl séu virk á Bluetooth®-tæki þínu. Leitaðu að og veldu „WS ALERT XP“ eða „WS ALERT XPI“ á Bluetooth® tæki þínu. Raddskilaboð staðfesta þegar þörun er lokið með „Pairing complete“ (Þörun lokið) og „Connected“ (Tengt).

**ATHUGASEMD:** Þú getur alltaf stöðvað þörunarferlið með því að þrýsta lengi (2 sek.) á Bluetooth® hnappinn [ \* ] (7. mynd).

**ATHUGASEMD:** Aðeins annað tveggja paraðra tækja getur verið talstöð. \*\* Heymartólin styðja eingöngu við talstöð með 3M™ PELTOR™ þrýsta-og-tala samskiptamáli. Hafðu samband við næsta dreifingaraðila, vakni einhverjar spurningar.

**ATHUGASEMD:** Þegar tekist hefur að para þriðja Bluetooth®-tækið er tenging við eitt áður paraðra tækja rofin. Sé eitt tækjanna tengt er ótengda tækið fjarlægð. Annars er fyrsta paraða tækið fjarlægð. \*\*

**AÐ TENGJA BLUETOOTH® TÆKI AÐ NÝJU**

Þegar kveikt er á heymartólunum, reyna þau að tengjast öllum þöruðum tækjum í 5 mínútur. Raddskilaboð staðfesta tenginguna með „Connected“ (Tengt).

**ATHUGASEMD:** Tapist tenging reyna heymartólin að tengjast að nýju í 30 sekúndur. Raddskilaboð tilkynna tapist tenging með „Disconnect“ (Aftengist).

**Tenging og stýring eins síma.**

**Tenging og stýring tveggja síma.\*\*** (sjá 7. mynd)

Bluetooth® hnappur	Staða	Virkni
Ýta stutt	Engin virkni	Raddstýring „Play“ (Spila)**
	Streymi	Raddstýring „Pause“ (Hlé)**
	Upphringing	Svara
	Simhringing út/ Símtal í gangi	Leggja á
	Samtal í gangi í einum síma, upphringing í öðrum síma**	Að hætta símtali, svara upphringingu**
Þrýsta lengi á	Engin virkni / Streymi	Hringja í síðasta númer sem hringt var í Raddstýring í síðasta paraða tæki
	Upphringing	Hafna
	Samtal í gangi	Skipta á milli síma/ heymartóla
	Samtal í gangi í einum síma, upphringing í öðrum síma**	Að hafna upphringingu.

**Tengt við talstöð.**

**Tengt við talstöð og/eða síma.\*\***

**Að nota talstöð.** (sjá 7. mynd).

Bluetooth® hnappur	Staða	Virkni
Þrýsta	Engin virkni / Streymi	Hefja sendingu í talstöð
Sleppa	Sending í talstöð	Hætta sendingu í talstöð

**Tengt við síma og talstöð. \*\*****Að nota síma. \*\*** (sjá 7. mynd)

Bluetooth® hnappur	Staða	Virkni
Ýta stutt	Upphringing	Svara
	Simhringing út / Símtal í gangi	Leggja á
	Talstöð í notkun og upphringing	Svara
	Símtal í gangi og talstöð í notkun	Leggja á
Þrýsta lengi á	Upphringing	Hafna
	Samtal í gangi	Skipta á milli síma/ heymartóla

**ATHUGASEMD:** Þegar talstöð er tengd við er ekki hægt að stýra afspilun hljóðs frá heymartólunum. \*\*

**ATHUGASEMD:** Sé samtal í gangi, heyrst tvöfalt tónmerki þegar um upphringingu í talstöð er að ræða. Viljir þú skipta yfir á talstöðina, þrýstirðu stutt (1 sek.) á Bluetooth® -hnappinn [ ✂ ] til að leggja á. Þrýstu stutt (1 sek.) á Bluetooth® -hnappinn [ ✂ ] einu sinni í viðbót til að hlusta á talstöð eða biða eftir næstu skilaboðum í talstöðinni. \*\*

**ATHUGASEMD:**

Talhljóðnemi þarf að vera mjög nálægt muninum til þess að ná sem bestri hávaðadeygingu (innan við 3 mm) **G:1**.

**VISSIRÐU?** Heymartólin styðja Bluetooth®-streymi A2DP 1.3 frá ýmsum öppum eða spilara símans.

**VISSIRÐU?** Afspilun hljóðs frá spilara er sjálfkrafa sett á hlé þegar símtal er í gangi eða samtal í talstöðinni. \*\* Þegar lagt er á eða skilaboð hafa borist hefst afspilun sjálfkrafa á ný.

**GOTT RÁÐ:** Hafi heymartólin verið frumstillt á verksmiðjustillingu, fara þau sjálfkrafa í þörunarham í fyrsta skipti sem kveikt er á þeim á ný.

**Bluetooth® 4.2**

Bluetooth® er alheims fjarskiptastaðall sem tengir saman tæki innan akveðinnar fjarlægðar. Sem dæmi má nefna heymartól og síma, hátalara og einkatölvur við snjallsíma og fleira.

Nánari upplýsingar eru á [www.bluetooth.com](http://www.bluetooth.com).

Bluetooth®-sníð HSP 1.2, HFP 1.6, A2DP 1.3 & AVRCP 1.6.

Nánari upplýsingar má finna á

<https://www.bluetooth.org/tpg/listings.cfm>.

**AÐ STILLA HEYRNARTÓLIN** (11. mynd)

Þrýstu lengi (2 sek.) á valmyndarhnappinn [M] til að komast í stillivalmyndina. Raddskilaboð staðfesta með „Menu“ (Valmynd). Þrýstu stutt (1 sek.) á valmyndarhnappinn [M] til að fara um valmyndina. Raddskilaboð staðfesta hvert skref í

valmynd. Þrýstu stutt (1 sek.) á [+] eða [-] hnappinn til að virkja / afvirkja / breyta hinum ýmsu stillingum.

Eftirfarandi kostir eru í boði í stillivalmynd:

**1. Bluetooth pairing® (Bluetooth® -þörun)** (6. mynd)

Þegar raddskilaboðin heyrast „Bluetooth® pairing“ (Bluetooth®-þörun), þrýstu stutt (1 sek.) á [+] hnappinn til að hefja þörun. Þrýstu stutt (1 sek.) á [-] hnappinn til að stöðva þörun. Raddskilaboð staðfesta með „Bluetooth® pairing on“ (Bluetooth®-þörun í gangi). Leiðaðu að og veldu „ES ALERT XP“ eða „WS ALERT XPI“ á Bluetooth® tæki þínu.

Raddskilaboð staðfesta þegar þörun er lokið með „Pairing complete“ (Þörun lokið) og „Connected“ (Tengt). Þrýstu stutt (1 sek.) á [-] hnappinn til að stöðva þörun. Raddskilaboð staðfesta með „Pairing off“ (Þörun hætt).

**2. Bass Boost (Bassastyrking)**

Bassastyrkingin gefur aukinn bassa í tónlistarstreymi. Þrýstu stutt (1 sek.) á [+] eða [-] hnappinn til að virkja / afvirkja bassastyrkingu.

**3. Surround Balance (Jafnvægisstilling umhverfishljóða)**

Þrýstu stutt (1 sek.) á [-] hnappinn til að hækka vinstra megin en lækka hægri megin. Þrýstu stutt (1 sek.) á [+] hnappinn til að hækka hægri megin en lækka vinstra megin. Raddskilaboð láta vita þegar stilling umhverfishljóða er í jafnvægi með „Center“ (Í jafnvægi).

**4. Surround equalizer (Tónjafnari umhverfishljóða)**

Tónjafnari umhverfishljóða breytir tónniekennum umhverfishljóða. Þrýstu stutt (1 sek.) á [-] eða [+] hnappinn til að breyta stillingum tónjafnara umhverfishljóða, „Low – Normal – High – Extra high“ (Lágt – Venjulegt – Hátt – Sérlega hátt).

**5. Sidetone volume (Styrkur bakheyrslu)**

Bakheyrsla er svörun sem notandinn heyrir í heymartólunum í samtali. Þrýstu stutt (1 sek.) á [-] eða [+] hnappinn til að breyta stillingum bakheyrslu, „Off – Low – Normal – High“ (Af – Lágt – Venjulegt – Hátt).

**6. Battery type (Gerð rafhlöðu)**

Þrýstu stutt (1 sek.) á [-] eða [+] hnappinn til að breyta rafhlöðustillingu í annað hvort hleðslurafhlöður eða alkaline.

**7. Reset to factory default (Að frumstillta á ný**

**(verksmiðjustilling))** (12. mynd)

Þrýstu stutt (1 sek.) á [-] eða [+] hnappinn og þrýstu svo lengi (2 sek.) á valmyndarhnappinn [M]. Raddskilaboð leiðbeina þér.

**BILANALEIT****Ég á í vandræðum með móttöku FM útvarpstækisins**

Athugaðu hvort rafhlöðurnar séu nýjar eða fullhlaðnar.

Útvarpsmóttaka ræðst af aðstæðum í landslagi og umhverfi þínu. Sé móttakan léleg, reyndu að færa þig.

**Ég er með Bluetooth® tengingarvandamál**

1. Athugaðu hvort rafhlöðurnar séu nýjar eða fullhlaðnar.

2. Fjarlægðu öll Bluetooth® tæki sem samstillt eru síma þínum.

3. Endurræstu símann (slökktu á honum og kveiktu á ný).

4. Frumstilltu heymartólin á ný.

5. Paraði heymartólin við síma þinn.

6. Sé vandamálið áfram til staðar, reyndu annan síma til að kanna hvort það skili árangri.

## Ég heyrri bresti og brak í streymi tónlistar / símtölum.

Bluetooth® er fjarskiptatækni sem þýðir að hún er viðkvæm fyrir hlutum á milli heymartólanna og tækisins sem þau eru tengd. Þú ættir að geta haft allt að 10 metra fjarlægð á milli heymartóla og tengds tækis í beinni sjónlínu (þ.e. án veggja o.s.frv.). Staðsetning símans á líkamanum getur líka skipt máli.

## HREINSUN OG VIÐHALD

Notaðu klút vættan í sápu og heitu vatni til þess að hreinsa ytri skálar, höfuðspöng og eyrnarpúða.

### ATHUGASEMD: EKKI setja heymarhlífarnar ofan í vatn.

Ef heymarhlífarnar blotna í rigningu eða af svita, skaltu snúa eyrnahlífunum út, fjarlægja eyrnarpúða og frauðfóður og láta allt þorna í sólarhring áður en þær eru settar saman á ný. Eyrnapúðar og frauðfóður getur skemmt við notkun og leita ætti reglubundið að sprungum í þeim og öðrum skemmdum. 3M mælir með því að skipt sé um frauðfóður og eyrnarpúða að lágmarki tvisvar á ári við reglubundna notkun til að tryggja áreiðanlega hljóðdeyfingu, hreinlæti og þægindi. Skemmt eyrnarpúði, ber að skipta um hann. Sjá kafla um varahluti hér að neðan.

## AÐ FJARLÆGJA UM EYRNAPÚÐA OG SKIPTA UM ÞÁ

**F:1** Settu fingur undir innri brún eyrnarpúðans og kiptu honum ákvæðið beint út til þess að fjarlægja hann.

**F:2** Fjarlægðu frauðfóður sem fyrir er og settu nýtt í staðinn.

**F:3** Komdu annarri hlið eyrnarpúðans fyrir í grópinni á eyrnaskálinni og þrýstu svo á hinum megin þar til eyrnarpúðinn smellur á sinn stað.

## AÐSTÆÐUR VIÐ NOTKUN OG GEYMSLU

- Fjarlægðu rafhlöðurnar áður en tækið er sett í geymslu.
- EKKI geyma heymarhlífarnar við hærra hitastig en +55 °C, (t.d. á mælaborði, hillu eða í gluggakistu) eða undir -20 °C.
- EKKI nota heymarhlífarnar við meiri hita en +55 °C eða undir -20 °C.

## VARAHLUTIR OG FYLGJHLUTIR

### 3M™ PELTOR™ HY82, Hreinlætisbúnaður

Útskiptanlegt hreinlætissett. Skiptu um a.m.k. tvisvar á ári til að tryggja samfellda deyfingu, hreinlæti og þægindi.

### 3M™ PELTOR™ HY100A, Einnota verndarhlíf

Einnota hlíf sem auðvelt er að koma fyrir á eyrnarpúðana.

### 3M™ PELTOR™ HYM1000, Hljóðnemahlíf

### 3M™ PELTOR™ M995/2, Vindhlíf fyrir talnema

### 3M™ PELTOR™ FR08, Aflgjafi með USB-tengi

ATHUGASEMD! Notaðu eingöngu FR09-hleðslutæki.

### 3M™ PELTOR™ FR09 EU, Hleðslutæki með USB-tengi.

### 3M™ PELTOR™ LR6NM, AA-hleðslurafhlöður

## ÁBYRGÐ OG TAKMÖRKUD

### SKAÐABÓTASKYLDA

ÁBYRGÐ: Komi í ljós að einhver vara frá 3M Personal Safety Division sé gölluð hvað efnivið eða handbragð varðar og ekki í samræmi við ótvíræða ábyrgð varðandi sérstakan tilgang, er eina skuldbinding 3M og úrbót þér til handa sú að 3M velur sjálft um að gera við, skipta um eða endurgreidda þér kaupverð viðkomandi hluta eða vöru, að því tilskyldu að þú hafir tilkynnt í tíma um vandamálið og að staðfest sé að varan hafi verið geymd, henni viðhaldið og hún notuð í samræmi við skriflegar leiðbeiningar 3M. ÁBYRGÐ ÞESSI EINSKORÐAST VIÐ OG KEMUR Í STAÐINN FYRIR ALLA YFIRLÝSTA ÁBYRGÐ EDA ÁBYRGÐ SEM GEFIN ER Í SKYN UM SELJANLEIKA, GAGNSEMI Í ÁKVÆÐNUM TILGANGI EDA AÐRA ÁBYRGÐ UM GÆÐI EDA ÁBYRGÐ SEM SPRETTUR AF SÖLU, VENJU EDA NOTKUN Í STARFI, NEMA HVAÐ VARÐAR TILKALL OG VEGNA BROTA GEGN EINKALEYFI: 3M ber samkvæmt ábyrgð þessari engar skyldur vegna neinnar vöru sem ekki skilar ætluðum árangri vegna ófullnægjandi eða rangrar geymslu, meðferðar eða viðhalds, þegar ekki er farið eftir leiðbeiningum með vörunni eða þegar henni er breytt eða hún skemmd af slysi eða vegna vanrækslu eða rangrar notkunar.

TAKMÖRKUN Á ÁBYRGÐ: 3M SKAL AÐ ENGU LEYTI BERA ÁBYRGÐ Á NEINU BEINU, ÓBEINU, SÉRSTÖKU, TILFALLANDI EDA AFLEIDDU TJÓNI EDA SKEMMDUM (ÞAR MEÐ TALÍÐ HAGNAÐARTAP) SEM SPRETTUR AF VÖRU ÞESSARI, BURTSÉÐ FRÁ ÞVI HVAÐ LAGAKENNINGUM ER BEITT, NEMA ÞAR SEM ÞAÐ ER LÖGUM SAMKVÆMT BANNAÐ. ÚRRÆÐI EINSKORÐAST VIÐ ÞAÐ SEM HÉR ER GREINT FRÁ.

ENGAR BREYTINGAR: EKKI skal gera neinar breytingar á tæki þessu nema með skriflegu samþykki 3M fyrirtækisins. Óheimilar breytingar gætu ógilt ábyrgð og heimild notanda til þess að nota tækið.

**3M™ PELTOR™ WS™ ALERT™ XP Headset**  
**MRX21A2WS6, MRX21A2WS6-ACK**  
**MRX21P3E2WS6, MRX21P3E2WS6-ACK**

**3M™ PELTOR™ WS™ ALERT™ XPI Headset**  
**MRX21AWS6, MRX21AWS6-ACK**  
**MRX21P3EWS6, MRX21P3EWS6-ACK**

## INTRODUZIONE

Congratulations e grazie per aver scelto le soluzioni di comunicazione 3M™ PELTOR™! Siamo lieti di presentare la nuova generazione di protezioni che consentono la comunicazione!

## USO PREVISTO

Questi headset 3M™ PELTOR™ sono progettati per proteggere i lavoratori da livelli di rumore pericolosi e altri suoni forti pur mantenendo la capacità di comunicazione per mezzo della tecnologia Bluetooth® incorporata. Tutti gli utenti sono tenuti a leggere e comprendere le istruzioni fornite ed a familiarizzare con l'uso di questo dispositivo.

## IMPORTANTE

Leggere, comprendere e rispettare tutte le informazioni importanti per la sicurezza nelle presenti istruzioni prima dell'uso. Conservare le presenti istruzioni per riferimento futuro. Per ulteriori informazioni o eventuali domande, contattare l'assistenza tecnica 3M (i contatti sono riportati nell'ultima pagina).



## AVVERTENZA

Queste protezioni acustiche contribuiscono a ridurre l'esposizione a rumori pericolosi e altri suoni forti. **Il mancato utilizzo o l'uso improprio delle protezioni acustiche può causare lesioni o perdita dell'udito in caso di esposizione a rumori pericolosi.** Per il corretto utilizzo, rivolgersi al proprio superiore, consultare le presenti istruzioni o contattare l'assistenza tecnica 3M. Se l'udito diventa monotonale oppure si avverte un tintinnio o un brusio durante o dopo l'esposizione ai rumori (compresi i colpi d'arma da fuoco), o se per qualsiasi altro motivo si sospetta un problema all'udito, l'udito potrebbe essere a rischio. Lasciare immediatamente l'ambiente rumoroso e consultare un medico del lavoro e/o il proprio superiore.

Indicazioni di sicurezza a norma EN 352:

- Il segnale in uscita dal circuito dipendente dal livello di rumore di questa protezione acustica può superare il livello del rumore esterno.
- Il montaggio di kit igienici sugli auricolari può compromettere le caratteristiche di attenuazione del rumore delle cuffie.
- Le prestazioni possono diminuire di pari passo all'uso della batteria.

- Questo prodotto può essere intaccato da diverse sostanze chimiche. Ulteriori informazioni possono essere richieste al produttore.
- Le cuffie montate sull'elmetto sono di taglia Large. Le cuffie conformi alle norme EN 352-1 ed EN 352-3 sono di taglia Medium, Small o Large. Le cuffie di taglia Medium sono adatte alla maggior parte degli utenti. Le cuffie di taglia Small o Large sono progettate per gli utenti per i quali la taglia Medium non è adatta.

### Il mancato rispetto di queste istruzioni può provocare gravi lesioni personali o morte:

- a. L'ascolto della musica o altre comunicazioni audio possono ridurre la propria consapevolezza situazionale e la propria capacità di udire i segnali di avvertimento. Rimanere sempre all'erta e regolare il volume audio al livello minimo accettabile. L'udibilità dei segnali di avvertimento in un determinato luogo di lavoro può essere compromessa dall'uso della funzione di intrattenimento.
- b. Per ridurre i rischi associati all'innescio di un'esplosione, non utilizzare questo prodotto in un'atmosfera potenzialmente esplosiva.

### Il mancato rispetto di queste istruzioni può compromettere la protezione offerta dalle cuffie e provocare la perdita dell'udito:

- a. 3M raccomanda di verificare sempre l'aderenza delle protezioni acustiche prima dell'uso. In caso di utilizzo del grado SNR per la stima della protezione tipica sul luogo di lavoro, 3M raccomanda di ridurre il valore di attenuazione del rumore del 50% oppure in conformità ai regolamenti applicabili.
- b. Accertarsi che la protezione acustica sia stata scelta, indossata, regolata e sottoposta a manutenzione correttamente. L'inserimento errato del dispositivo riduce l'efficacia di attenuazione del rumore. Per l'inserimento corretto, consultare le istruzioni allegate.
- c. Ispezionare accuratamente la protezione acustica prima di ogni utilizzo. In caso di danni, scegliere una protezione acustica integra o evitare l'ambiente rumoroso.
- d. Qualora si renda necessario l'uso di ulteriori dispositivi di protezione individuale (ad es. occhiali protettivi, respiratori ecc.), si raccomandano stanghette flessibili, piatte e sottili oppure cinghie tali da ridurre al minimo l'interferenza con la tenuta degli auricolari. Rimuovere tutti gli altri elementi non necessari (ad es. capelli, cappelli, gioielli, inserti auricolari, coperture igieniche ecc.) che potrebbero interferire con la tenuta degli auricolari e compromettere la protezione offerta dalle cuffie.
- e. Evitare di piegare e rimodellare la bardatura temporale e accertarsi che presenti una forza adeguata per mantenere saldamente in posizione le cuffie.
- f. Le cuffie e gli auricolari in particolare sono soggetti a normale usura e devono essere controllati regolarmente onde rilevare eventuali crepe o infiltrazioni di rumore. In caso di utilizzo regolare, si raccomanda di sostituire gli auricolari e i rivestimenti in schiuma almeno due volte all'anno, per mantenere un livello elevato di protezione, igiene e comfort.
- g. Il mancato rispetto delle presenti raccomandazioni può compromettere seriamente il livello di protezione delle cuffie.

**⚠ ATTENZIONE**

**Per ridurre i rischi associati a incendio, esplosione e ustioni e conseguenti lesioni personali di minore o moderata entità o danni alle cose:**

- Utilizzare esclusivamente 3M™ PELTOR™ Caricabatterie USB FR09 e 3M™ PELTOR™ Adattatore USB da parete FR08 con 3M™ PELTOR™ LR6NM Batterie ricaricabili.
- A temperature superiori a +45 °C, la batteria potrebbe non ricaricarsi.

**⚠ ATTENZIONE:**

In caso di sostituzione con un tipo errato, sussiste il rischio di esplosione della batteria.

**NOTA:**

- Se utilizzate nel rispetto delle istruzioni per l'uso, queste protezioni acustiche contribuiscono a ridurre l'esposizione sia ai rumori continui, quali rumori industriali o di veicoli e aeromobili, che ai rumori impulsivi estremamente elevati. È difficile prevedere la protezione acustica richiesta e/o effettiva in caso di esposizione a rumori impulsivi. Infatti, anche la scelta, l'inserimento, l'utilizzo corretti della protezione acustica e altre variabili influenzano le prestazioni. Per saperne di più sulle protezioni acustiche per i rumori impulsivi, visitare il sito [www.3M.com/PELTOR](http://www.3M.com/PELTOR).
  - Queste cuffie sono dotate di funzione dipendente dal livello di rumore. L'utente deve verificarne il corretto funzionamento prima dell'uso. In caso di anomalia o difetto, l'utente deve rivolgersi al produttore per informazioni sulla manutenzione e sulla sostituzione della batteria.
  - Questa protezione acustica limita il segnale audio di intrattenimento a 82 dB(A) effettivi all'orecchio.
  - Temperatura di esercizio: da -20°C a 55°C
  - Temperatura di conservazione: da -20°C a 55°C
- 
- Questo prodotto contiene componenti elettrici ed elettronici, quindi non deve essere smaltito fra i rifiuti generici. Consultare le normative locali in merito allo smaltimento delle apparecchiature elettriche ed elettroniche.

**CERTIFICAZIONI**

Con la presente, 3M Svenska AB dichiara che l'apparecchio per radiodiffusione è conforme alla Direttiva 2014/53/UE e alle altre direttive appropriate, quindi soddisfa i requisiti previsti per il marchio CE. Il testo completo della dichiarazione di conformità UE è disponibile al seguente indirizzo Internet: [www.3M.com/PELTOR/DOC](http://www.3M.com/PELTOR/DOC).

Potrà essere richiesto il numero di particolare. Il numero di particolare delle cuffie è riportato sotto una delle coppe, come illustrato di seguito.



Una copia della dichiarazione di conformità e maggiori informazioni sulle direttive applicabili possono essere richieste contattando 3M nel Paese di acquisto. Per i contatti, vedere le ultime pagine delle presenti istruzioni per l'uso. Il prodotto è stato testato e omologato in conformità alle

norme EN 352-1:2002 / EN 352-3:2002, EN 352-4:2001/A1:2005, EN 352-6:2002, EN 352-8:2008. Parere dell'organismo notificato: FIOH, Finnish Institute of Occupational Health, Topeliuksenkatu 41 b, FI-00250, Helsinki, Finlandia. Organismo notificato numero 0403.

**ATTENUAZIONE IN LABORATORIO**

**AVVERTENZA! 3M raccomanda di verificare sempre l'aderenza delle protezioni acustiche prima dell'uso. In caso di utilizzo del grado SNR per la stima della protezione tipica sul luogo di lavoro, 3M raccomanda di ridurre il valore di attenuazione del rumore del 50% oppure in conformità ai regolamenti applicabili.**

Legenda delle tabelle di attenuazione:

EN 352-1/EN 352-3/EN 352-4

**A:1** Frequenza (Hz)

**A:2** Attenuazione media (dB)

**A:3** Deviazione standard (dB)

**A:4** Valore di protezione previsto, APV (dB)

**A:5**

**H** = Protezione acustica stimata per i suoni ad alta frequenza ( $f \geq 2.000$  Hz).

**M** = Protezione acustica stimata per i suoni a media frequenza (500 Hz <  $f$  < 2.000 Hz).

**L** = Protezione acustica stimata per i suoni a bassa frequenza ( $f \leq 500$  Hz).

**A:6** Livello di riferimento

**H** = Livello di riferimento per i rumori ad alta frequenza.

**M** = Livello di riferimento per i rumori a media frequenza.

**L** = Livello di riferimento per i rumori a bassa frequenza.

Elmetti di sicurezza industriali compatibili EN 352-3

Queste cuffie devono essere utilizzate esclusivamente con gli elmetti di sicurezza industriali indicati nella tabella B. Le cuffie sono state testate in combinazione ai seguenti elmetti di sicurezza industriali e possono fornire livelli di protezione differenti in caso di utilizzo con elmetti differenti.

Legenda della tabella degli attacchi per elmetti di sicurezza industriali:

**B:1** Produttore dell'elmetto

**B:2** Modello dell'elmetto

**B:3** Attacco

**B:4** Grandezza della testa: S = Small, M = Medium, L = Large

**Bardatura temporale MRX21A2WS6\*, MRX21AWS6\***

**D:1** Bardatura temporale (PVC, PA)

**D:2** Filo della bardatura temporale (acciaio inox)

**D:3** Attacco a due punti (POM)

**D:4** Auricolari (rivestimento PVC e schiuma PUR)

**D:5** Rivestimento in schiuma (schiuma PUR)

**D:6** Coppa (ABS)

**D:7** Microfono per la funzione dipendente dal livello di rumore per i suoni circostanti (schiuma PUR)

**D:8** Microfono (ABS, PA)

**D:9** Antenna (PE, ABS, TPE)

**D:10** Paravento (schiuma)

**D:11** Spinotto caricabatterie (acciaio inox)

**Attacco per elmetto/elmetto**

MRX21P3E2WS6\*, MRX21P3EWS6\*

D:12 Braccio di supporto della coppa (acciaio inox)

**ISTRUZIONI PER IL MONTAGGIO****Bardatura temporale**

**E:1** Estrarre le coppe e inclinare la parte superiore delle coppe verso l'esterno in modo che il cavo non sia d'intralcio alla bardatura temporale.

**E:2** Regolare l'altezza delle coppe nella posizione più comoda tenendo ferma la bardatura temporale.

**E:3** La bardatura temporale deve poggiare saldamente sulla testa, come illustrato, e sostenere il peso dell'headset.

**Fissaggio dell'elmetto di sicurezza**

**E:4** Agganciare l'attacco per elmetto alla scanalatura sull'elmetto **E:5**.

**E:6** Modalità di aerazione: Per passare dalla modalità di lavoro a quella di aerazione, tirare le coppe verso l'esterno finché non scattano **E:7**.

**E:8** Evitare di collocare le coppe contro l'elmetto per non compromettere l'aerazione.

**ISTRUZIONI PER L'USO****RICARICA E SOSTITUZIONE DELLE BATTERIE (FIG. 1)**

1. Staccare il fermo sulla coppa sinistra con le dita.
2. Aprire la coppa.
3. Inserire o sostituire le batterie. Le polarità devono corrispondere a quelle riportate.
4. Chiudere la coppa e bloccare il fermo. Cambiare il tipo di batterie impostato in caso di passaggio da batterie ricaricabili a non ricaricabili. Tenere premuto a lungo (per 2 secondi) il pulsante Menu **[M]** per accedere al menu di configurazione, vedere "Configurazione del proprio headset".

**⚠ ATTENZIONE:** Utilizzare esclusivamente 3M™ PELTOR™ Caricabatterie USB **FR09 EU** e 3M™ PELTOR™ Adattatore USB da parete **FR08** con 3M™ PELTOR™ **LR6NM** Batterie ricaricabili (o batterie ricaricabili AA Ni-MH equivalenti).

**⚠ ATTENZIONE:** A temperature superiori a +45°C, la batteria potrebbe non ricaricarsi.

**NOTA:**

- Non tentare di ricaricare le batterie alcaline, in quanto si può danneggiare l'headset.
- Utilizzare esclusivamente batterie AA non ricaricabili oppure Ni-MH ricaricabili.
- Evitare di mescolare batterie vecchie e nuove. Evitare di mescolare batterie alcaline, standard o ricaricabili. Per il corretto smaltimento delle batterie, attenersi alle normative locali in materia di smaltimento dei rifiuti solidi urbani.

**AUTONOMIA**

Autonomia approssimativa con batterie AA alcaline nuove e batterie ricaricabili LR6NM completamente cariche (2.100 mAh):

- Radio FM e funzione dipendente dal livello di rumore: 58 ore circa

- Streaming Bluetooth® e funzione dipendente dal livello di rumore: 78 ore circa

**NOTA:**

L'autonomia può variare in funzione di condizioni ambientali, temperatura e tipo di batterie.

**ACCENSIONE/SPEGNIMENTO (Fig. 2)**

Tenere premuto a lungo (per 2 secondi) il pulsante Power **[⏻]** per accendere o spegnere l'headset.

L'operazione è confermata dal messaggio vocale "Power on" (accensione) o "Power off" (spegnimento).

Alla prima accensione, l'headset entra automaticamente in modalità di accoppiamento.

**NOTA:** Se non viene premuto alcun pulsante per 4 ore, l'headset si spegne automaticamente. L'operazione è confermata dal messaggio vocale "Automatic power off" (spegnimento automatico).

**REGOLAZIONE DEL LIVELLO DI VOLUME DELLA FONTE AUDIO (Fig. 3)**

Per regolare il livello di volume della fonte audio, premere brevemente (per 1 secondo) il pulsante **[+]** o **[-]**. Per cambiare la fonte audio attiva, premere brevemente (per 1 secondo) il pulsante Power **[⏻]**.

È possibile regolare il volume di:

- Radio FM
- Telefono
- Suoni circostanti
- Musica
- Bluetooth®

**SUGGERIMENTO PRATICO:** È possibile configurare bassi, bilanciamento ed equalizzatore. Tenere premuto a lungo (per 2 secondi) il pulsante Menu **[M]** per accedere al menu di configurazione.

Vedere **Configurazione del proprio headset**.

**Volume dei suoni circostanti (Microfono per la funzione dipendente dal livello di rumore per i suoni circostanti)**

Questa funzione contribuisce a proteggere l'udito dai livelli di rumore potenzialmente dannosi. Il rimbombo costante e altri rumori potenzialmente dannosi vengono ridotti a un livello inferiore a 82 dB, ma è comunque possibile continuare a parlare e farsi sentire normalmente.

**COMUNICAZIONE "FACE TO FACE" (PUSH-TO-LISTEN, PREMERE PER ASCOLTARE) \*\* (Fig. 4)**

La funzione Push-To-Listen permette di ascoltare immediatamente l'ambiente circostante tacitando la radio FM e il volume audio Bluetooth® e attivando i microfoni per la funzione dipendente dal livello di rumore. Premere brevemente (per 1 secondo) per due volte il pulsante Power **[⏻]** per attivare la funzione Push-To-Listen. Premere brevemente un pulsante qualsiasi per disattivare la funzione Push-To-Listen (PTL).

## ASCOLTO DELLA RADIO FM

### Ricerca delle stazioni (Fig. 8)

Premere brevemente (per 1 secondo) il pulsante Menu [M] per entrare in modalità di ricerca delle stazioni. Premere brevemente (per 1 secondo) il pulsante [+] o [-] per avviare la ricerca. *La frequenza della stazione radio verrà confermata da un messaggio vocale.*\*\*

**SUGGERIMENTO PRATICO:** Premendo brevemente (per 1 secondo) il pulsante Menu [M], si avvia sempre la radio FM.

**NOTA:** La qualità di ricezione della radio può variare in funzione della topografia o dell'ambiente in cui ci si trova. In caso di scarsa ricezione, si raccomanda di provare a spostarsi in un'area differente.

### Memorizzazione delle stazioni (Fig. 9)

Premere brevemente (per 1 secondo) per tre volte il pulsante Menu [M], finché non viene emesso il messaggio vocale "Store station" (*memorizzazione stazione*). Premere brevemente (per 1 secondo) il pulsante [+] o [-] per selezionare la posizione. Tenere premuto a lungo (per 2 secondi) il pulsante Menu [M] per memorizzare la stazione. L'operazione verrà confermata dal messaggio vocale "Confirmed" (*confermato*).

### Preimpostazione delle stazioni (Fig. 10)

Premere brevemente (per 1 secondo) per due volte il pulsante Menu [M] per entrare in modalità di preimpostazione delle stazioni. L'operazione verrà confermata dal messaggio vocale "Preset station" (*preimpostazione stazione*). Premere brevemente (per 1 secondo) il pulsante [+] o [-] per scorrere e selezionare la stazione preimpostata. La frequenza della stazione radio verrà confermata da un messaggio vocale.

### TECNOLOGIA Bluetooth® Multipoint\*\*

Questo headset supporta la tecnologia Bluetooth® MultiPoint. La tecnologia Bluetooth® MultiPoint permette di connettere il proprio headset a due dispositivi Bluetooth® allo stesso tempo. A seconda del tipo di dispositivi Bluetooth® connessi e delle relative attività in corso, l'headset controlla i dispositivi Bluetooth® in diversi modi, assegnando le priorità e coordinando le attività dei dispositivi Bluetooth® connessi.

### Accoppiamento di un dispositivo Bluetooth® (Fig. 2, Fig. 5)

Alla prima accensione, l'headset entra automaticamente in modalità di accoppiamento. Viene emesso un messaggio vocale di conferma, "Bluetooth® pairing on" (*accoppiamento Bluetooth*). La modalità di accoppiamento è disponibile anche dal menu. Questa operazione è necessaria per accoppiare un secondo dispositivo (Fig. 6).

### Vedere Configurazione del proprio headset.

Accertarsi che la comunicazione Bluetooth® sia attivata sul proprio dispositivo Bluetooth®. Cercare e selezionare "WS ALERT XP" o "WS ALERT XPI" sul proprio dispositivo Bluetooth®. L'accoppiamento è confermato dai messaggi vocali "Pairing complete" (*accoppiamento completato*) e "Connected" (*connesso*).

**NOTA:** La procedura di accoppiamento può essere interrotta in qualsiasi momento tenendo premuto a lungo (per 2 secondi) il pulsante Bluetooth® [ ] (Fig. 7).

**NOTA:** *Solamente uno dei due dispositivi accoppiati può essere una radio intercomunicante.* \*\* L'headset supporta solamente le radio intercomunicanti con il protocollo 3M™ PELTOR™ push-to-talk (pulsante per parlare). Per eventuali domande, rivolgersi al proprio distributore locale.

**NOTA:** *In caso di accoppiamento di un terzo dispositivo Bluetooth®, uno dei dispositivi precedentemente accoppiati verrà rimosso dall'headset. In caso di connessione di uno dei dispositivi, il dispositivo non connesso verrà rimosso. In caso contrario, verrà rimosso il primo dispositivo accoppiato.* \*\*

### RICONNESSIONE DEI DISPOSITIVI BLUETOOTH®

All'accensione, l'headset cerca di riconnettere tutti i dispositivi accoppiati per 5 minuti. La connessione sarà confermata dal messaggio vocale "Connected" (*connesso*).

**NOTA:** In caso di perdita della connessione, l'headset cercherà di riconnettere il dispositivo per 30 secondi. La perdita di connessione sarà confermata dal messaggio vocale "Disconnect" (*disconnesso*).

### Connessione e gestione di un telefono.

**Connessione e gestione di due telefoni.** \*\* (vedere Fig. 7)

Pulsante Bluetooth®	Stato	Azione
Pressione breve	Nessuna attività	Controllo vocale Riproduzione **
	Streaming	Controllo vocale Pausa **
	Chiamata in arrivo	Rispondere
	Chiamata in uscita / Chiamata in corso	Terminare la chiamata
	Chiamata in corso su un telefono, chiamata in arrivo sul secondo telefono **	Terminare la chiamata in corso, rispondere alla chiamata in arrivo **
Pressione prolungata	Nessuna attività / Streaming	Ricomposizione dell'ultimo numero chiamato Controllo vocale dell'ultimo dispositivo accoppiato **
	Chiamata in arrivo	Rifiutare
	Chiamata in corso	Commutare la chiamata tra telefono/headset
	Chiamata in corso su un telefono, chiamata in arrivo sul secondo telefono **	Rifiutare una chiamata in arrivo

**Connesso a radio intercomunicante.****Connesso a radio intercomunicante e telefono. \*\*****Gestione della radio intercomunicante.** (vedere Fig. 7).

Pulsante Bluetooth®	Stato	Azione
Premere	Nessuna attività / Streaming	Avvio della trasmissione sulla radio intercomunicante
Rilasciare	Trasmissione sulla radio intercomunicante	Interruzione della trasmissione sulla radio intercomunicante

**Connesso a telefono e radio intercomunicante. \*\*****Gestione del telefono. \*\*** (vedere Fig. 7)

Pulsante Bluetooth®	Stato	Azione
Pressione breve	Chiamata in arrivo	Rispondere
	Chiamata in uscita / Chiamata in corso	Terminare la chiamata
	Ricezione in corso sulla radio intercomunicante e chiamata in arrivo	Rispondere
	Chiamata telefonica in corso e ricezione sulla radio intercomunicante	Terminare la chiamata
Pressione prolungata	Chiamata in arrivo	Rifutare
	Chiamata in corso	Commutare la chiamata tra telefono/headset

**NOTA:** In caso di connessione a una radio intercomunicante, non è possibile controllare l'unità di riproduzione audio dall'headset. \*\*

**NOTA:** In caso di chiamata telefonica in arrivo, verranno emessi due bip sulla radio intercomunicante. Per passare al messaggio in arrivo dalla radio intercomunicante, premere brevemente (per 1 secondo) il pulsante Bluetooth® [ \* ] per terminare la chiamata. Premere brevemente (per 1 secondo) il pulsante Bluetooth® [ \* ] un'altra volta per ascoltare la radio intercomunicante o restare in attesa del prossimo messaggio dalla radio intercomunicante. \*\*

**NOTA:**

Per assicurare la massima attenuazione del rumore, tenere il microfono molto vicino alla bocca (a meno di 3 mm) **G:1. LO SAPEVATE CHE...** L'headset supporta lo streaming in A2DP 1.3 tramite Bluetooth® sia da diverse app che dal lettore multimediale del telefono.

**LO SAPEVATE CHE...** La riproduzione audio verrà automaticamente messa in pausa dall'unità di riproduzione

audio in caso di chiamata in corso o messaggio dalla radio intercomunicante. \*\* Al termine della chiamata o del messaggio, la riproduzione audio verrà riavviata automaticamente.

**SUGGERIMENTO PRATICO:** In caso di ripristino delle impostazioni predefinite, l'headset entrerà automaticamente in modalità di accoppiamento alla prima riaccensione.

**Bluetooth® 4.2**

Bluetooth® è uno standard globale di comunicazione senza fili che permette di connettere più dispositivi a una certa distanza, ad esempio headset e telefono, altoparlante e PC a smartphone ecc. Per saperne di più: [www.bluetooth.com](http://www.bluetooth.com). Profili Bluetooth® HSP 1.2, HFP 1.6, A2DP 1.3, AVRCP 1.6. Per maggiori informazioni: <https://www.bluetooth.org/tpg/listings.cfm>.

**CONFIGURAZIONE DEL PROPRIO HEADSET** (Fig. 11)

Tenere premuto a lungo (per 2 secondi) il pulsante Menu **[M]** per accedere al menu di configurazione. L'operazione verrà confermata dal messaggio vocale "Menu" (*menu*). Premere brevemente (per 1 secondo) il pulsante Menu **[M]** per scorrere il menu. Ogni passo è confermato da un messaggio vocale. Premere brevemente (per 1 secondo) il pulsante **[+]** o **[-]** per attivare, disattivare o modificare le varie configurazioni.

Il menu di configurazione prevede le seguenti opzioni:

**1. Bluetooth® pairing (Accoppiamento Bluetooth)** (Fig. 6)

Quando viene emesso il messaggio vocale "Bluetooth® pairing" (*accoppiamento Bluetooth*), premere brevemente (per 1 secondo) il pulsante **[+]** per avviare l'accoppiamento. Premere brevemente (per 1 secondo) il pulsante **[-]** per interrompere l'accoppiamento. Viene emesso un messaggio vocale di conferma, "Bluetooth® pairing on" (*accoppiamento Bluetooth*). Cercare e selezionare "WS ALERT XP" o "WS ALERT XPI" sul proprio dispositivo Bluetooth®. L'accoppiamento è confermato dai messaggi vocali "Pairing complete" (*accoppiamento completato*) e "Connected" (*connesso*). Premere brevemente (per 1 secondo) il pulsante **[-]** per interrompere l'accoppiamento. Un messaggio vocale confermerà "Pairing off" (*disaccoppiamento*).

**2. Bass Boost (Potenziamento dei bassi)**

Il potenziamento dei bassi consente di ottimizzare i bassi durante l'ascolto della musica in streaming. Premere brevemente (per 1 secondo) il pulsante **[+]** o **[-]** per abilitare o disabilitare il potenziamento dei bassi.

**3. Surround Balance (Bilanciamento suoni circostanti)**

Premere brevemente (per 1 secondo) il pulsante **[-]** per aumentare il lato sinistro e diminuire il lato destro. Premere brevemente (per 1 secondo) il pulsante **[+]** per aumentare il lato destro e diminuire il lato sinistro. Un messaggio vocale confermerà quando il bilanciamento è centrato, "Center" (*centrale*).

**4. Surround Equalizer (Equalizzatore suoni circostanti)**

L'equalizzatore modifica le frequenze dei suoni circostanti. Premere brevemente (per 1 secondo) il pulsante **[-]** o **[+]** per modificare il livello di equalizzazione dei suoni circostanti tra "Low - Normal - High - Extra high" (Basso, Normale, Alto e Altissimo).



### 5. Side tone volume (Volume del tono laterale)

Il tono laterale rappresenta un feedback udibile per l'utente dell'headset durante una conversazione. Premere brevemente (per 1 secondo) il pulsante [-] o [+] per modificare il volume del tono laterale tra "Off – Low – Normal – High" (Disattivato, Basso, Normale e Alto).

### 6. Battery type (Tipo di batterie)

Premere brevemente (per 1 secondo) il pulsante [-] o [+] per cambiare il tipo di batterie tra ricaricabili e alcaline.

### 7. Reset to factory default (Ripristino delle impostazioni predefinite) (Fig. 12)

Premere brevemente (per 1 secondo) il pulsante [-] o [+], quindi premere a lungo (per 2 secondi) il pulsante Menu [M]. Procedere come indicato dal messaggio vocale.

## RICERCA DEI GUASTI

### Problema di ricezione della radio FM

Verificare che le batterie siano nuove o completamente cariche.

La qualità di ricezione della radio può variare in funzione della topografia o dell'ambiente in cui ci si trova. In caso di scarsa ricezione, si raccomanda di provare a spostarsi in un'area differente.

### Problema di connessione Bluetooth®

1. Verificare che le batterie siano nuove o completamente cariche.
2. Rimuovere tutti i dispositivi Bluetooth® accoppiati al proprio telefono.
3. Spegnerne e riaccendere il telefono.
4. Procedere al ripristino delle impostazioni predefinite dell'headset.
5. Accoppiare l'headset al telefono.
6. Se il problema persiste, provare ad accoppiare un altro telefono per verificare la funzionalità.

### Crepito durante lo streaming o le chiamate telefoniche.

La tecnologia radio Bluetooth® è particolarmente sensibile ad eventuali oggetti tra l'headset e il dispositivo connesso. La distanza massima tra l'headset e il dispositivo connesso è di 10 metri, con contatto visivo (senza pareti ecc). Anche la posizione del telefono sul corpo può influenzare la ricezione.

## PULIZIA E MANUTENZIONE

Per la pulizia di coppe esterne, bardatura temporale e auricolari, utilizzare un panno inumidito con sapone e acqua calda.

### NOTA: NON immergere la protezione acustica in acqua.

Qualora la protezione acustica risulti bagnata a causa della pioggia o del sudore, girare le cuffie protettive verso l'esterno, rimuovere gli auricolari e i rivestimenti in schiuma e lasciarli asciugare per 24 ore prima di rimontarli. Gli auricolari e i rivestimenti in schiuma sono soggetti a normale usura e devono essere controllati regolarmente onde rilevare eventuali crepe o altri danni. In caso di utilizzo regolare, 3M raccomanda di sostituire gli auricolari e i rivestimenti in schiuma almeno due volte all'anno, per mantenere un elevato livello di attenuazione, la massima igiene e un comfort

ottimale. Sostituire l'auricolare qualora sia danneggiato. Vedere la sezione Ricambi di seguito.

## RIMOZIONE E SOSTITUZIONE DEGLI AURICOLARI

**F:1** Per rimuovere l'auricolare, infilare le dita sotto il bordo interno dell'auricolare ed estrarlo con forza in linea retta.

**F:2** Rimuovere i rivestimenti in schiuma esistenti ed inserire i nuovi.

**F:3** Inserire un lato dell'auricolare nella scanalatura della coppa, quindi premere il lato opposto finché l'auricolare non scatta in posizione.

## CONDIZIONI DI USO E CONSERVAZIONE

- Rimuovere le batterie in caso di inutilizzo prolungato del prodotto.
- Non conservare le protezioni acustiche a temperature superiori a +55°C (ad es. sul parabrezza, sotto il lunotto oppure su un davanzale) oppure a temperature inferiori a -20°C.
- Non utilizzare le protezioni acustiche a temperature superiori a +55°C o inferiori a -20°C.

## RICAMBI E ACCESSORI

### 3M™ PELTOR™ HY82, Kit igienico

Kit igienico sostituibile. Per garantire un elevato livello di attenuazione, la massima igiene e un comfort ottimale, si raccomanda di sostituire le suddette parti almeno ogni sei mesi.

### 3M™ PELTOR™ HY100A, Protezioni monouso

Protezione monouso facilmente applicabile agli auricolari.

### 3M™ PELTOR™ HYM1000, Protezione per microfono

### 3M™ PELTOR™ M995/2, Paravento per microfono

### 3M™ PELTOR™ FR08, Alimentatore con connettore USB

**NOTA! Utilizzare esclusivamente il caricabatterie FR09.**

### 3M™ PELTOR™ FR09 EU, Caricabatterie UE con connettore USB

### 3M™ PELTOR™ LR6NM, Batterie AA ricaricabili

## **GARANZIA E LIMITAZIONE DI RESPONSABILITÀ**

**GARANZIA:** Qualora un prodotto di 3M Personal Safety Division presenti difetti imputabili a materiali o manodopera oppure non rispetti le clausole di garanzia esplicitate per uno scopo specifico, 3M si riserva esclusivamente, a propria discrezione, di riparare, sostituire o rimborsare il prezzo di acquisto dei componenti o dei prodotti, purché il difetto sia comunicato senza indugio dall'utente ed a condizione che il prodotto sia stato conservato, sottoposto a manutenzione e utilizzato nel rispetto delle istruzioni fornite per iscritto da 3M. **A ECCEZIONE DEI PAESI IN CUI È PROIBITO PER LEGGE, LA PRESENTE GARANZIA È ESCLUSIVA E SOSTITUISCE QUALSIASI ALTRA GARANZIA ESPLICITA O IMPLICITA DI COMMERCIALITÀ, IDONEITÀ PER UN DETERMINATO SCOPO NONCHÉ ALTRE GARANZIE DI QUALITÀ O DERIVANTI DA TRATTATIVE, CONSUETUDINI O CONVENZIONI COMMERCIALI, ESCLUSE QUELLE DI TITOLO E CONTRO LA VIOLAZIONE DEI BREVETTI.**

Nell'ambito di tale garanzia, 3M declina ogni responsabilità per i prodotti i cui difetti sono dovuti a conservazione, movimentazione o manutenzione improprie, mancato rispetto delle istruzioni oppure modifiche o danni al prodotto causati da incidenti, incuria o uso improprio.

**LIMITAZIONE DI RESPONSABILITÀ:** A ECCEZIONE DEI PAESI IN CUI È PROIBITO PER LEGGE, 3M DECLINA OGNI RESPONSABILITÀ PER PERDITE O DANNI DIRETTI, INDIRETTI, SPECIALI, INCIDENTALI O CONSEQUENZIALI (PERDITE DI PROFITTO INCLUSE) DERIVANTI DAL PRODOTTO, A PRESCINDERE DALLA TEORIA LEGALE RIVENDICATA. NON SONO PREVISTI ALTRI RIMEDI OLTRE A QUELLI QUI SPECIFICATI.

**DIVIETO DI MODIFICHE:** È vietato apportare modifiche al presente dispositivo senza l'autorizzazione per iscritto di 3M Company. Eventuali modifiche non autorizzate possono invalidare la garanzia e l'autorizzazione dell'utente all'utilizzo del dispositivo.

**3M™ PELTOR™ WS™ ALERT™ XP Headset**  
**MRX21A2WS6, MRX21A2WS6-ACK**  
**MRX21P3E2WS6, MRX21P3E2WS6-ACK**

**3M™ PELTOR™ WS™ ALERT™ XPI Headset**  
**MRX21AWS6, MRX21AWS6-ACK**  
**MRX21P3EWS6, MRX21P3EWS6-ACK**

## КІРІСПЕ

Құттықтаймыз және 3M™ PELTOR™ байланыс шешімдерін таңдағаныңыз үшін рахмет! Қорғалған байланыстың келесі құрылымына қош келдіңіз.

## МАҚСАТТЫ ҚОЛДАНЫСЫ

Бұл 3M™ PELTOR™ құлаққаптары жұмысшыларды зиянды шу деңгейлері мен қатты дыбыстардан қорғанысты қамтамасыз ете отырып, пайдаланушыға бекітілген Bluetooth® құрылғысымен байланысуға мүмкіндік беруге арналған. Барлық пайдаланушылардан берілген пайдаланушы нұсқауларын оқу және түсіну, сондай-ақ, осы құрылғыны пайдалана білу күтіледі.

## МАҢЫЗДЫ

Пайдалану алдында осы нұсқаулардағы барлық қауіпсіздік ақпаратын оқып, түсініп орындаңыз. Осы нұсқауларды келешек анықтама үшін сақтаңыз. Қосымша ақпарат немесе сұрақтар үшін 3M техникалық қызмет көрсету орталығына хабарласыңыз (байланыс ақпараты соңғы бетте тізімделген).

## АБАЙЛАҢЫЗ

Осы есту протекторы қауіпті шу және басқа қатты дыбыстар әсерін азайтуға көмектеседі. **Есту қорғанысын дұрыс пайдаланбау немесе дұрыс тақтау жағдайында қауіпті шу әсері есту қабілетін жоғалтуға немесе жарақатқа әкелуі мүмкін.** Дұрыс пайдалану үшін бақылаушыны, пайдаланушы нұсқауларын қараңыз немесе 3M техникалық қызмет көрсету орталығына хабарласыңыз. Егер шу әсері (оның ішінде, оқ ату) барысында немесе кейін есту қабілетіңіз нашарлай бастаса немесе қоңырау не ызың естіле бастаса немесе басқа себеппен есту мәселесі туындаса, шулы ортадан бірден шығып, медициналық көмек алыңыз және/немесе бақылаушыға хабарласыңыз.

EN 352 Қауіпсіздік мәлімдемелері:

- Осы шудан қорғайтын құлаққаптың деңгейге тәуелді шығысы сыртқы дыбыс деңгейінің шегінен асуы мүмкін.
- Жастықшаларға гигиеналық қақпақтардың тағылуы құлаққаптардың акустикалық дыбыс беруіне әсер етеді.
- Жұмыс істеуінің батареяны қолданумен нашарлауы мүмкін.
- Бұл өнімге нақты химиялық заттар әсер етуі мүмкін.

Қосымша ақпаратты өндірушіден таба аласыз.

- Шлемге бекітілген құлаққаптардың өлшем ауқымы үлкен. EN 352-1 және EN 352-3 сәйкес құлаққаптар «орташа өлшем ауқымы», «кіші өлшем ауқымы» не «үлкен өлшем ауқымы» болады. «Орташа өлшем ауқымы» құлаққаптары тағушылардың көбісіне сәйкес келеді. «Кіші өлшем ауқымы» немесе «үлкен өлшем ауқымы» құлаққаптары «орташа өлшем ауқымы» құлаққаптары сәйкес келмейтін тағушыларға жасалған. **Осы нұсқауларды орындамау ауыр жарақатқа немесе өлімге себеп болуы мүмкін:**

а. Музыка тыңдау немесе басқа аудио байланысы айнала жөнінде хабардар болу және ескерту сигналдарын есту мүмкіндігін азайтуы мүмкін. Сергек болып, аудио дыбыс деңгейін ең төменгі қабылданатын деңгейге реттеңіз. Ескерту сигналдарын арнайы орындарда есту мүмкіндігі шулы шаралар кезінде әлсіз болуы мүмкін.

ә. Жарылыстың тұтануымен байланысты қауіптерді азайту үшін, бұл өнімді ықтимал жарылу қаупі бар ортада пайдаланбаңыз.

**Осы нұсқауларды орындамау құлаққаппен берілген қорғанысты азайтып, есту қабілетін жоғалтуға әкелуі мүмкін:**

а. 3M ұйымы есту протекторларының жеке тағу сынағын ұсынады. Егер әдепкі жұмыс орны қорғанысын бағалауға SNR пайдаланылса, 3M ұйымы шу қысқарту мінсі 50%-ға азайтуды немесе қолданбаларға реттеулерге сәйкестендіруді ұсынады.

ә. Есту протекторы дұрыс таңдалғанын, тағылғанын, реттелгенін және сақталғанын тексеріңіз. Осы құрылғыны дұрыс тақтау шуды төмендету тиімділігін азайтады. Дұрыс тағу бойынша берілген нұсқауларды қараңыз.

б. Пайдалану алдында есту протекторын тексеріңіз. Егер зақымдалса, зақымдалмаған есту протекторын таңдаңыз немесе шулы ортаны болдырмаңыз.

в. Қосымша қорғаныс жабдығы (мысалы, қауіпсіздік көздіріктері, тыныс алу құралдары, т.б.) қажет болса, құлаққап жастықшасы кедергісін азайту үшін иілгіш, төмен профилілі үлгілер немесе баулар таңдаңыз. Құлаққап жастықшасының бекітпесіне кедергі келтіретін және құлаққап қорғанысын азайтатын барлық басқа қажетсіз заттарды (мысалы, шаш, қалпақтар, зергерлік бұйымдар, құлақаспаптар, гигиеналық қақпақтар, т.б.) алып тастаңыз.

г. Байлауышыны майыстырмаңыз немесе қайта пішіндеменіз және құлаққаптарды орнында ұстау үшін дұрыс күш қолданылғанын тексеріңіз.

д. Құлаққаптар және жастықшалар пайдалануды нашарлатуы мүмкін және шуыл мен кемуге қарсы жиі аралықпен сынақтан өтіп тұрады. Жүйелі пайдаланған кезде тұрақты қорғанысты, гигиенаны және жайлылықты сақтау үшін құлақ жастықшалары мен пенопласт төсегіштерді кемінде жылына екі рет ауыстырыңыз.

е. Егер жоғарыдағы ұсыныстар қадағаланбаған болса, құлаққаптардың беретін қорғауы азаяды.

**⚠ ЕСКЕРТУ**

Өрт, жарылыс және күйіп қалумен байланысты қауіптерді азайту үшін, олардан қорғанбаған жағдайда, болмашы немесе орташа жарақат алуға немесе меншік зақымына алып келуі мүмкін:

а. 3M™ PELTOR™ USB FR09 зарядтағышын және 3M™ PELTOR™ USB FR08 қабырға адаптерін тек 3M™ PELTOR™ LR6NM қайта зарядталатын батареяларымен ғана пайдаланыңыз.

ә. Егер орта температурасы +45 °C көрсеткішінен асса, батарея зарядталмауы мүмкін.

**⚠ ЕСКЕРТУ:**

Батарея дұрыс түрімен алмастырылмаса, жарылыс қаупін тудырады.

**ЕСКЕРТПЕ:**

• Пайдаланушы нұсқауларына сәйкес тағылса, осы есту протекторы өндірістік шулар, көліктер мен ұшақ шулары және өте қатты импульстік шулар сияқты үздіксіз шулар әсерін азайтуға көмектеседі. Импульстік шулар әсері барысында талап етілетін және/немесе нақты есту қорғанысын болжау қиындық тудырады. Дұрыс таңдау, есту қорғанысын тағу және пайдалану, есту қорғанысына дұрыс күтім көрсету және басқа айнаымалылар өнімділікке әсер етеді. Импульстік шудың есту қорғанысы туралы ақпаратты [www.3M.com/PELTOR](http://www.3M.com/PELTOR) торабынан көріңіз.

• Бұл құлаққап деңгейге байланысты төмендету әсерімен жабдықталған. Тағатын адам пайдалану алдында дұрыс істеп тұрғанын тексеруі керек. Егер бұрмалау немесе ақау анықталса, тағушы батареяға техникалық қызмет көрсету және оны ауыстыру бойынша өндіруші кеңесіне жүгінуі тиіс.

• Есту протекторы ортаның аудио сигналын құлаққа жайлы 82 дБА дейін шектейді.

• Жұмыс температурасының ауқымы:

-20°С мен 55°С арасында

• Сақтау температурасының ауқымы:

-20°С мен 55°С арасында



• Бұл өнімде электрлік және электрондық құрамдастар бар және стандартты тұрмыстық қалдықпен тасталмауы қажет. Электрлік және электрондық жабдықты тастау нұсқауын жергілікті директивалардан қараңыз.

**БЕКІТУЛЕР**

3M Svenska AB ұйымы CE белгісінің талаптарын орындау үшін Радио таратылымын қабылдағыш сияқты радио жабдығы 2014/53/EU директивасына және басқа тиісті директиваларға сәйкес екендігін мәлімдейді. EU сәйкестік декларациясының толық мәтіні келесі интернет мекенжайында қолжетімді: [www.3M.com/PELTOR/DOC](http://www.3M.com/PELTOR/DOC). Сұрау бойынша бөлшек нөмірін теріңіз. Құлаққаптардың бөлшек нөмірін төмендегі суретте көрсетілгендей бір стакан астынан таба аласыз.



Сәйкестік декларациясының көшірмесі мен директиваларда талап етілетін қосымша ақпаратты сатып алу елінде 3M компаниясына хабарласумен ала аласыз. Байланыс ақпаратын пайдаланушы нұсқауының соңғы беттерінен көріңіз.

Өнім сыналып, EN 352-1:2002/EN 352-3:2002,

EN 352-4:2001/A1:2005, EN 352-6:2002, EN 352-8:2008

сәйкес расталды. Хабарлаушы органның ойы мәлімдемесін ұсынған: FIOH, Finnish Institute of Occupational Health, Topeliuksenkatu 41 b, FI-00250, Helsinki, Финляндия. Хабарлаушы орган №0403.

**ЗЕРТХАНАНЫ ҚЫСҚАРТУ**

**АБАЙЛАҢЫЗ! 3M ұйымы есту протекторларының жеке тағу сынағын ұсынады. Егер әдепкі жұмыс орны қорғанысын бағалауға SNR пайдаланылса, 3M ұйымы шу қысқарту мөнін 50%-ға азайтуды немесе қолданбаларға реттеулерге сәйкестендіруді ұсынады.**

[Әшу кестелерінің түсіндірмесі](#)

[EN 352-1/EN 352-3/EN 352-4](#)

**A:1** Жілілік (Гц)

**A:2** Орташа төмендету (дБ)

**A:3** Стандартты ауытқу (дБ)

**A:4** Болжалды қорғаныс мәні, БҚМ (дБ)

**A:5**

**H** = Жоғары жиілікті дыбыстардың есту қорғанысын бағалау ( $f \geq 2000$  Гц).

**M** = Орташа жиілікті дыбыстардың есту қорғанысын бағалау (500 Гц <  $f$  < 2000 Гц).

**L** = Төмен жиілікті дыбыстардың есту қорғанысын бағалау ( $f \leq 500$  Гц).

**A:6** Шарт деңгейі

**H** = Жоғары жиілікті шуға арналған шарт деңгейі

**H** = Орташа жиілікті шуға арналған шарт деңгейі

**H** = Төмен жиілікті шуға арналған шарт деңгейі

[EN 352-3 үйлесімді өндірістік қауіпсіздік шлемдері](#)

Бұл құлаққаптар сәйкес болуы тиіс және В кестесінде тізімделген тек өндірістік қауіпсіздік шлемдерімен пайдаланылуы керек. Осы құлаққаптар келесі өндірістік қауіпсіздік шлемдерімен бірге сыналды және басқа шлемдерге бекітілген жағдайда басқа қорғаныс деңгейлерін беруі мүмкін.

Өндірістік қауіпсіздік шлемі тіркемесі кестесінің түсіндірмесі:

**V:1** Шлем өндіруші

**V:2** Шлем үлгісі

**V:3** Тіркеме

**V:4** Бас өлшемі: S = кішкентай, M = орташа, L = үлкен

**MRX21A2WS6\*, MRX21AWS6\* байлауышы****D:1** Байлауыш (ПВХ, PA)**D:2** Байлауыш сымы (тот баспайтын болат)**D:3** Екі нүктелі бекіткіш (POM)**D:4** Жастықша (ПВХ таспасы және пенополиуретан)**D:5** Пенопласт тесегіш (пенополиуретан)**D:6** Стакан (ABS)**D:7** Сыртқы ортада тыңдауға арналған деңгейге байланысты микрофон (пенополиуретан)**D:8** Сөйлеу микрофоны (ABS, PA)**D:9** Антенна (PE, ABS, TPE)**D:10** Желге қарсы қорғаныс (пенопласт)**D:11** Зарядтау құралын қосуға арналған ұя (тот баспайтын болат)**Шлем тіркемесі/каска****MRX21P3E2WS6\*, MRX21P3EWS6\*****D:12** Стакан тірейтін тұтқа (тот баспайтын болат)**БЕКІТУ НҰСҚАУЛАРЫ****Байлауыш****E:1** Стакандарды сыртқа сырғытып, қабықша үстін сыртқа еңкейтсеңіз, кабель байлауыш сыртында болуы қажет.**E:2** Байлауышыны орнында ұстап тұрып табақшаларды жоғары немесе төмен жылжыту арқылы олардың биіктігін реттеңіз.**E:3** Байлауыш көрсетілгендей бас үстіне орналастырылуы керек және гарнитура салмағын көтеруі керек.**Қауіпсіздік шлемдерінің тіркемесі****E:4** Каска тіркемесін каска ұясына салып, оны **E:5** орнына тіркеңіз.**E:6** Желдету режимі: Құрылғыны жұмыс режимінен желдету режиміне ауыстыру үшін дыбыс естілгенше құлаққаптарды сыртқа тартыңыз **E:7**.**E:8** Стакандарды каскаға қарсы қоймаңыз, себебі ол желдетуге кедергі келтіреді.**ПАЙДАЛАНУ НҰСҚАУЛАРЫ****БАТАРЕЯЛАРДЫ ЗАРЯДТАУ ЖӘНЕ АУЫСТЫРУ****(1-СУРЕТ)**

1. Сол жақ стакандағы ысырманы саусақтарыңызбен алыңыз.
2. Стаканды ашыңыз.
3. Батареяларды кірістіріңіз немесе ауыстырыңыз. Кереғарлығы таңбасына сәйкес келетініне көз жеткізіңіз.
4. Стаканды жауып, ысырманы құлыптаңыз. Қайта зарядталатын құрылғыдан қайта зарядталмайтын құрылғыға ауыстырып жатсаңыз, батарея түрін өзгертіңіз. Конфигурация мәзіріне қатынасу үшін «Мәзір» түймесін [M] ұзақ басыңыз (2 с), Құлаққапты конфигурациялау бөлімін қараңыз.

**⚠ ЕСКЕРТУ:** 3M™ PELTOR™ USB **FR09 EU** зарядтағышын және 3M™ PELTOR™ USB **FR08** қабырға адаптерін тек 3M™ PELTOR™ **LR6NM** қайта зарядталатын батареяларымен (немесе AA Ni-MH қайта зарядталатын батареяларының баламасы) ғана пайдаланыңыз.

**⚠ ЕСКЕРТУ:** Егер орта температурасы +45°C көрсеткішінен асса, батарея зарядталмауы мүмкін.

**ЕСКЕРТПЕ:**

- Сілтілі батареяларды зарядтамаңыз, құлаққапқа зақым келуі мүмкін.
- Тек AA қайта зарядталмайтын немесе Ni-MH қайта зарядталатын батареяны пайдаланыңыз.
- Ескі және жаңа батареяларды араластырмаңыз. Сілтілі, стандартты немесе қайта зарядталатын батареяларды араластырмаңыз. Батареяны қоқысқа дұрыс тастау үшін жергілікті қатты қалдықты тастау реттеулерін орындаңыз.

**ЖҰМЫС УАҚЫТЫ**

Жаңа AA сілтілі батареяларын және толық зарядталған LR6NM қайта зарядталатын батареяларын болжалды пайдалану уақыты (2100 мАсағ):

- FM радиосы және деңгейге тәуелді: шамамен 58 сағат
- Bluetooth® ағындық және деңгейге тәуелді: шамамен 78 сағат

**ЕСКЕРТПЕ:**

Ортаға, температура және батареяға байланысты жұмыс уақыты өзгешеленуі мүмкін.

**ҚОСУ/ӨШІРУ (2-сурет)**

Құлаққапты қосу немесе өшіру үшін, Қуат түймесін [  ] ұзақ басыңыз (2 с).

Дауыстық хабар «Power on» (Қосу) немесе «Power off» (Өшіру) режимін хабарлайды.

Құлаққапты алғаш қосқан кезде ол автоматты түрде жұптастыру режиміне кіреді.

**ЕСКЕРТПЕ:** Егер 4 сағат бойы ешқандай түйме басылмаса, құлаққап автоматты түрде өшеді. Дауыстық хабар «Automatic power off» (Автоматты өшіру) туралы хабарлайды.

**ДЫБЫС КӨЗІНІҢ ДАУЫС ДЕҢГЕЙІН РЕТТЕУ** (3-сурет)

Дыбыс деңгейін реттеу, [ + ] немесе [ - ] түймесін қысқа (1 с) ғана басыңыз. Белсенді дыбыс көзін Қуат түймесін [  ] қысқа (1 с) ғана басу арқылы өзгертіңіз.

Дыбыс көзі төмендегілердің біріндей болуы мүмкін:

- FM радиосы
- Телефон
- Айнала
- Музыка
- Bluetooth®

**пайдалы сыбыр:** Төмен жиіліктің күшеюін, айнала балансын және айнала эквалайзерін реттей аласыз. Конфигурация мәзіріне қатынасу үшін, «Мәзір» түймесін [M] ұзақ басыңыз (2 с).

**Құлаққапты конфигурациялау** бөлімін қараңыз.

**Айнала дыбысы (Сыртқы ортада тыңдауға арналған деңгейге тәуелді микрофон)**

Құлағыңызды ықтимал зиянды шу деңгейлерінен қорғауға көмектеседі. Тоқтаусыз шұрқырау және басқа да ықтимал зиянды шуылдар 82 дБ төмен деңгейге азайды, бірақ сіз әлі де әдеттегідей сөйлеп, өзіңізді естірте аласыз.

**БЕТПЕ-БЕТ БАЙЛАНЫС (ТЫҢДАУ ҮШІН БАСУ) \*\***

(4-сурет)

«Тыңдау үшін басу» мүмкіндігі сізге өз ортаңызды FM радиосының дыбысын және Bluetooth® дыбыс деңгейін өшіру және деңгейге байланысты микрофондарын белсендіру арқылы тез арада тыңдауға мүмкіндік береді. «Тыңдау үшін басу» мүмкіндігін белсендіру үшін, Қуат түймесін [  ] екі рет қысқа басыңыз (1 с). «Тыңдау үшін басу» (ТҮБ) мүмкіндігін өшіру үшін, кез келген түймені қысқа басыңыз.

**FM РАДИОСЫН ТЫҢДАУ**

**Станцияны іздеу** (8-сурет)

Станцияны іздеу режиміне кіру үшін, «Мәзір» түймесін [M] қысқа басыңыз (1 с). Іздеуді бастау үшін [ + ] немесе [ - ] түймесін қысқа басыңыз (1 с). *Радиостанция жиілігі дауыстық хабар арқылы расталады.* \*\*

**пайдалы сыбыр:** Егер «Мәзір» түймесін [M] қысқа бассаңыз (1 с), әрқашан FM радиосын іске қосатын боласыз.

**ЕСКЕРТПЕ:** Радиоқабылдау сіз орналасқан топография мен ортаға байланысты болады. егер қабылдау нашар болса, мүмкіндігінше аймақты өзгертуге тырысыңыз.

**Станцияны сақтау** (9-сурет)

«Мәзір» түймесін [M], үш рет қысқа басыңыз (1 с), дауыстық хабар «Store station» (Станцияны сақтау). Позицияны таңдау үшін [ + ] немесе [ - ] түймесін қысқа (1 с) басыңыз. Станцияны сақтау үшін «Мәзір» түймесін [M] ұзақ басыңыз (2 с). Дауыстық хабар «Confirmed» (Расталды) режимін растайды.

**Алдын ала орнатылған станция** (10-сурет)

Алдын ала орнатылған станция режиміне кіру үшін,

«Мәзір» түймесін [M] екі рет қысқа басыңыз (1 с).

Дауыстық хабар «Preset station» (Алдын ала орнатылған станция) режимін растайды. Алдын ала орнатылған станцияны шолу және таңдау үшін, [ + ] немесе [ - ] түймесін қысқа басыңыз (1 с). Радиостанция жиілігі дауыстық хабар арқылы расталады.

**Bluetooth® Көп нүктелі технологиясы \*\***

Бұл құлаққап Bluetooth® көп нүктелі технологиясына қолдау көрсетеді. Құлаққабыңызды бір уақытта екі Bluetooth® құрылғысына жалғау үшін, Bluetooth® көп нүктелі технологиясын пайдаланыңыз. Қосылған Bluetooth® құрылғылары мен олардың ағымдағы әрекеттеріне байланысты құлаққап Bluetooth® құрылғылары түрлі жолдармен басқарады. Құлаққап қосылған Bluetooth® құрылғыларының әрекеттерінің басымдықтырын анықтайды және үйлестіреді.

**Bluetooth® құрылғысын жұптастыру** (2-сурет, 5-сурет)

Құлаққапты алғаш қосқан кезде ол автоматты түрде жұптастыру режиміне кіреді. Дауыстық хабар «Bluetooth® pairing on» (Bluetooth® жұптастырылуда) күйін растайды. Сондай-ақ, жұптастыру режиміне мәзірден кіруге болады. Бұл екінші құрылғыны жұптастыру үшін қажет (6-сурет).

**Құлаққапты конфигурациялау** бөлімін қараңыз.

Bluetooth® мүмкіндігінің Bluetooth® құрылғысында белсендірілгеніне көз жеткізіңіз. «WS ALERT XP» немесе «WS ALERT XPI» құрылғысын өзіңіздің Bluetooth® құрылғыңыздан іздеп таңдаңыз. Жұптастыру аяқталғанда дауыстық хабар «Pairing complete» (Жұптастыру аяқталды) және «Connected» (Қосылды) деп растайды.

**ЕСКЕРТПЕ:** Сіз әрқашан жұптастыру процесін Bluetooth® түймесін [  ] ұзақ басу (2 с) арқылы тоқтата аласыз (7-сурет).

**ЕСКЕРТПЕ:** Жұптастырылған екі құрылғының біреуі ғана екі жақты радиобайланыс бола алады. \*\* Құлаққап тек 3M™ PELTOR™ сөйлесу үшін басу протоколы бар екі жақты радиобайланысқа ғана қолдау көрсетеді. Қандай да бір сұрақтарыңыз болса, жергілікті дистрибьюторыңызға хабарласыңыз.

**ЕСКЕРТПЕ:** 3-ші Bluetooth® құрылғысы сәтті түрде жұптастырылғаннан кейін, алдыңғы жұптастырылған құрылғылардың бірі құлаққаптан жойылады. Егер құрылғылардың бірі қосылуы болса, қосылу емес құрылғы жойылады. Не болмаса 1-ші жұптастырылған құрылғы жойылады. \*\*

**BLUETOOTH® ҚҰРЫЛҒЫЛАРЫН ҚАЙТА ҚОСУ**

Құлаққап қосылған кезде ол 5 минут ішінде барлық жұптастырылған құрылғыларға қайта қосылуға талпыныс жасайды. Дауыстық хабар қосылымды «Connected» (Қосылды) растайды.

**ЕСКЕРТПЕ:** Егер байланыс жоғалса, құлаққап 30 секунд ішінде қайта қосылуға талпыныс жасайды. Дауыстық хабар байланыс жоғалған кезде «Disconnect» (Ажыратылды) деп хабарлайды.

Қосылған және жұмыс істеп тұрған бір телефон.  
**Қосылған және жұмыс істеп тұрған екі телефон. \*\***  
 (7-суретті қараңыз)

Bluetooth® түймесі	Күйі	Әрекет
Қысқа басу	Әрекетсіз	Дауыспен басқару <i>Ойнату **</i>
	Ағында ойнату	Дауыспен басқару <i>Кідірту **</i>
	Кіріс қоңырау	Жауап
	Шығыс қоңырау/ Қоңырау орындалуда	Қоңырауды аяқтау
	<i>Бір телефонда қоңырау орындалуда, екінші телефонға кіріс қоңырауы келуде **</i>	<i>Ағымдағы қоңырауды аяқтау, кіріс қоңырауға жауап беру **</i>
Ұзақ басу	Әрекетсіз/ Ағында ойнату	Соңғы терілген нөмірге қоңырау шалу Соңғы рет <i>жұптастырылған құрылғыдағы дауыстық басқару **</i>
	Кіріс қоңырау	Қабылдамау
	Қоңырау орындалуда	Телефон/құлаққап арасында қоңырауды ауыстырып қосу
	<i>Бір телефонда қоңырау орындалуда, екінші телефонға кіріс қоңырауы келуде **</i>	Кіріс қоңырауларды қабылдамау

Екі жақты радиобайланысқа қосылған.  
**Екі жақты радиобайланысқа және телефонға қосылған. \*\***

Жұмыс істеп тұрған екі жақты радиобайланыс.  
 (7-суретті қараңыз).

Bluetooth® түймесі	Күйі	Әрекет
Басу	Әрекетсіз / Ағында ойнату	Екі жақты радиобайланыс бойынша жіберуді бастау
Босату	Екі жақты радиобайланыс бойынша жіберу	Екі жақты радиобайланыс бойынша жіберуді тоқтату

**Телефон мен екі жақты радиобайланысқа қосылған. \*\***  
**Жұмыс істеп тұрған телефон. \*\*** (7-суретті қараңыз)

Bluetooth® түймесі	Күйі	Әрекет
Қысқа басу	Кіріс қоңырау	Жауап
	Шығыс қоңырау / Қоңырау орындалуда	Қоңырауды аяқтау
	Екі жақты радиобайланыс бойынша шығыс қабылдау және кіріс қоңырау	Жауап
	Шығыс қоңырау телефоны және екі жақты радиобайланыс бойынша қабылдау	Қоңырауды аяқтау
Ұзақ басу	Кіріс қоңырау	Қабылдамау
	Қоңырау орындалуда	Телефон/ құлаққап арасында қоңырауды ауыстырып қосу

**ЕСКЕРТПЕ:** Екі жақты радиобайланысқа қосылған кезде дыбысты ойнату бөлігін құлаққаптан басқара алмайсыз. \*\*

**ЕСКЕРТПЕ:** Егер сізде ағымда телефон қоңырауы болса, екі жақты радиобайланыс бойынша кіріс қоңырауы туралы екі дыбыстық сигнал аласыз. Екі жақты радиобайланыс кіріс қоңырауына ауысу мақсатында, қоңырауды аяқтау үшін Bluetooth® түймесін [ ✖ ] қысқа басыңыз (1 с). Екі жақты радиобайланысты тыңдау үшін, Bluetooth® түймесін [ ✖ ] тағы бір рет қысқа басыңыз (1 с) немесе келесі кіріс қоңырауының екі жақты радиобайланыс хабарын күтіңіз. \*\*

#### ЕСКЕРТПЕ:

Шуды басу тиімділігін сақтау үшін, сөйлеу микрофонын аузыңызға жақын ұстаңыз (3 мм аз) **G:1.**

**СІЗ БІЛЕСІЗ БЕ:** Құлаққап түрлі қолданбалардың немесе телефонның медиа ойнатқышының Bluetooth® ағындық A2DP 1.3 қолдау көрсетеді.

**СІЗ БІЛЕСІЗ БЕ:** Қоңырау орындалып жатқанда немесе екі жақты радиобайланыс хабары келгенде дыбысты ойнату автоматты түрде кідіртпеледі. \*\* Қоңырау / хабар аяқталғаннан кейін дыбысты ойнату автоматты түрде қайта басталады.

**пайдальы сыбыр:** Егер құлаққап зауыттық әдепкі параметріне қалпына келтірілсе, ол алғашқы рет қосылған кездегі жұптастыру режиміне кіреді.

#### Bluetooth® 4.2

Bluetooth® – құрылғыларды белгілі бір қашықтықтан қосатын ғаламдық сымсыз байланыс стандарты. Ойлаңыз, құлаққап және телефон, динамик және ДК құрылғысынан бастап смартфонға дейін көптеген басқа да құрылғылар. Қосымша ақпаратты [www.bluetooth.com](http://www.bluetooth.com) сайтынан оқыңыз.

Bluetooth® профильдері: HSP 1.2, HFP 1.6, A2DP 1.3, AVRCP 1.6.

Қосымша ақпарат

<https://www.bluetooth.org/tpg/listings.cfm> сайтында.

#### ҚҰЛАҚҚАПТЫ КОНФИГУРАЦИЯЛАУ (11-сурет)

Конфигурация мәзіріне қатынасу үшін, «Мәзір» түймесін [M] ұзақ басыңыз (2 с). Дауыстық хабар «Menu» (Мәзір) деп растайды. Мәзір бойынша шарлау үшін «Мәзір» түймесін [M] қысқа басыңыз (1 с). Дауыстық хабар әрбір мәзір қадамын растайды. Түрлі конфигурацияларды белсендіру/өшіру/өзгерту үшін, [+] немесе [-] түймесін қысқа басыңыз (1 с).

Конфигурация мәзірінде төмендегідей опциялар бар:

#### 1. Bluetooth® pairing (Bluetooth® жұптастыруы) (6-сурет)

Дауыстық хабарда «Bluetooth® pairing» (Bluetooth® жұптастыруы) айтылса, жұптастыруды бастау үшін [+] түймесін қысқа басыңыз (1с). Жұптастыруды тоқтату үшін [-] түймесін қысқа басыңыз (1 с). Дауыстық хабар «Bluetooth® pairing on» (Bluetooth® жұптастырылуда) күйін растайды. «WS ALERT XP» немесе «WS ALERT XPI» құрылғысын өзіңіздің Bluetooth® құрылғыңыздан іздеп тандаңыз. Жұптастыру аяқталғанда дауыстық хабар «Pairing complete» (Жұптастыру аяқталды) және «Connected» (Қосылды) деп растайды. Жұптастыруды

тоқтату үшін [-] түймесін қысқа басыңыз (1 с). Дауыстық хабар «Pairing off» (Жұптастыруды өшіру) деп растайды.

#### 2. Bass boost (Төмен жиіліктің күшеюі)

Төмен жиіліктің күшеюі толық төмен жиілікті дыбыстан ағындық стерио музыкаға дейін береді. Төмен жиілікті күшейтеу мүмкіндігін қосу/өшіру үшін, [+] немесе [-] түймесін қысқа басыңыз (1 с).

#### 3. Surround balance (Айнала балансы)

[-] түймесін қысқа басқанда (1 с) сол жағы азайтылып, оң жағы жоғарылайды. [+] түймесін қысқа басқанда (1 с) оң жағы жоғарылап, сол жағы азайтылады. Дауыстық хабар айнала балансы орталықтандырылғанда «Center» (Орталық) деп хабарлайды.

#### 4. Surround equalizer (Айнала эквалайзері)

Айнала эквалайзері айналадағы дыбыстың жиілік сипаттарын өзгертеді. Айнала эквалайзерінің деңгейлерін өзгерту үшін, [-] немесе [+] түймесін қысқа басыңыз (1 с), «Төмен – Қалыпты – Жоғары – Өте жоғары».

#### 5. Sidetone volume (Бүйірлік құрамдас бөлігінің дауыс деңгейі)

Бүйірлік құрамдас деңгейі – сөйлесу кезіндегі құлаққап пайдаланушысымен естілетін кері байланыс. Бүйірлік құрамдас бөлігінің дауыс деңгейін өзгерту үшін, [-] немесе [+] түймесін қысқа басыңыз (1 с).

«Өшірулі – Төмен – Қалыпты – Жоғары».

#### 6. Battery type (Батарея түрі)

Батарея түрін қайта зарядталатын немесе сілтілі батарея түріне ауыстыру үшін, [-] немесе [+] түймесін қысқа басыңыз (1 с).

#### 7. Reset to factory default (Зауыттық әдепкі параметрге қалпына келтіру) (12-сурет)

[-] немесе [+] түймесін қысқа басыңыз (1 с), содан соң «Мәзір» түймесін [M] ұзақ басыңыз (2 с). Дауыстық хабар сізге нұсқау береді.

## АҚАУЛЫҚТАРДЫ ЖОЮ

**Менде FM радиобақылаумен мәселе пайда болды**  
Батареялар жаңа немесе толығымен зарядталғанын тексеріңіз.

Радиобақылауда сіз орналасқан топография мен ортаға байланысты болады. егер бақылауда нашар болса, аймақты өзгертуге тырысыңыз.

**Менде Bluetooth® байланысына қатысты мәселе пайда болды**

1. Батареялар жаңа немесе толығымен зарядталғанын тексеріңіз.

2. Телефонның синхрондалған барлық Bluetooth® құрылғыларын жойыңыз.

3. Телефонды қайта іске қосыңыз (телефонды қосу/өшіру).

4. Құлаққапта зауыттық параметрге қалпына келтіруді орындаңыз.

5. Құлаққабыңызды телефонмен жұптастырыңыз.

6. Егер мәселе жойылмаса, көмектесу үшін, басқа телефонға жұптастырып көріңіз.



### **Ағындық ойнату/ телефон қоңырауы кезінде сықырлаған шулар естимін.**

Bluetooth® – радиотехнология, яғни ол оған қосылған құлаққап пен құрылғы арасындағы нысандарға сезімтал. Құлаққап және желіге қосылған құрылғының арасында тұзу көз көрерлік шегінде (яғни қабырғалар және т.б. жоқ) 10 м дейін қашықта орналасу мүмкіндігіңіз болу керек. Тіпті телефонның денеде орналасуы да үлкен рөл ойнауы мүмкін.

### **ТАЗАЛАУ ЖӘНЕ КҮТІМ КӨРСЕТУ**

Сыртқы жабындарын, байлауышты және құлақ жастықшаларын тазалау үшін сабынмен және сумен суланған шүберекті пайдаланыңыз.

#### **ЕСКЕРТПЕ: Есту протекторын суға БАТЫРМАҢЫЗ.**

Егер есту протекторы жаңбырдан немесе терден суланса, құлаққаптарды сыртына шығарып, құлақ жастықшалары мен пенопласт төсегіштерді алып, қайта жинақтау алдында 24 сағ кептіріңіз. Құлақ жастықшалары және пенопласт төсегіштер пайдаланумен нашарлауы мүмкін, сол себепті сыныққа немесе басқа зақымға жүйелі түрде тексерілуі керек. Жүйелі пайдаланған кезде 3М ұйымы тұрақты төмендетуді, гигиенаны және жайлылықты сақтау үшін құлақ жастықшалары мен пенопласт төсегіштерді кемінде жылына екі рет ауыстыруды ұсынады. Егер құлақ жастықшасы зақымдалса, ол ауыстырылуы керек. Төмендегі «Қосалқы бөлшектер» бөлімін көріңіз.

### **ҚҰЛАҚ ЖАСТЫҚШАЛАРЫН АЛУ ЖӘНЕ АУЫСТЫРУ**

**F:1** Құлақ жастықшасын алу үшін құлақ жастықшасының ішкі шетіне саусақтарыңызды сырғытып, сыртқа жақсылап тартыңыз.

**F:2** Бар төсегіш(тер)ды алып, жаңа пенопласт төсегіштер салыңыз.

**F:3** Құлақ жастықшасының бір жағын құлаққап стаканының ойығына бекітіп, құлақ жастықшасы орнына сырғығанша қарсы жағын басыңыз.

### **ПАЙДАЛАНУ ЖӘНЕ САҚТАУ ШАРТТАРЫ**

- Өнімді сақтау алдында батареяларды алыңыз.
- Есту протекторын +55°C температурадан асатын жерлерде (мысалы құрал тақтасында, қалпақ сөресінде немесе терезе алдында) не –20°C температурадан төмен сақтамаңыз.
- Есту протекторын +55°C жоғары не –20°C төмен температура көрсеткіштерінде пайдаланбаңыз.

### **ҚОСАЛҚЫ БӨЛШЕКТЕР ЖӘНЕ КЕРЕК-ЖА-РАҚТАР**

#### **3M™ PELTOR™ HY82, гигиеналық жинақ**

Ауыстырылатын гигиеналық жинақ, Тұрақты өшу, гигиена және жайлылық үшін жылына екі рет ауыстырып тұрыңыз.

### **3M™ PELTOR™ HY100A, бір рет пайдаланылатын протекторлар**

Құлақ жастықшаларына оңай бекітілетін, бір рет пайдаланылатын протектор.

### **3M™ PELTOR™ HYM1000, микрофон қорғанысы**

### **3M™ PELTOR™ M995/2, сөйлеу микрофонына арналған желге қарсы қорғаныс**

### **3M™ PELTOR™ FR08, USB жалғағышымен алынатын қуат**

**ЕСКЕРТПЕ!** Тек батарея зарядтау құрылғысын пайдаланыңыз.

### **3M™ PELTOR™ FR09 EU, USB жалғағышы бар EU батарея зарядтау құрылғысы**

### **3M™ PELTOR™ LR6NM, қайта зарядталатын AA батареялары**

### **КЕПІЛДІК ЖӘНЕ ЖАУАПКЕРШІЛІК ШЕКТЕУІ**

**КЕПІЛДІК:** 3М жеке қауіпсіздік бөлімі өнімдерінің біреуінің материалы, жасалуы зақымдалған немесе белгілі бір мақсат кепілдігіне сәйкес болмаған жағдайда 3М компаниясы мәселе уақытылы хабарланғанда және өнім 3М компаниясының жазбаша нұсқауларына сәйкес сақталғанда, қызмет көрсетілгенде және пайдаланылғанда осындай бөлшектердің немесе өнімдердің сатып алу бағасын өтеуге немесе ауыстыруға міндетті және сіз 3М компаниясынан талап етуге құқылысыз. **ЗАҢМЕН ТЫЙЫМ САЛЫНҒАН ЖАҒДАЙДЫ ЖӘНЕ АТ ПЕН ПАТЕНТ БУЗУШЫЛЫҚТЫ ЕСКЕРМЕГЕНДЕ ОСЫ КЕПІЛДІК ЕРЕКШЕ ӨРІ КОММЕРЦИЯЛЫҚ САПА КЕПІЛДІГІ, БЕЛГІЛІ БІР МАҚСАТҚА ЖАРАМДЫЛЫҒЫ НЕМЕСЕ ІСКЕРЛЕСУ НӨТИЖЕСİNДЕГІ САПА КЕПІЛДІГІ, КЕДЕН НЕМЕСЕ САУДА ҚОЛДАНЫСЫ ОРНЫНА ПАЙДАЛАНЫЛАДЫ:** 3М компаниясы осы кепілдік бойынша дұрыс немесе ұқыпсыз сақтау, қолдану немесе техникалық қызмет көрсету, өнім нұсқауларын орындамау салдарынан зақымдалған өнімге немесе кездейсоқ, ұқыпсыз немесе дұрыс пайдаланбау салдарынан болған өнім зақымына не ауыстыру жағдайына жауапты болмайды.

**ЖАУАПКЕРШІЛІК ШЕКТЕУІ:** ЗАҢМЕН ТЫЙЫМ САЛЫНҒАН ЖАҒДАЙДЫ ЕСКЕРМЕГЕНДЕ, 3М КОМПАНИЯСЫ БЕКІТІЛГЕН ЗАҢДЫ ТЕОРИЯҒА ҚАРАМАСТАН ОСЫ ӨНІМНЕН БОЛҒАН ТІКЕЛЕЙ, ЖАНАМА, АРНАЙЫ, КЕЗДЕЙСӨК НЕМЕСЕ ЖҮЙЕЛІ ШЫҒЫНҒА НЕМЕСЕ ЗАҚЫМДАРҒА (ОНЫҢ Ішінде ТАБЫСТАН АЙЫРЫЛУ) ЖАУАПТЫ БОЛМАЙДЫ. ОСЫНДА БЕКІТІЛГЕН ЕСКЕРТУЛЕР ӨЗГЕШЕ. ӨЗГЕРІС ЖОҚ: Осы құрылғыны өзгерту жұмыстары 3М компаниясының жазбаша келісімінсіз жасалмауы керек. Рұқсатсыз өзгерістер кепілдікті және пайдаланушының құрылғыны басқару өкілеттігін жоюы мүмкін.

3M™ PELTOR™ WS™ ALERT™ XP Headset  
MRX21A2WS6, MRX21A2WS6-ACK  
MRX21P3E2WS6, MRX21P3E2WS6-ACK

3M™ PELTOR™ WS™ ALERT™ XPI Headset  
MRX21AWS6, MRX21AWS6-ACK  
MRX21P3EWS6, MRX21P3EWS6-ACK

## ĮVADAS

Sveikiname ir dėkojame, kad pasirinkote 3M™ PELTOR™ ryšio sprendimus! Džiaugiamės galėdami pristatyti naujos kartos saugaus ryšio palaikymo sprendimą.

## PASKIRTIS

Šios 3M™ PELTOR™ ausinės skirtos apsaugoti darbuotojus nuo pavojingo triukšmo ir kitų triukšmingų garsų bei leidžia naudotojui bendrauti naudojant įtaisytą „Bluetooth®“ technologiją. Laikoma, kad visi naudotojai privalo perskaityti ir suprasti pateiktas naudojimo instrukcijas ir žinoti, kaip naudoti šį prietaisą.

## SVARBU

Prieš naudodami gaminį perskaitykite, išsiaiškinkite ir laikykitės visos šiose instrukcijose pateiktos saugos informacijos. Saugokite šias instrukcijas, nes jų gali prireikti ateityje. Jei reikia daugiau informacijos ar turite klausimų, susisiekite su 3M techninės priežiūros tarnyba (kontaklinė informacija pateikta paskutiniame puslapyje).

## ĮSPĖJIMAS

Ši klausos apsaugos priemonė padeda sumažinti pavojingo triukšmo ir kitų triukšmingų garsų poveikį. **Netinkamas naudojimas ar klausos apsaugos naudojimas ne visą laiką, esant pavojingam triukšmui, gali baigtis klausos praradimu ar sužalojimu.** Dėl tinkamo naudojimo konsultuokitės su prižiūrėtoju, žr. naudotojo instrukcijas ar skambinkite į 3M klientų aptarnavimo skyrių. Jei triukšmo (įskaitant šaudymą) metu arba jam praėjus pajutote, kad klausa suprastėjo arba girdite skambėjimą ar zvimbimą, arba jei klausos problema įtariate dėl kitos priežasties, nedelsdami pasišalinkite iš triukšmingos aplinkos ir kreipkitės į medikus ir (arba) prižiūrėtoją.

EN 352 saugos pranešimai:

- Šios klausos apsaugos priemonės nuo lygio priklausomos elektros grandinės galia gali viršyti išorinį garso lygį.
- Uždėjus higienines pagalvėlių apmovas gali pablogėti akustinės ausinių savybės.
- Senkant maitinimo elementų energijai veikimas gali pablogėti.
- Šiam gaminiui gali pakenkti tam tikros cheminės medžiagos. Išsamesnės informacijos teiraukitės gamintojo.
- Prie šalmo tvirtinamos ausinės yra didelio dydžio. Ausinės,

atitinkančios EN 352-1 ir EN 352-3, būna vidutinio, mažo arba didelio dydžio. Vidutinio dydžio ausinės tinka daugeliui nešiotojų. Mažo arba didelio dydžio ausinės skirtos nešiotojams, kuriems netinka vidutinio dydžio ausinės. **Jei nesilaikysite šių instrukcijų, galite sunkiai ar net mirtinai sužaloti.**

a. Klausantis muzikos ar bendraujant garso ryšiu gali suprastėti situacijos suvokimas ir gebėjimas girdėti įspėjamuosius signalus. Stenkitės išlikti budrūs ir nustatykite žemiausią galimą garsumo lygį. Naudojant pramoginę įrangą, tam tikrose darbo vietose gali pablogėti įspėjamųjų signalų girdimumas.

b. Norėdami sumažinti sprogimo pavojų, nenaudokite šio gaminio potencialiai sprogioje atmosferoje.

**Jei nesilaikysite šių instrukcijų, ausinių teikiama apsauga gali suprastėti ir tai gali lemti klausos praradimą:**

a. 3M primygtinai rekomenduoja kiekvienam naudotojui individualiai pritaikyti klausos apsaugos priemonę. Jei įprasta darbo vietoje reikalinga apsauga nuo triukšmo vertinama pagal SNR, 3M rekomenduoja triukšmo mažinimo vertę sumažinti 50 % arba kaip nurodyta galiojančių taisyklių.

b. Įsitinkinkite, kad klausos apsaugos priemonė tinkamai pasirinkta, pritaikyta, sureguliuota ir prižiūrima. Jei šis prietaisas bus netinkamai nešiojamas, sumažės jo efektyvumas slopinant triukšmą. Kaip tinkamai nešioti, nurodyta pridėtose instrukcijose.

c. Patikrinkite klausos apsaugos priemonę kiekvieną kartą prieš naudodami. Jei yra gedimų, naudokite kitą klausos apsaugos priemonę arba venkite triukšmingos aplinkos.

d. Naudojant apsauginius akinius, respiratorius ir kitas papildomas apsaugos priemones, jų kojelės ar diržai turi būti lankstūs ir tvirtinami žemai, kad neišterptų tarp ausinių pagalvėlių ir nesuprastėtų triukšmo slopinimas. Pašalinkite visus nereikalingus objektus (pvz., plaukus, kepurės, papuošalus, ausines, higienines apmovas ir pan.), kurie gali sumažinti ausinių pagalvėlių sandarumą.

e. Nelankstykite galvos juostos ir įsitinkinkite, kad ausinės tvirtai laikosi savo vietoje.

f. Nuolat naudojamos ausinės, ypač pagalvėlės, gali susidėvėti, todėl reikia dažnai tikrinti, ar jos neįtrūkusios ir nepraleidžia triukšmo. Nuolat naudojant rekomenduojama keisti putplasčio įdėklus ir ausų pagalvėles bent du kartus per metus, kad būtų užtikrintas tinkamas slopinimas, higiena ir patogumas.

g. Nesilaikant šių rekomendacijų ausinės neužtikrins reikiamos klausos apsaugos.

## DĖMESIO

**Norėdami sumažinti gaisro, sprogo ir nudegimų pavojų, kurio nebandom išvengti galimos lengvos ar vidutinės traumos ar materialinė žala:**



a. Naudokite tik 3M™ PELTOR™ USB įkroviklį FR09 ir 3M™ PELTOR™ USB sieninį adapterį FR08 su 3M™ PELTOR™ LR6NM įkraunamais elementais.

b. Maitinimo elemento gali nepavykti įkrauti, jei aplinkos temperatūra aukštesnė kaip +45 °C.

## DĖMESIO.

Sprogo pavojus, jeigu baterija pakeičiama netinkamo tipo baterija.

## PASTABA.

- Kai dėvima pagal naudotojo vadove pateiktus nurodymus, ši klausos apsaugos priemonė padeda sumažinti ir nepertraukiamo triukšmo, pvz., pramonės keliamo triukšmo, ir automobilių bei lėktuvų keliamo triukšmo, taip pat labai garsaus impulsinio triukšmo poveikį. Sudėtinga numatyti reikalingą ir (arba) faktinę klausos apsaugą nuo impulsinio triukšmo. Gaminio savybes lemia klausos apsaugos priemonės tinkamas pasirinkimas, pritaikymas ir naudojimas, tinkama priežiūra bei kiti veiksniai. Norėdami daugiau sužinoti apie klausos apsaugą nuo impulsinio triukšmo, apsilankykite adresu [www.3M.com/PELTOR](http://www.3M.com/PELTOR).
  - Šios ausinės garsus slopina priklausomai nuo triukšmo lygio. Prieš naudojant būtina patikrinti, ar tinkamai veikia. Jei pastebimas iškraipymas arba gėdimas, reikia vadovautis gamintojo nurodymais dėl priežiūros ir maitinimo elementų keitimo.
  - Ši klausos apsaugos priemonė apriboja pramoninio garso signalo stiprumą ausyje iki 82 dB(A).
  - Darbinės temperatūros intervalas: – nuo 20 °C iki 55 °C
  - Laikymo temperatūros intervalas: – nuo 20 °C iki 55 °C
- 
-  Šiame gaminyje yra elektros ir elektroninių komponentų; jo negalima išmesti su įprastomis šiukšlėmis. Žr. vietines direktyvas, reglamentuojančias elektros ir elektroninės įrangos išmetimą.

## PATVIRTINIMAI

„3M Svenska AB“ pareiškia, kad šis radijo ryšių įrangai priskiriamas radijo transliacijų imtuvas atitinka Direktyvos 2014/53/ES ir kitų taikomų direktyvų reikalavimus dėl CE ženklavimo. Visą ES atitikties deklaracijos tekstą galite rasti internete, apsilankę adresu [www.3M.com/PELTOR/DOC](http://www.3M.com/PELTOR/DOC). Paprašyti įveskite dalies numerį. Ausinių dalies numeris yra apatinėje vieno iš kauselių dalyje, kaip parodyta toliau pateiktame paveikslėlyje.



Atitikties deklaracijos kopiją ir papildomą informaciją, kurios reikalaujama direktyvose, taip pat galima gauti susisiekus su 3M atstovu įsigijimo šalyje. Kontaktinė informacija pateikiama paskutiniuose šios naudojimo instrukcijos puslapiuose. Gaminys išbandytas ir patvirtintas pagal EN 352-1:2002 / EN 352-3:2002, EN 352-4:2001/A1:2005, EN 352-6:2002, EN 352-8:2008. Paskelbtosios įstaigos nuomonės pareikšimą pateikė: FIOH, Finnish Institute of Occupational Health, Topeliuksenkatu 41 b, FI-00250, Helsinki, Finland. Paskelbtoji įstaiga Nr. 0403.

## SLOPINIMAS LABORATORIJOSE

**ISPĖJIMAS!** 3M primygtinai rekomenduoja klausos apsaugos priemonę individualiai pritaikyti kiekvienam naudotojui. Jei įprasta darbo vietoje reikalinga apsauga nuo triukšmo vertinama pagal SNR, 3M rekomenduoja triukšmo mažinimo vertę sumažinti 50 % arba kaip nurodyta galiojančių taisyklių.

Slopinimo lentelių paaiškinimas  
EN 352-1/EN 352-3/EN 352-4

**A:1** Dažnis (Hz)

**A:2** Vidutinis slopinimas (dB)

**A:3** Standartinis nuokrypis (dB)

**A:4** Numanoma apsaugos vertė, APV (dB)

**A:5**

H = klausos apsaugos nuo aukšto dažnio garsų ( $f \geq 2000$  Hz) įvertinimas

M = klausos apsaugos nuo vidutinio dažnio garsų ( $500 \text{ Hz} < f < 2000$  Hz) įvertinimas.

L = klausos apsaugos nuo žemo dažnio garsų ( $f \leq 500$  Hz) įvertinimas.

**A:6** Kriterijaus lygiai

H = aukšto dažnio triukšmo kriterijaus lygis

M = vidutinio dažnio triukšmo kriterijaus lygis

L = žemo dažnio triukšmo kriterijaus lygis

Suderinami pramoniniai apsauginiai šalmi EN 352-3

Šias ausines galima montuoti ir naudoti tik su B lentelėje nurodytais pramoniniais apsauginiais šalmais. Šios ausinės buvo išbandytos kartu su toliau nurodytais pramoniniais apsauginiais šalmais ir gali suteikti skirtingų lygių apsaugą, naudojant su skirtingais šalmais.

Pramoninio apsauginio šalmo tvirtinimo priedo lentelės paaiškinimas:

**B:1** Šalmo gamintojas

**B:2** Šalmo modelis

**B:3** Priedas

**B:4** Galvos dydis: S = mažas, M = vidutinis, L = didelis

**Galvos juosta MRX21A2WS6\*, MRX21AWS6\***

**D:1** Galvos juosta (PVC, PA)

**D:2** Galvos juostos viela (nerūdijantis plienas)

**D:3** Dviejų taškų fiksatorius (POM)

**D:4** Pagalvėlė (PVC pėvelė ir porolonas)

**D:5** Pučplastičio įdėklas (porolonas)

**D:6** Kauselis (ABS)

**D:7** Mikrofonas su nuo lygio priklausoma aplinkos garsų klausymosi funkcija (porolonas)

**D:8** Pokalbių mikrofonas (ABS, PA)

**D:9** Antena (PE, ABS, TPE)

**D:10** Skydelis nuo vėjo (pučplastis)

**D:11** Įkvėtiklio jungtis (nerūdijančiojo plieno)

**Tvirtinimo prie šalmo priedas/šalmas**

**MRX21P3E2WS6\*, MRX21P3EWS6\***

**D:12** Kauselį prilaikanti kojėlė (nerūdijantis plienas)

## PRITAIKYMO INSTRUKCIJOS

### Galvos juosta

- E:1** Paslinkite kaušelius ir pakreipkite viršutinę kaušelio dalį į išorę – kabelis turi būti išorinėje galvos juostos pusėje.
- E:2** Sureguliuokite kaušelių aukštį slinkdami juos aukštyn arba žemyn (nejudinkite galvos juostos).
- E:3** Galvos juosta turi būti ant viršugalvio, kaip parodyta, ir turi prilaikyti ausines.

### Tvirtinimo prie apsauginio šalmo priedas

- E:4** Tvirtinimo prie šalmo priedą įstatykite į angą, esančią ant šalmo, ir įsprauskite jį į vietą **E:5**.
- E:6** Ventilavimo režimas. Jei norite perjungti prietaisą iš darbo režimo į ventilavimo režimą, traukite ausų kaušelius į išorę, kol išgirsite spragtelėjimą **E:7**.
- E:8** Stenkitės neprspausti kaušelių prie šalmo, nes pablogės vėdinimas.

## NAUDOJIMO INSTRUKCIJOS

### MAITINIMO ELEMENTŲ ĮKROVIMAS IR KEITIMAS (1 PAV.)

1. Pirštais atjunkite kairiojo kaušelio fiksatorių.
2. Atidarykite kaušelį.
3. Įdėkite arba pakeiskite maitinimo elementus. Žiūrėkite, kad poliškumas atitiktų žymes.
4. Uždarykite kaušelį ir užfiksukite fiksatorių. Pakeiskite maitinimo elementų tipą, jei įkraunamus keičiate į neįkraunamus. Ilgai spauskite (2 sek.) meniu mygtuką **[M]**, kad patektumėte į konfigūravimo meniu, žr. „Ausių konfigūravimas“.

**⚠ DĖMESIO.** Naudokite tik 3M™ PELTOR™ USB įkroviklį **FR09 EU** ir 3M™ PELTOR™ USB sieninį adapterį **FR08** su 3M™ PELTOR™ **LR6NM** įkraunamais elementais (arba lygiavertėmis AA Ni-MH įkraunamais elementais.)

**⚠ DĖMESIO.** Maitinimo elemento gali nepavykti įkrauti, jei aplinkos temperatūra aukštesnė kaip +45 °C.

### PASTABA.

- Nebandykite įkrauti šarminių maitinimo elementų, nes taip galite sugadinti ausines.
- Naudokite tik AA neįkraunamą arba Ni-MH įkraunamą maitinimo elementą.
- Nesumaišykite senų ir naujų maitinimo elementų. Kartu nedėkite šarminių, standartinių ar įkraunamųjų maitinimo elementų. Norėdami tinkamai išmesti maitinimo elementus, laikykites vietoje galiojančių kietųjų atliekų išmetimo reikalavimų.

### VEIKIMO TRUKMĖ

Apytikslis naudojimo laikas su naujais AA šarminiais elementais ir iki galo įkrautais LR6NM elementais (2100 mAh):

- FM radijas ir priklausomai nuo lygio: maždaug 58 val.
- „Bluetooth®“ srautinis duomenų siuntimas ir priklausomai nuo lygio: maždaug 78 val.

### PASTABA.

Priklausomai nuo aplinkos, temperatūros ir maitinimo elemento, veikimo trukmė gali skirtis.

### ĮJUNGIMAS/IŠJUNGIMAS (2 pav.)

Ilgai spauskite (2 sek.) maitinimo mygtuką **[ ]**, kad įjungtumėte arba išjungtumėte ausines. Balso pranešimu bus pranešama „Power on“ (maitinimas įjungtas) arba „Power off“ (maitinimas išjungtas). Pirmą kartą įjungus ausinių maitinimą, automatiškai įjungiamas susiejimo režimas.

**PASTABA.** Jei 4 val nepaspaudžiamas joks mygtukas, ausinės bus automatiškai išjungtos. Balso pranešimu bus pranešama „Automatic power off“ (automatinis maitinimo išjungimas).

### GARSO ŠALTINIO GARSUMO LYGIO REGULIAVIMAS

(3 pav.)

Reguliuokite garsumo lygį trumpai paspausdami (1 sek.) **[+]** arba **[-]** mygtuką. Pakeiskite aktyvų garso šaltinį trumpai paspausdami (1 sek.) maitinimo mygtuką **[ ]**.

Garso šaltinis gali būti:

- FM radijas
- Telefonas
- Aplinka
- Muzika
- „Bluetooth®“

**NAUDINGAS PATARIMAS.** Galite sukongūruoti bosų stiprintuvą, erdvinio garso balansą ir glodintuvą. Ilgai spauskite (2 sek.) meniu mygtuką **[M]**, kad patektumėte į konfigūravimo meniu.

Žr. **Ausių konfigūravimas.**

### Aplinkos garsas (mikrofonas su nuo lygio priklausoma aplinkos garsų klausymosi funkcija)

Padeda apsaugoti jūsų klausą nuo galimai kenksmingų triukšmo lygių. Nuolatinis murmesys ir kiti galimai kenksmingi garsai susilpninami iki mažesnio nei 82 dB lygio, bet vis tiek galite kalbėti įprastai ir būsite išgirsti.

### TIESIOGINIS BENDRAVIMAS SPAUSKITE IR KLAUSYKITĖS („PUSH-TO-LISTEN“)\*\* (4 pav.)

Funkcija Spauskite ir klausykites leidžia jums akimirksniu pradėti klausytis aplinkos garsų, nutildyti FM radiją ir „Bluetooth®“ garsumo lygį bei suaktyvinti nuo garso lygio priklausančius mikrofonus. Trumpai paspauskite (1 sek.) maitinimo mygtuką **[ ]** norėdami suaktyvinti funkciją. Spauskite ir klausykites. Paspauskite bet kurį mygtuką, kad išjungtumėte funkciją Spauskite ir klausykites (PTL).

### FM RADIJO KLAUSYMAS

Stoties paieška (8 pav.)

Trumpai paspauskite (1 sek.) meniu mygtuką **[M]**, kad įjungtumėte stoties paieškos režimą. Trumpai paspauskite (1 sek.) **[+]** arba **[-]** mygtuką norėdami pradėti ieškoti. *Radio stoties dažnis bus patvirtintas balso pranešimu.*\*\*

**NAUDINGAS PATARIMAS.** Jei trumpai paspausite (1 sek.) meniu mygtuką **[M]**, visada paleisite FM radiją.

**PASTABA.** Radijo signalo gavimas priklauso nuo topografijos ir aplinkos, kurioje esate. Jei ryšys prastas, jei įmanoma, bandykite pakeisti vietą.

**Išsaugoti stotį** (9 pav.)

Trumpai (1 sek.) tris kartus paspauskite meniu mygtuką [M], balso pranešimas „Store station“ (išsaugoti stotį). Trumpai paspauskite (1 sek.) [+] arba [-] mygtuką, kad pasirinktumėte padėtį. Ilgai spauskite (2 sek.) meniu mygtuką [M], kad išsaugotumėte stotį. Balso pranešimu bus patvirtinta „Confirmed“ (patvirtinta).

**Nustatyta stotis** (10 pav.)

Trumpai du kartus paspauskite (1 sek.) meniu mygtuką [M] norėdami įjungti nustatytos stoties režimą. Balso pranešimu bus patvirtinta „Preset station“ (nustatyta stotis). Trumpai paspauskite (1 sek.) [+] arba [-] mygtuką norėdami naršyti ir pasirinkti nustatytą stotį. Radijo stoties dažnis bus patvirtintas balso pranešimu.

**„Bluetooth® Multipoint“ technologija\*\***

Šios ausinės palaiko „Bluetooth® Multipoint“ technologiją. Naudokite „Bluetooth® Multipoint“ technologiją norėdami vienu metu prijungti savo ausines prie dviejų „Bluetooth®“ įrenginių. Priklausomai nuo prijungtų „Bluetooth®“ įrenginių tipo ir jų dabartinės veiklos, ausinės valdo „Bluetooth®“ įrenginius skirtingai. Ausinės teikia pirmenybę ir koordinuoja veiklą iš prijungtų „Bluetooth®“ įrenginių.

**„Bluetooth®“ įrenginio susiejimas** (2, 5 pav.)

Pirmą kartą įjungus ausinių maitinimą, automatiškai įjungiamas susiejimo režimas. Pasigirs patvirtinantis balso pranešimas „Bluetooth® pairing on“ („Bluetooth“ susiejimas įjungtas). Susiejimo režimą taip pat galima įjungti meniu. To reikia norint susieti antrą įrenginį (6 pav.).

**Žr. Ausinių konfigūravimas.**

Išitikinkite, kad turimame „Bluetooth®“ prietaise suaktyvintas „Bluetooth®“ ryšys. Ieškokite ir pasirinkite „WS ALERT XP“ arba „WS ALERT XPI“ savo „Bluetooth®“ įrenginyje. Susiejus pasigirs patvirtinantis balso pranešimas „Pairing complete“ (susiejimas baigtas) ir „Connected“ (prisijungta).

**PASTABA.** Visada galite sustabdyti susiejimo procesą ilgai paspausdami (2 sek.) „Bluetooth®“ mygtuką [ \* ] (7 pav.).

**PASTABA.** Tik vienas iš dviejų susietų prietaisų gali būti dviejų krypčių radijas. \*\* Ausinės palaiko dvikryptį radiją tik su „3M™ PELTOR™ push-to-talk“ protokolu. Jei kyla klausimų, kreipkitės į vietinį prekybos atstovą.

**PASTABA.** Kai sėkmingai susiejamas 3-čias „Bluetooth®“ įrenginys, vienas iš anksčiau susietų įrenginių pašalinamas iš ausinių. Jei vienas iš įrenginių prijungtas, neprijungtas įrenginys pašalinamas. Kitu atveju pašalinamas 1-mas susietas įrenginys. \*\*

**„BLUETOOTH®“ ĮRENGINIŲ PAKARTOTINIS****PRIJUNGIMAS**

Kai ausinės įjungtos, jos bando vėl prisijungti prie visų susietų įrenginių per 5 minutes. Pasigirs prijungimą patvirtinantis balso pranešimas „Connected“ (prisijungta).

**PASTABA.** Jei ryšys prarandamas, ausinės bandys vėl prisijungti per 30 sekundžių. Balso pranešimu būsite informuoti, jei dings ryšys: „Disconnect“ (atsijungta).

**Prijungtas ir veikia vienas telefonas.****Prijungti ir veikia du telefonai.** \*\* (Žr. 7 pav.)

„Bluetooth®“ mygtukas	Būsena	Veiksmas
Trumpas paspaudimas	Jokios veiklos	Balso valdymas <i>Leisti**</i>
	Srautinis duomenų siuntimas	Balso valdymas <i>Pristabdyti**</i>
	Gaunamasis skambutis	Atsileipti
	Siunčiamas skambutis/ Vykstantis pokalbis	Užbaigti pokalbį
	<i>Vykstantis pokalbis vienu telefonu, gaunamasis skambutis antru telefonu**</i>	<i>Baigti vykstantį pokalbį, atsileipti į gaunamą skambutį**</i>
Ilgas paspaudimas	Nėra veiklos/ duomenų srauto	Skambinkite paskutiniu rinktu numeriu <i>Valdymas balso paskutiniu prijungtu įrenginiu**</i>
	Gaunamasis skambutis	Atmesti
	Vykstantis pokalbis	Perjungti skambutį tarp telefono/ausinių
	<i>Vykstantis pokalbis vienu telefonu, gaunamasis skambutis antru telefonu**</i>	Atmesti gaunamą skambutį

**Prijungta prie dvikrypčio radijo.****Prijungta prie dvikrypčio radijo ir telefono.** \*\***Dvikrypčio radijo naudojimas.** (žr. 7 pav.)

„Bluetooth®“ mygtukas	Būsena	Veiksmas
Spaus.	Nėra veiklos/ duomenų srauto	Pradėti transliuoti naudojant dvikryptį radiją
Atleisti	Transliuoti naudojant dvikryptį radiją	Baigti transliuoti naudojant dvikryptį radiją

**Prijungta prie telefono ir dvikrypčio radijo. \*\*****Telefono naudojimas. \*\*** (Žr. 7 pav.)

„Bluetooth®“ mygtukas	Būsena	Veiksmas
Trumpas paspaudimas	Gaunamasis skambutis	Atsiliepti
	Siunčiamas skambutis/ vykstantis pokalbis	Užbaigti pokalbį
	Vyksta gavimas iš dvikrypčio radijo ir gaunamas skambutis	Atsiliepti
	Vyksta pokalbis ir vyksta priėmimas iš dvikrypčio radijo.	Užbaigti pokalbį
Ilgas paspaudimas	Gaunamasis skambutis	Atmesti
	Vykstantis pokalbis	Perjungti skambučių tarp telefono/ausinių

**PASTABA.** Prisijungę prie dvikrypčio radijo negalite valdyti garso atkūrimo įrenginio ausinėmis. \*\*

**PASTABA.** Jei vyksta pokalbis telefonu, dviem pytelėjimais būsite įspėti apie gaunamą skambučių iš dvikrypčio radijo. Norėdami persijungti į gaunamą dvikrypčio radijo skambučių, trumpai paspauskite (1 sek.) „Bluetooth®“ mygtuką [ ✂ ], kad užbaigtumėte pokalbį. Trumpai paspauskite (1 sek.) „Bluetooth®“ mygtuką [ ✂ ] dar kartą norėdami klausytis dvikrypčio radijo arba palaukite kito gaunamo dvikrypčio radijo pranešimo. \*\*

**PASTABA.**

Norint, kad triukšmas būtų slopinamas, pokalbių mikrofonas turi būti visai prie pat burnos (arčiau nei 3 mm) **G:1**.

**NAUDINGA ŽINOTI.** Ausinės palaiko „Bluetooth®“ srautinį duomenų siuntimą A2DP 1.3 iš skirtingų programėlių arba telefono medijų leistuvės.

**NAUDINGA ŽINOTI.** Įrašo perklausa iš garso atkūrimo įrenginio bus automatiškai pristabdyta, kai vyksta pokalbis arba gaunamas dvikrypčio radijo pranešimas. \*\* Baigus pokalbį/pranešimą, įrašo perklausa bus automatiškai paleista.

**NAUDINGAS PATARIMAS.** Jei buvo nustatyti ausinių gamykliniai nustatymai, įjungus jas pirmą kartą automatiškai įsijungs susiejimo režimas.

**„Bluetooth® 4.2“**

„Bluetooth®“ yra pasaulinis belaidžio ryšio standartas, sujungiantis įrenginius per tam tikrą atstumą. Ausines su telefonu, garsiakalbi ir kompiuterį su išmaniuoju telefonu ir daugiau. Sužinokite daugiau apsilankę [www.bluetooth.com](http://www.bluetooth.com). „Bluetooth®“ profiliai HSP 1.2, HFP 1.6, A2DP 1.3, AVRCP 1.6.

Daugiau informacijos rasite

<https://www.bluetooth.org/tpg/listings.cfm>.**AUSINIŲ KONFIGŪRAVIMAS (11 pav.)**

Ilgai spauskite (2 sek.) meniu mygtuką [M], kad patektumėte į konfigūravimo meniu. Balso pranešimu bus patvirtinta „Menu“ (menu). Trumpai paspauskite (1 sek.) meniu mygtuką [M] norėdami naršyti meniu. Kiekvienas meniu veiksmas patvirtinamas balso pranešimu. Trumpai paspauskite (1 sek.) [ + ] arba [ - ] mygtuką norėdami suaktyvinti/išjungti/pakeisti skirtingas konfigūracijas.

Toliau nurodytos parinktys yra konfigūravimo meniu.

**1. „Bluetooth® pairing“ (Bluetooth® susiejimas)** (6 pav.) Kai balso pranešimas sako „Bluetooth® pairing“ („Bluetooth® susiejimas“), trumpai paspauskite (1 sek.) [ + ] mygtuką norėdami susieti. Trumpai paspauskite (1 sek.) [ - ] mygtuką, kad sustabdytumėte siejimą. Pasigirs patvirtinantis balso pranešimas „Bluetooth® pairing on“ („Bluetooth® susiejimas įjungtas“). Ieškokite ir pasirinkite „WS ALERT XPI“ arba „WS ALERT XPI“ savo „Bluetooth®“ įrenginyje. Susiejus pasigirs patvirtinantis balso pranešimas „Pairing complete“ (susiejimas baigtas) ir „Connected“ (prisijungta). Trumpai paspauskite (1 sek.) [ - ] mygtuką, kad sustabdytumėte siejimą. Pasigirs patvirtinantis balso pranešimas „Pairing off“ (susiejimas išjungtas).

**2. „Bass boost“ (boso stiprinimas)**

Naudojant funkciją „Bass boost“ (boso stiprinimas) išryškintas leidžiamas stereofoninės muzikos boso garsas. Trumpai paspauskite (1 sek.) [ + ] arba [ - ] mygtuką, kad įjungtumėte/išjungtumėte boso stiprinimą.

**3. „Surround balance“ (erdvinio garso balansas)**

Trumpai paspaudus (1 sek.) [ - ] mygtuką, padidės kairiojoje pusėje ir sumažės dešiniojoje pusėje. Trumpai paspaudus (1 sek.) [ + ] mygtuką, padidės dešiniojoje pusėje ir sumažės kairiojoje pusėje. Balso pranešimu bus pranešta, kai erdvinio garso balansas bus centruotas: „Center“ (centre).

**4. „Surround equalizer“ (erdvinio garso glodintuvas)**

Erdvinio garso glodintuvas pakeičia aplinkos garso dažnio pobūdį. Trumpai paspauskite (1 sek.) [ - ] arba [ + ] mygtuką, kad pakeistumėte erdvinio garso glodintuvo lygius „Low – Normal – High – Extra high“ (žemas – normalus – aukštas – ypač aukštas).

**5. „Sidetone volume“ (šoninio tono garsumas)**

Šoninis tonas yra per pokalbį naudotojai girdamas grįžtamasis signalas. Trumpai paspauskite (1 sek.) [ - ] arba [ + ] mygtuką, kad pakeistumėte šoninio tono garsumą „Off – Low – Normal – High“ (išjungtas – žemas – normalus – aukštas).

**6. „Battery type“ (maitinimo elementų tipas)**

Trumpai paspauskite (1 sek.) [ - ] arba [ + ] mygtuką, kad pakeistumėte maitinimo elementų tipą į kraunamus arba šarminius.

**7. „Reset to factory default“ (numatytųjų gamyklinių nustatymų atkūrimas)** (12 pav.)

Trumpai paspauskite (1 sek.) [ - ] arba [ + ] mygtuką, tada ilgai paspauskite (2 sek.) meniu mygtuką [M]. Balso pranešimas teiks nurodymus.

## TRIKČIŲ ŠALINIMAS

### Kyla problemų gaunant FM radijo ryšio signalą.

Patikrinkite, ar maitinimo elementai nauji arba visiškai įkrauti. Radijo signalo gavimas priklauso nuo topografijos ir aplinkos, kurioje esate. Jei ryšys prastas, bandykite pakeisti vieta.

### Kyla problemų su „Bluetooth®“ ryšiu.

1. Patikrinkite, ar maitinimo elementai nauji arba visiškai įkrauti.
2. Pašalinkite visus „Bluetooth®“ įrenginius, sinchronizuotus su jūsų telefonu.
3. Paleiskite telefoną iš naujo (įjunkite/išjunkite telefoną).
4. Nustatykite ausinių gamyklinius nustatymus.
5. Susiekite ausines su telefonu.
6. Jei problema išlieka, pabandykite susieti kitą telefoną, kad pažūrėtumėte, ar padeda.

### Per srautinių duomenų siuntimą/telefono pokalbį girdžiu traškėjimą.

„Bluetooth®“ yra radijo technologija, kuri reiškia, kad ji yra jautri objektams tarp ausinių ir įrenginio, prie kurio jos prijungtos. Reikia, kad matymo lauke būtų ne didesnis kaip 10 metrų atstumas tarp ausinių ir prijungto įrenginio (t. y. nebūtų sienų ir pan.). Net telefono vieta prie kūno gali būti svarbi.

## PRIEŽIŪRA IR VALYMAS

Naudodami šluostę, sudrėkintą šiltu muiliniu vandeniu, nuvalykite auselių išorę, galvos juostą ir ausų pagalvėles. **PASTABA. NEMERKITE klausos apsaugos priemonės į vandenį.**

Jei klausos apsaugos priemonė sušlampa dėl lietaus ar prakaito, išverskite ausines į išvirkščią pusę, nuimkite ausų pagalvėles bei putplasčio įdėklus ir prieš vėl surinkdami palikite džiūti 24 val. Naudojamos ausų pagalvėlės ir putplasčio įdėklai gali susidėvėti, todėl reikia reguliariai tikrinti, ar jie neįtrūkę ir ar nėra kitaip pažeisti. Naudojant reguliariai, 3M rekomenduoja keisti putplasčio įdėklus ir ausų pagalvėles bent du kartus per metus, kad būtų užtikrintas nuolatinis slopinimas, higiena ir patogumas. Jei ausies pagalvėlė pažeista, ją reikia pakeisti. Žr. toliau pateiktą atsarginių dalių skyrį.

## AUSŲ PAGALVĖLIŲ NUĖMIMAS IR KEITIMAS

**F:1** Norėdami nuimti ausų pagalvėlę, užkiškite pirštus už pagalvėlės vidinio krašto ir stipriai patraukite į priekį.

**F:2** Išimkite esamus įdėklus ir įdėkite naujus putplasčio įdėklus.

**F:3** Pritvirtinkite vieną ausies pagalvėlės pusę ausies kauselio griovelyje ir spauskite priešingą pusę, kol ausies pagalvėlė užsifiksuos.

## NAUDOJIMO IR LAIKYMO SĄLYGOS

- Jei ketinate gaminio nenaudoti, išimkite maitinimo elementus.
- Klausos apsaugos priemonės nelaikykite aukštesnėje kaip +55 °C temperatūroje (pvz., ant prietaisų skydelio, užpakalinio lango lentynos arba palangės) arba žemesnėje nei –20 °C temperatūroje.
- Klausos apsaugos priemonės nenaudokite aukštesnėje kaip +55 °C arba žemesnėje nei –20 °C temperatūroje.

## ATSARGINĖS DALYS IR PRIEDAI

### 3M™ PELTOR™ HY82, higienos rinkinys

Vienkartinės higienos priemonių rinkinys. Norėdami užtikrinti nuolatinį slopinimą, higieną ir patogumą, keiskite mažiausiai dukart per metus!

### 3M™ PELTOR™ HY100A, vienkartinės apsaugos priemonės

Vienkartinė apsaugos priemonė, kurią lengva uždėti ant ausų pagalvėlių.

### 3M™ PELTOR™ HYM1000, mikrofono apsaugos priemonė

### 3M™ PELTOR™ M995/2, pokalbių mikrofono skydelis nuo vėjo

### 3M™ PELTOR™ FR08, maitinimo šaltinis su USB jungtimi

**PASTABA! Naudokite tik maitinimo elementų įkroviklį FR09.**

### 3M™ PELTOR™ FR09 EU, ES maitinimo elementų įkroviklis su USB jungtimi

### 3M™ PELTOR™ LR6NM, įkraunamieji AA maitinimo elementai

## GARANTIJA IR ATSAKOMYBĖS APRIBOJIMAS

**GARANTIJA.** Jei kuris nors 3M asmeninės apsaugos skyriaus gaminytis turėtų medžiagų, gamybos defektų arba neatitiktų kurios nors konkrečiai suteiktos tam tikros paskirties garantijos, vienintelis 3M įsipareigojimas, o jūsų išskirtinė teisės gynimo priemonė būtų (3M nuožiūra) tašymas, pakeitimas arba už tokias dalis ar gaminius sumokėtų pinigų grąžinimas laiku pranešus apie problemą bei patvirtinus, kad gaminytis buvo laikomas, prižiūrimas ir naudojamas pagal 3M rašytines instrukcijas. **IŠSKYRUS [STATYMŲ DRAUDŽIAMUS ATVEJUS, ŠI GARANTIJA YRA IŠSKIRTINĖ IR NAUDOJAMA VIETOJ BET KOKIOS AIŠKIOS ARBA NUMANOMOS PERKAMUMO, TINKAMUMO KONKREČIAM TIKSLUI ARBA KITOKIOS KOKYBĖS GARANTIJOS, TAI PAT GARANTIJOS, ATSIKANDANČIOS SUDARANT SANDORIUS, DĖL ĮPRASTOS PREKYBOS PRAKTIKOS, IŠSKYRUS NUOSAVYBĖS IR PATENTO PAŽEIDIMO GARANTIJAS.** Pagal šią garantiją 3M neturi įsipareigojimų, susijusių su jokių gaminių, kurie sugedo dėl nepakankamo arba netinkamo laikymo, elgesio arba priežiūros, dėl gaminio instrukcijų nesilaikymo arba jo pakeitimo ar pažeidimo dėl nelaimingo atsitikimo, aplaidumo ar netinkamo naudojimo. **ATSAKOMYBĖS APRIBOJIMAS.** IŠSKYRUS [STATYMŲ DRAUDŽIAMUS ATVEJUS, 3M NIEKADA NETURI BŪTI LAIKOMA ATSAKINGA UŽ JOKIUS TIESIOGINIUS, NETIESIOGINIUS, SPECIALIUOSIUS, ATSIKIRTINIUS ARBA NETIESIOGINIUS NUOSTOLIUS ARBA ŽALĄ (IŠSKAITANT PRARASTĄ PELNĄ), PATIRTĄ NAUDOJANT ŠĮ GAMINĮ, NEPAISANT TEISĖS TEORIJOS. ČIA NUSTATYTOS TEISIŲ GYNIMO PRIEMONĖS YRA IŠSKIRTINĖS.

**JOKIŲ MODIFIKACIJŲ.** Negalima atlikti jokių šio prietaiso modifikacijų be rašytinio 3M įmonės sutikimo. Dėl neteisėtų modifikacijų garantija gali nustoti galioti ir naudotojas gali prarasti teisę naudoti prietaisą.

3M™ PELTOR™ WS™ ALERT™ XP Headset  
MRX21A2WS6, MRX21A2WS6-ACK  
MRX21P3E2WS6, MRX21P3E2WS6-ACK

3M™ PELTOR™ WS™ ALERT™ XPI Headset  
MRX21AWS6, MRX21AWS6-ACK  
MRX21P3EWS6, MRX21P3EWS6-ACK

## IEVADS

Apsveicam un pateicamies, ka izvēlējāties 3M™ PELTOR™ sakaru risinājumus! Laipni lūgti drošas saziņas nākamajā paaudzē!

## PAREZĒTAIS LIETOŠANAS VEIDS

Šis 3M™ PELTOR™ austiņas nodrošina strādnieku aizsardzību pret kaitīgu trokšņu līmeni un skaļiem trokšņiem, vienlaikus ļaujot lietotājam sazināties, izmantojot iebūvēto Bluetooth® tehnoloģiju. Visiem lietotājiem ir jāizlasa un jāizprot iekļautā lietošanas instrukcija, kā arī jāpārzina šīs ierīces lietošana.

## SVARĪGI!

Pirms lietošanas izlasiet, izprotiet un ievērojiet visu šajā instrukcijā norādīto drošības informāciju. Saglabājiet šo lietošanas instrukciju turpmākai atsaucēi. Lai iegūtu papildinformāciju un saņemtu atbildes uz jautājumiem, sazinieties ar 3M tehnisko dienestu (kontakttinformācija ir norādīta pēdējā lappusē).

## BRĪDINĀJUMS!

Šī dzirdes aizsargierīce palīdz mazināt bīstama trokšņa un citu skaļu skaņu iedarbību uz dzirdi. **Nepareiza šīs dzirdes aizsargierīces lietošana vai tās nelietošana bīstama trokšņa apstākļos var radīt dzirdes zudumu vai bojājumus.** Lai gūtu informāciju par pareizu lietošanu, konsultējieties ar darba vadītāju, skatiet lietošanas instrukciju vai sazinieties ar 3M tehnisko dienestu. Ja šķiet, ka dzirde ir kļuvusi vājāka, vai ja dzirdat zvanīšanu vai dūkoņu trokšņa laikā vai pēc atrašanās trokšņa (tostarp šāvienu) iedarbībā, vai ja kādu citu iemeslu dēļ rodas aizdomas par dzirdes traucējumiem, nekavējoties pametiet trokšņaino vidi un konsultējieties ar medicīnas speciālistu un/vai darba vadītāju.

EN 352 drošības paziņojumi:

- Šīs dzirdes aizsargierīces no apkārtējās vides skaļuma atkarīgās elektriskās audioshēmas izvades skaļuma var pārsniegt ārējo pieļaujamo skaļuma līmeni.
- Spilventiņu higiēnas pārvalku izmantošana var ietekmēt austiņu skaņas kvalitāti.
- Baterijām/akumulatoram izlādējoties, var pasliktināties darbības kvalitāte.
- Šo izstrādājumu var nelabvēlīgi ietekmēt noteiktas ķīmiskās vielas. Papildinformāciju pieprasiet ražotājam.
- Kļūvei pievienojamās austiņas ir no lielo izmēru klāsta. Standartiem EN 352-1 un EN 352-3 atbilstošās austiņas ir vidēja, maza vai liela izmēra. Vidējā izmēra austiņas ir

piemērotas vairumam lietotāju. Maza izmēra un liela izmēra austiņas ir izstrādātas lietotājiem, kuriem vidēja izmēra austiņas nav piemērotas.

**Šo norādījumu neievērošana var izraisīt nopietnas traumas vai nāvi.**

a. Mūzikas vai cita audio satura klausīšanās var traucēt jums uzvert apkārt notiekošo un sadzirdēt brīdinājuma signālus. Saglabājiet modrību un noregulējiet audio skaļumu viszemākajā pieļaujamajā līmenī. Noteiktās darbavietās izklaides sistēmas lietošanas laikā var būt traucēta brīdinājuma signālu dzirdamība.

b. Lai mazinātu ar sprādziena izraisīšanu saistītos riskus, nelietojiet šo izstrādājumu potenciāli sprādzienbīstamā vidē.

**Tālāk sniegto norādījumu neievērošana var samazināt austiņu nodrošināto aizsardzību un izraisīt dzirdes zaudēšanu.**

a. 3M stingri iesaka individuāli pārbaudīt dzirdes aizsargierīču izmēra piemērotību. Ja tipiskās aizsardzības darba vietā apslēsmē izmanto SNR, 3M iesaka samazināt trokšņa samazināšanas vērtību par 50 % vai atbilstoši spēkā esošajiem noteikumiem.

b. Pārliecinieties, vai ir izvēlēts atbilstošs dzirdes aizsarglīdzeklis, vai tā izmērs ir piemērots, vai tas ir pareizi noregulēts un apkopts. Nepareizi lietot šo aizsarglīdzekli, samazināsies trokšņa slāpēšanas efektivitāte. Iepazīstieties ar pievienotajam norādēm, lai uzzinātu par pareizu lietošanu.

c. Pārbaudiet dzirdes aizsargierīci pirms katras lietošanas reizes. Ja dzirdes aizsargierīce ir bojāta, izvēlieties nebojātu ierīci vai neuzturieties trokšņainā vidē.

d. Ja ir nepieciešami papildu individuālie aizsardzības līdzekļi (piemēram, aizsargbrilles, respiratori utt.), izvēlieties līdzekļus ar elastīgām un plānām kājiņām vai siksnīņām, kas mazāk ietekmē austiņu spilventiņu blīvējumu. Noņemiet visus liekos objektus (piemēram, matus, cepures, rotaslietas, audio austiņas, higiēnas pārvalkus utt.), kas var ietekmēt austiņu spilventiņu blīvējumu un samazināt to nodrošināto aizsardzību.

e. Nelokiet un nedeformējiet galvas lenti un pārliecinieties, vai tā pietiekami stipri notur austiņas vietā.

f. Austiņas un it īpaši spilventiņi laika gaitā var nolietoties, un ir periodiski jāpārbauda, piemēram, vai tajos nav radušās plaisas un vai nav skaņas noplūdes. Regulāras lietošanas gadījumā nomainiet ausu spilventiņus un putu ieliktņus vismaz divreiz gadā, lai uzturētu nemainīgu aizsardzības, higiēnas un komforta līmeni.

g. Ja iepriekš norādītie ieteikumi netiek ievēroti, austiņu nodrošinātā aizsardzība var tikt būtiski ietekmēta.

## UZMANĪBU!

**Lai samazinātu ar aizdegšanos, eksploziju vai apdegumiem saistītos riskus, kas, ja netiek novērsti, var izraisīt vieglas vai vidēji smagas traumas vai īpašuma bojājumus, izpildiet tālāk sniegtos norādījumus.**

a. 3M™ PELTOR™ LR6NM uzlādējamajam akumulatoriem izmantojiet tikai 3M™ PELTOR™ USB lādētāju FR09 un 3M™ PELTOR™ USB kontakttīgzdas adapteri FR08.

b. Ja apkārtējā temperatūra ir augstāka par +45 °C, akumulators var netikt uzlādēts.

## UZMANĪBU!

Nomainot akumulatoru pret neatbilstoša veida akumulatoru, pastāv sprādziena risks.



**PIEZĪME.**

- Valkājot šo dzirdes aizsargierīci atbilstoši lietošanas instrukcijai, tiek mazināta gan ilgstoša trokšņa, piemēram, rūpnieciskā, satiksmes un lidaparātu trokšņa, gan ļoti skaļu impulsa trokšņu iedarbība. Ir grūti noteikt nepieciešamo un/vai reālo dzirdes aizsardzību impulsa trokšņu gadījumā. Dzirdes aizsargierīces veikspēju ietekmē piemērotas aizsargierīces izvēle, tās uzlikšanas un lietošanas veids, pienācīga tās uzturēšana darba kārtībā un citi mainīgi faktori. Lai uzzinātu vairāk par dzirdes aizsardzību pret impulsa trokšņu ietekmi, apmeklējiet tīmekļa vietni [www.3M.com/PELTOR](http://www.3M.com/PELTOR).
- Šīs ausiņas ir aprīkotas ar skaļuma līmeņa samazināšanas funkciju atkarībā no skaļuma līmeņa apkārtējā vidē. Pirms lietošanas ir jāpārbauda, vai dzirdes aizsargierīce darbojas pareizi. Ja tiek konstatēti traucējumi vai kļūdaina darbība, jārikojas saskaņā ar ražotāja sniegto informāciju par dzirdes aizsargierīces uzturēšanu un bateriju nomaiņu.
- Šī dzirdes aizsarglīdzekļa ausij uzveramā izklaides sistēmas audiosignāla skaļuma ierobežojums ir 82 dB(A).
- Darbības temperatūras diapazons: no -20 °C līdz 55 °C.
- Glabāšanas temperatūras diapazons: no -20 °C līdz 55 °C.
-  Šis izstrādājums ietver elektriskas un elektroniskas sastāvdaļas, tāpēc to nedrīkst izmest sadzīves atkritumos. Lūdzu, iepazīstieties ar vietējiem noteikumiem par elektrisko un elektronisko ierīču likvidēšanu.

**APSTIPRINĀJUMI**

Ar šo uzņēmums 3M Svenska AB apliecina, ka radiopārraides uztvērēja tipa radioaprīkojums atbilst Direktīvai 2014/53/ES un citām spēkā esošajām direktīvām attiecībā uz CE marķējuma prasībām. Pilns ES atbilstības deklarācijas teksts ir pieejams šajā tīmekļa vietnē: [www.3M.com/PELTOR/DOC](http://www.3M.com/PELTOR/DOC).

Pēc pieprasījuma ievadiet savas ierīces daļas numuru. Jūsu ausiņu daļas numurs ir atrodams viena apvalka lejasdaļā, kā tālāk norādīts attēlā.



Lai iegūtu atbilstības deklarācijas kopiju un papildinformāciju par direktīvu prasībām, varat arī sazināties ar 3M pārstāvi izstrādājuma iegādes valstī. Kontakttinformāciju skatiet šīs lietošanas instrukcijas pēdējās lappusēs.

Izstrādājums ir pārbaudīts un apstiprināts saskaņā ar EN 352-1:2002 / EN 352-3:2002, EN 352-4:2001/A1:2005, EN 352-6:2002, EN 352-8:2008. Atzinusi pilnvarotā iestāde: Somijas Aroveselības institūts (Finnish Institute of Occupational Health, (FIOH), Topeliuksenkatu 41 b, FI-00250, Helsinki, Somija. Pilnvarotā iestāde nr. 0403.

**SLĀPĒŠANA LABORATORIJĀ**

**BRĪDINĀJUMS!** Uzņēmums 3M stingri iesaka individuāli pārbaudīt dzirdes aizsargierīču piemērotību. Ja tipiskās aizsardzības darba vietā aplēsēm izmanto SNR, 3M iesaka samazināt trokšņa samazināšanas vērtību par 50 % vai atbilstoši spēkā esošajiem noteikumiem.

Trokšņa slāpēšanas tabulu skaidrojums  
[EN 352-1/EN 352-3/EN 352-4](#)

- A:1 Frekvence (Hz)
- A:2 Vidējā skaņas slāpēšanas vērtība (dB)
- A:3 Standarta novirze (dB)
- A:4 Pieņemtā skaņas stipruma samazinājuma vērtība (Assumed Protection Value — APV) (dB)
- A:5
  - H = paredzamā dzirdes aizsardzība pret augstas frekvences skaņu ( $f \geq 2000$  Hz)
  - M = paredzamā dzirdes aizsardzība pret vidējas frekvences skaņu ( $500 \text{ Hz} < f < 2000$  Hz)
  - L = paredzamā dzirdes aizsardzība pret zemas frekvences skaņu ( $f \leq 500$  Hz)
- A:6 Kritēriju līmeņi
  - H = augstas frekvences trokšņa kritērija līmenis
  - M = vidējas frekvences trokšņa kritērija līmenis
  - L = zemas frekvences trokšņa kritērija līmenis

Šaderīgās rūpnieciskās aizsargķiveres, EN 352-3

Šīs ausiņas drīkst savienot un izmantot tikai ar B tabulā norādītajām rūpnieciskajām aizsargķiverēm. Šīs ausiņas ir pārbaudītas kopā ar tālāk norādītajām rūpnieciskajām aizsargķiverēm un kopā ar citām ķiverēm var nodrošināt atšķirīgu aizsardzības līmeni.

Rūpniecisko aizsargķiveru fiksatoru tabulas skaidrojums

- B:1 Ķiveres ražotājs
- B:2 Ķiveres modelis
- B:3 Fiksators
- B:4 Galvas izmērs: S = mazs, M = vidējs, L = liels

**Galvas lente MRX21A2WS6\*, MRX21AWS6\***

- D:1 Galvas lente (PVC, PA)
- D:2 Galvas lentes stieple (nerūsošais tērauds)
- D:3 Divu punktu stiprinājums (POM)
- D:4 Spilventiņš (PVC folija un putupoliuretāns)
- D:5 Putu ieliktņi (putupoliuretāns)
- D:6 Apvalks (ABS)
- D:7 Apkārtējās vides skaņas mikrofons ar no skaļuma atkarīgās dzirdamības funkciju (putupoliuretāns)
- D:8 Runas mikrofons (ABS, PA)
- D:9 Antena (PE, ABS, TPE)
- D:10 Vēja aizsargs (putas)
- D:11 Uzlādes ligzda (nerūsošais tērauds)

**Ķiveres fiksators/ķivere**

**MRX21P3E2WS6\*, MRX21P3EWS6\***

- D:12 Apvalka kronšteins (nerūsošais tērauds)

## UZSTĀDĪŠANAS NORĀDĪJUMI

### Galvas lente

**E:1** Izbīdīet apvalkus uz āru un pagrieziat to augšējo malu uz āru, jo kabelim ir jāatrodas galvas lentes ārpusē.

**E:2** Regulējiet apvalku augstumu, pieturot galvas lenti un bīdot apvalkus uz augšu vai uz leju.

**E:3** Galvas lente ir jānovieto pāri galvas virspusei, kā tas redzams attēlā, un tai ir jābalsta austiņu svars.

### Piestiprināšana aizsargķiverē

**E:4** Ievietojiet ķiveres fiksatoru ķiveres spraugā un nofiksējiet to vietā **E:5**.

**E:6** Ventilācijas režīms. Lai pārslēgtu no darba režīma uz ventilācijas režīmu, pavelciat apvalkus uz āru, līdz atskan klikšķis **E:7**.

**E:8** Nenovietojiet apvalkus pret ķiveri, jo tādējādi tiek traucēta ventilācija.

## EKSPLUATĀCIJAS NORĀDĪJUMI

### AKUMULATORU UZLĀDE UN BATERIJU NOMAIŅA

(1. ATT.)

1. Ar pirkstiem atbrīvojiet kreisā apvalka fiksatoru.
2. Atveriet apvalku.
3. Ievietojiet vai nomainiet baterijas. Pārliecinieties, ka polaritāte atbilst marķējumiem.
4. Atveriet apvalku un nostipriniet fiksatoru. Ja uzlādējamo akumulatoru vietā tagad lietojat neuzlādējamās baterijas, mainiet bateriju tipa iestatījumu. Nospiediet un (2 sek.) turiet nospiestu izvēlnes pogu **[M]**, lai piekļūtu konfigurācijas izvēlnei (skatiet sadaļu Austiņu konfigurēšana).

**⚠ UZMANĪBU!** a. Kopā ar 3M™ PELTOR™ LR6NM uzlādējamajiem akumulatoriem (vai līdzvērtīgām AA tipa Ni-MH uzlādējamajām baterijām) drīkst lietot tikai 3M™ PELTOR™ USB lādētāju **FR09 EU** un 3M™ PELTOR™ USB rozetes adapteri **FR08**.

**⚠ UZMANĪBU!** Ja apkārtējā temperatūra ir augstāka par +45 °C akumulators var netikt uzlādēts.

### PIEZĪME.

- Nemēģiniet uzlādēt sārnu baterijas, jo tādējādi varat sabojāt austiņas.
- Izmantojiet tikai AA tipa neuzlādējamās baterijas vai Ni-MH uzlādējamās baterijas.
- Vienlaikus neizmantojiet jaunās un lietotas baterijas. Vienlaikus neizmantojiet sārnu un standarta baterijas un/vai uzlādējamās baterijas. Lai pareizi izlietojiet baterijas, ievērojiet vietējos noteikumus par cieta atkritumu utilizāciju.

### DARBĪBAS LAIKS

Aptuvenais lietošanas laiks ar jaunām AA tipa sārnu baterijām un pilnībā uzlādētiem LR6NM uzlādējamajiem akumulatoriem (2100 mAh):

- FM radio un no skaļuma atkarīgās dzirdamības funkcija: aptuveni 58 stundas
- Bluetooth® straumēšana un no skaļuma atkarīgās dzirdamības funkcija: aptuveni 78 stundas

### PIEZĪME.

Darbības laiks var atšķirties atkarībā no vides, temperatūras un bateriju/akumulatoru veida un stāvokļa.

### IESLĒGŠANA/IZSLĒGŠANA (2. att.)

Nospiediet un (2 sek.) turiet nospiestu ieslēgšanas/izslēgšanas pogu **[ ]**, lai ieslēgtu vai izslēgtu austiņas. Atskan balss ziņojums "Power on" (ieslēgšana) vai "Power off" (izslēgšana).

Pirmo reizi ieslēdzot austiņas, tiek automātiski aktivizēts pāri savienošanas režīms.

**PIEZĪME.** Ja 4 stundu laikā netiek nospiesta neviena poga, austiņas automātiski izslēdzas. Atskan balss ziņojums "Automatic power off" (Automātiska izslēgšanās).

### SKAŅAS AVOTA SKAĻUMA REGULĒŠANA (3. att.)

Regulējiet skaņas skaļumu, īslaicīgi (1 sek.) nospiežot pogu **[+]** vai **[-]**. Mainiet aktīvo skaņas avotu, īslaicīgi (1 sek.) nospiežot ieslēgšanas/izslēgšanas pogu **[ ]**. Tālāk ir norādīti iespējamie skaņas avoti.

- FM radio
- Tālrunis
- Apkārtējā vide
- Mūzika
- Bluetooth®

**NODERĪGS IETEIKUMS.** Varat konfigurēt zemfrekvences skaņas pastiprinājumu, apkārtējās vides skaņas balansu un apkārtējās vides skaņas ekvalaizeru. Nospiediet un (2 sek.) turiet nospiestu izvēlnes pogu **[M]**, lai piekļūtu konfigurācijas izvēlnei.

Skatiet sadaļu **Austiņu konfigurēšana**.

### Apkārtējās vides skaņa (apkārtējās vides skaņas mikrofons ar no skaļuma atkarīgās dzirdamības funkciju)

Palīdz aizsargāt jūsu dzirdi pret potenciāli kaitīgu trokšņu līmeni. Tiek nodrošināta pastāvīga rīboņa un citu potenciāli kaitīgu trokšņu līmeņa samazināšana, kas ir zemāks par 82 dB, vienlaikus sniedzot iespēju runāt kā parasti un tikt sadzirdētam.

### TIEŠA SAZIŅA (KLAUSĪŠANĀS POGAS FUNKCIJA) \*\*

(4. att.)

Klausīšanās pogas funkcija (Push-To-Listen — PTL) sniedz iespēju nekavējoties klausīties apkārtējās vides skaņu, izslēdzot FM radio un Bluetooth® audio skaņu un aktivizējot no skaļuma līmeņa atkarīgos mikrofonus. Divas reizes īslaicīgi (1 sek.) nospiediet ieslēgšanas/izslēgšanas pogu **[ ]**, lai aktivizētu klausīšanās pogas funkciju. Īslaicīgi nospiediet jebkuru pogu, lai deaktivizētu klausīšanās pogas funkciju.

### FM RADIO KLAUSĪŠANĀS

#### Stacijas meklēšana (8. att.)

Īslaicīgi (1 sek.) nospiediet izvēlnes pogu **[M]**, lai aktivizētu stacijas meklēšanas režīmu. Īslaicīgi (1 sek.) nospiediet pogu **[+]** vai **[-]**, lai sāktu meklēšanu. *Radiostacijas frekvenci apstiprina balss ziņojums.* \*\*

**NODERĪGS IETEIKUMS.** Īslaicīgi (1 sek.) nospiežot izvēlnes pogu [M], vienmēr tiek ieslēgts FM radio.

**PIEZĪME.** Radio uztveršanas kvalitāte ir atkarīga no reljefa un vides, kurā atrodaties. Sliktas uztveršanas gadījumā pārvietojieties uz citu vietu (ja tas ir iespējams).

#### Stacijas saglabāšana (9. att.)

Trīs reizes īslaicīgi (1 sek.) nospiediet izvēlnes pogu [M]. Atskan balss ziņojums "Store station" (Stacijas saglabāšana). Īslaicīgi (1 sek.) nospiediet pogu [+] vai [-], lai izvēlētos pozīciju. Nospiediet un (2 sek.) turiet nospiestu izvēlnes pogu [M], lai saglabātu staciju. Atskan apstiprinājuma balss ziņojums "Confirmed" (Apstiprināts).

#### Iepriekš iestatīta stacija (10. att.)

Divas reizes īslaicīgi (1 sek.) nospiediet izvēlnes pogu [M], lai aktivizētu iepriekš iestatītās stacijas režīmu. Atskan apstiprinājuma balss ziņojums "Preset station" (Iepriekš iestatīta stacija). Īslaicīgi (1 sek.) nospiediet pogu [+] vai [-], lai pārlūkotu un izvēlētos iepriekš iestatītu staciju. Radiostacijas frekvenci apstiprina balss ziņojums.

#### Bluetooth® daudzpunktu tehnoloģija \*\*

Šīs austiņas atbalsta Bluetooth® daudzpunktu tehnoloģiju. Izmantojiet Bluetooth® daudzpunktu tehnoloģiju, lai izveidotu austiņu savienojumu ar divām Bluetooth® ierīcēm vienlaikus. Atkarībā no savienoto Bluetooth® ierīču veida un no to attiecīgā brīža darbības austiņas kontrolē Bluetooth® ierīces dažādos veidos. Austiņas nosaka savienoto Bluetooth® ierīču darbību prioritāti un koordinē tās.

#### Bluetooth® ierīces savienošana pāri (2. un 5. att.)

Pirmo reizi ieslēdzot austiņas, tiek automātiski aktivizēts pāri savienošanas režīms. Atskan apstiprinājuma balss ziņojums "Bluetooth® pairing on" (Ir ieslēgta Bluetooth® savienošana pāri). Savienošanas pāri režīmu var arī aktivizēt, izmantojot izvēlni. Tas ir jādara, lai savienotu pāri otru ierīci (6. att.). Skatiet sadaļu **Austiņu konfigurēšana**.

Pāriecienieties, ka Bluetooth® ierīcē ir aktivizēts Bluetooth® savienojums. Meklējiet un atlasiet "WS ALERT XP" vai "WS ALERT XPI" Bluetooth® ierīcē. Kad savienošana pāri ir pabeigta, atskan apstiprinājuma balss ziņojumi: "Pairing complete" (Savienošana pāri ir pabeigta) un "Connected" (Ir izveidots savienojums).

**PIEZĪME.** Jebkurā brīdī varat apturēt savienošanu pāri, nospiežot un (2 sek.) turot nospiestu Bluetooth® pogu [  ] (7. att.).

**PIEZĪME.** Tikai viena no divām pāri savienotajām ierīcēm var būt divvirzienu radio. \*\* Austiņas atbalsta tikai divvirzienu radio ar protokolu 3M™ PELTOR™ Push-to-talk. Ja jums rodas jebkādi jautājumi, sazinieties ar vietējo izplatītāju.

**PIEZĪME.** Kad veiksmīgi pāri tiek savienota trešā Bluetooth® ierīce, viena no iepriekš pāri savienotajām ierīcēm tiek atvienota no austiņām. Ja ir izveidots savienojums ar vienu no ierīcēm, tiek atvienota tā ierīce, ar kuru nav izveidots savienojums. Pretējā gadījumā tiek atvienota tā ierīce, ar kuru pirmo tika izveidots savienojums pāri. \*\*

#### ATKĀRTOTA SAVIENOJUMA IZVEIDE AR BLUETOOTH® IERĪCĒM

Kad austiņas tiek ieslēgtas, tās 5 minūtes mēģina atkārtoti izveidot savienojumu ar visām pāri savienotajām ierīcēm. Kad tiek izveidots savienojums, atskan apstiprinājuma balss ziņojums "Connected" (Ir izveidots savienojums).

**PIEZĪME.** Ja savienojums tiek pārtraukts, austiņas 30 sekundes mēģina atkārtoti izveidot savienojumu. Par savienojuma pārtraukumu liecina balss ziņojums "Disconnect" (Savienojums ir pārtraukts).

#### Savienojums ir izveidots, tiek izmantots viens tālrunis.

**Savienojums ir izveidots, tiek izmantoti divi tālruni. \*\***

(skatiet 7. att.)

Bluetooth® poga	Stāvoklis	Darbība
Īslaicīgi nospieš	Nekas nenotiek	Balss vadība, Play (Atskaņot) **
	Straumēšana	Balss vadība, Pause (Pauze) **
	Ienākošs zvans	Atbildēt
	Izejošs zvans/ notiekoša saruna	Pārtraukt sarunu
	Notiekoša saruna vienā tālrunī, ienākošs zvans otrā tālrunī **	Beigt notiekošo sarunu, atbildēt uz ienākošo zvānu **
Nospieš un turēt	Nekas nenotiek/ straumēšana	Zvanišana pēdējam izsauktajam numuram Pēdējās pāri savienotās ierīces balss vadība **
	Ienākošs zvans	Noraidīt
	Notiekoša saruna	Pārslēgt zvānu uz tālruni/austiņām
	Notiekoša saruna vienā tālrunī, ienākošs zvans otrā tālrunī **	Noraidīt ienākošo zvānu

izveidots savienojums ar divvirzienu radio.

**Izveidots savienojums ar divvirzienu radio un/vai tālruni.** \*\*

Tiek izmantots divvirzienu radio. (skatiet 7. att.)

Bluetooth® poga	Stāvoklis	Darbība
Nospieš	Nekas nenotiek/ straumēšana	Sākt pārraidi ar divvirzienu radio
Atlaist	Pārraide ar divvirzienu radio	Apturēt pārraidi ar divvirzienu radio

**Izveidots savienojums ar tālruni un divvirzienu radio.** \*\*

**Tālruna vadība** \*\* (skatiet 7. att.)

Bluetooth® poga	Stāvoklis	Darbība
Īslaicīgi nospieš	Ienākošs zvans	Atbildēt
	Izejošs zvans/ notiekoša saruna	Pārtraukt sarunu
	Notiekoša uztveršana ar divvirzienu radio un ienākošs zvans	Atbildēt
	Notiekoša saruna un uztveršana ar divvirzienu radio	Pārtraukt sarunu
Nospieš un turēt	Ienākošs zvans	Noraidīt
	Notiekoša saruna	Pārslēgt zvānu uz tālruni/austiņām

**PIEZĪME.** Kad ir izveidots savienojums ar divvirzienu radio, ar austiņām nevar vadīt audio atskaņošanas ierīci. \*\*

**PIEZĪME.** Ja notiek saruna, par divvirzienu radio ienākošo izsaukumu ziņo divi pīkstieni. Ja vēlaties pārslēgties uz divvirzienu radio ienākošo izsaukumu, īslaicīgi (1 sek.) nospiediet Bluetooth® pogu [ \* ], lai beigtu sarunu. Vēlreiz īslaicīgi (1 sek.) nospiediet Bluetooth® pogu [ \* ], lai klausītos divvirzienu radio vai gaidītu nākamo ienākošo divvirzienu radio ziņojumu. \*\*

**PIEZĪME.**

Lai uzturētu trokšņa izolāciju, runas mikrofonam ir jābūt novietotam ļoti tuvu mutei (mazāk nekā 3 mm) **G:1.**

**VAI ZINĀJĀT?** Šis austiņas atbalsta Bluetooth® straumēšanu (A2DP 1.3) no dažādām programmām un no tālruna multivides atskaņotāja.

**VAI ZINĀJĀT?** Sarunas laikā vai, saņemot divvirzienu radio ziņojumu, automātiski tiek pauzēta audio atskaņošana no audio atskaņošanas ierīces. \*\* Pēc sarunas beigšanas/ziņojuma beigām audio atskaņošana tiek automātiski atsākta. **NODERĪGS IETEIKUMS.** Pēc austiņu rūpnīcas noklusējuma iestatījumu atjaunošanas pirmajā ieslēgšanas reizē tiek automātiski aktivizēts austiņu savienošanas pārī režīms.

**Bluetooth® 4.2**

Bluetooth® ir globāls bezvadu sakaru standarts, kas nodrošina ierīču savienojumu noteiktā attālumā. To var izmantot austiņu savienojuma pārī izveidei. Papildinformācija ir pieejama vietnē [www.bluetooth.com](http://www.bluetooth.com).

Bluetooth® profili HSP 1.2, HFP 1.6, A2DP 1.3, AVRCP 1.6. Papildinformāciju skatiet vietnē <http://www.bluetooth.org/tpg/listings.cfm>.

**AUSTIŅU KONFIGURĒŠANA** (11. att.)

Nospiediet un (2 sek.) turiet nospiestu izvēlnes pogu [M], lai piekļūtu konfigurācijas izvēlni. Atskan apstiprinājuma balss ziņojums "Menu" (Izvēlne). Īslaicīgi (1 sek.) nospiediet izvēlnes pogu [M], lai veiktu navigāciju izvēlnē. Balss ziņojums apstiprina katru izvēlnē veikto darbību. Īslaicīgi (1 sek.) nospiediet pogu [+] vai [-], lai aktivizētu, deaktivizētu vai mainītu dažādus konfigurācijas iestatījumus.

Tālāk ir norādītas konfigurācijas izvēlnē pieejamās opcijas.

**1. Bluetooth® pairing (Bluetooth® savienošana pārī)**

(6. att.)

Kad atskan balss ziņojums "Bluetooth® pairing" (Bluetooth savienošana pārī), īslaicīgi (1 sek.) nospiediet pogu [+], lai sāktu savienošanu pārī. Īslaicīgi (1 sek.) nospiediet pogu [-], lai apturētu savienošanu pārī. Atskan apstiprinājuma balss ziņojums "Bluetooth® pairing on" (Bluetooth® savienošana pārī ir ieslēgta). Meklējiet un atlasiet "WS ALERT XP" vai "WS ALERT XPI" Bluetooth® ierīcē. Kad savienošana pārī ir pabeigta, atskan apstiprinājuma balss ziņojumi: "Pairing complete" (Savienošana pārī ir pabeigta) un "Connected" (Ir izveidots savienojums). Lai apturētu savienošanu pārī, īslaicīgi (1 sek.) nospiediet pogu [-]. Atskan apstiprinājuma balss ziņojums "Pairing off" (Savienošana pārī ir izslēgta).

**2. Bass boost (Zemfrekvences skaņas pastiprinājums)**

Zemfrekvences skaņas pastiprinājums piešķir straumētajai stereo mūzikai pilnīgāku zemfrekvences skaņas skaņējumu. Īslaicīgi (1 sek.) nospiediet pogu [+] vai [-], lai iespējotu vai atspējotu zemfrekvences skaņas pastiprinājumu.

**3. Surround balance (Apkārtējās vides skaņas balanss)**

Īslaicīgi (1 sek.) nospiediet pogu [-], lai palielinātu kreisās puses skaļumu un samazinātu labās puses skaļumu. Īslaicīgi (1 sek.) nospiediet pogu [+], lai palielinātu labās puses skaļumu un samazinātu kreisās puses skaļumu. Kad apkārtējās vides skaņas balanss ir centrēts, atskan balss ziņojums "Center" (Centrēts).

**4. Surround equalizer (Apkārtējās vides skaņas ekvalaizers)**

Apkārtējās vides skaņas ekvalaizers sniedz iespēju mainīt apkārtējās vides skaņas frekvences īpašības. Īslaicīgi (1 sek.) nospiediet pogu [-] vai [+], lai mainītu apkārtējās vides skaņas ekvalaizera līmeni: "Low – Normal – High – Extra

*high*" (Zems – Parasts – Augsts – Ļoti augsts).

#### 5. Sidetone volume (Atbalsotās skaņas skaļums)

Atbalsotā skaņa ir austiņu lietotāja balss, kas ir dzirdama austiņās sarunas laikā. Īslaicīgi (1 sek.) nospiediet pogu [-] vai [+], lai mainītu atbalsotās skaņas skaļuma līmeni: "Off – Low – Normal – High" (Izslēgts – Zems – Parasts – Augsts).

#### 6. Battery type (Akumulatora/bateriju tips)

Īslaicīgi (1 sek.) nospiediet pogu [-] vai [+], lai mainītu akumulatora/bateriju tipu: uzlādējams akumulators vai sārmu baterijas.

#### 7. Reset to factory default (Rūpnīcas noklusējuma iestatījumu atjaunošana) (12. att.)

Īslaicīgi (1 sek.) nospiediet pogu [-] vai [+], un pēc tam nospiediet un (2 sek.) turiet nospiestu izvēlnes pogu [M]. Atskan norādījumu balss ziņojums.

## PROBLĒMU NOVĒRŠANA

### Ar FM radio uztveršanu saistīta problēma.

Pārbaudiet, vai ir ievietotas jaunas baterijas vai pilnībā uzlādēts akumulators.

Radio uztveršanas kvalitāte ir atkarīga no reljefa un vides, kurā atrodaties. Sliktas uztveršanas gadījumā pārvietojieties uz citu vietu.

### Ar Bluetooth® savienojumu saistīta problēma.

1. Pārbaudiet, vai ir ievietotas jaunas baterijas vai pilnībā uzlādēts akumulators.
2. Atvienojiet visas ar tālruni sinhronizētās Bluetooth® ierīces.
3. Atsāknējiet tālruni (izslēdziet un atkal ieslēdziet to).
4. Veiciet austiņās rūpnīcas noklusējuma iestatījumu atjaunošanu.
5. Savienojiet austiņas pārī ar tālruni.
6. Ja problēmu neizdodas novērst, pārbaudiet, vai austiņas var savienot pārī ar citu tālruni.

### Sprakšošī trokšņi straumēšanas/sarunas laikā

Bluetooth® ir radio tehnoloģija, tāpēc tās darbību ietekmē starp austiņām un savienoto ierīci esošie objekti. Ja starp austiņām un savienoto ierīci nav šķēršļu (piemēram, sienu), savienojums darbojas attālumā līdz 10 metriem. Savienojumu var ietekmēt pat tālruņa novietojums uz ķermeņa.

## TĪRĪŠANA UN APKOPE

Ārējo apvalku, galvas lentes un ausu spilventiņu tīrīšanai izmantojiet siltā ziepjūdenī samitrinātu drāniņu.

### PIEZĪME. Nemērciet dzirdes aizsargierīci ūdenī!

Ja dzirdes aizsargierīce kļūst slapja lietus vai sviedru dēļ, pagrieziet austiņas uz āru, izņemiet ausu spilventiņus un putu ieliktnus, ļaujiet visām daļām žūt 24 h un pēc tam tās atkal samontējiet. Austiņu spilventiņi un putu ieliktni laika gaitā var nolietoties, un tie ir periodiski jāpārbauda, vai tajos nav radušās plaisas un citi bojājumi. Regulāras lietošanas gadījumā uzņēmums 3M iesaka mainīt putu ieliktnus un austiņu spilventiņus vismaz divreiz gadā, lai nodrošinātu nemainīgu skaņas slāpēšanu, higiēnu un ērtības. Ja auss spilventiņš ir bojāts, tas ir jānomaina. Tālāk skatiet nodaļu Rezerves daļas.

### AUSTIŅU SPILVENTIŅU NOŅĒMŠANA UN NOMAĪŅA

F:1 Lai noņemtu ausu spilventiņu, pabāziet pirkstus zem spilventiņa iekšējās malas un ar stingru un taisnu kustību izvelciet to uz āru.

F:2 Izņemiet esošos ieliktnus un ievietojiet jaunus putu ieliktnus.

F:3 Ievietojiet vienu auss spilventiņa pusi apvalka rievā un spiediet otru pusi, līdz auss spilventiņš nofiksējas vietā.

### LIETOŠANAS UN GLABĀŠANAS NOSACĪJUMI

- Pirms izstrādājuma novietošanas uzglabāšanā izņemiet akumulatoru/baterijas.
- Neuzglabājiet dzirdes aizsargierīci temperatūrā, kas ir augstāka nekā +55 °C (piemēram, uz vadības paneļa, plaukta vai palodzes) vai zemāka nekā –20 °C
- Nelietojiet dzirdes aizsarglīdzekli temperatūrā, kas ir augstāka nekā +55 °C vai zemāka nekā –20 °C.

## REZERVES DAĻAS UN PIEDERUMI

### 3M™ PELTOR™ HY82, higiēnas komplekts

Nomaināms higiēnas komplekts. Mainiet to vismaz divreiz gadā, lai nodrošinātu higiēnas prasības, trokšņu slāpēšanu un ērtu lietošanu.

### 3M™ PELTOR™ HY100A, vienreizlietojamie aizsargi

Vienreiz lietojamie aizsargi, kurus var viegli pievienot austiņu spilventiņiem.

### 3M™ PELTOR™ HYM1000, mikrofona aizsargs

### 3M™ PELTOR™ M995/2, runas mikrofona vēja aizsargs

### 3M™ PELTOR™ FR08, barošanas avots ar

USB savienotāju

**PIEZĪME.** Lietojiet tikai akumulatoru lādētāju FR09.

### 3M™ PELTOR™ FR09 EU, ES akumulatoru lādētājs ar

USB savienotāju

### 3M™ PELTOR™ LR6NM, uzlādējamas AA tipa baterijas

## GARANTĪJA UN ATBILDĪBAS IEROBEŽOJUMI

**GARANTĪJA** Ja kādam no 3M personīgās aizsardzības līdzekļiem tiek konstatēti materiālu vai ražošanas defekti vai neatbilstība jebkurai tiešai garantijai par piemērotību noteiktam mērķim, uzņēmuma 3M vienīgais pienākums un jūsu vienīgais tiesiskās aizsardzības līdzeklis ir saremontēt vai aizvietot attiecīgās daļas vai izstrādājumus vai atmaksāt to iegādes vērtību (pēc uzņēmuma 3M izvēles), ja vien esat laicīgi paziņojis par problēmu un izstrādājums ir ticis uzglabāts, apkopts un lietots atbilstoši 3M rakstiskajiem norādījumiem. **IZŅEMOT GADĪJUMUS, KO AIZLIEDZ LIKUMS, ŠĪ GARANTĪJA IR EKSKLUZĪVA UN AIZSTĀJ JEBKURU TIEŠU VAI NETIEŠU GARANTIJU PAR PIEMĒROTĪBU TIRGUM, NOTEIKTAM MĒRĶIM VAI CITA VEIDA KVALITĀTES GARANTIJU, KĀ ARĪ GARANTIJU SAISTĪBĀ AR IZPLATĪŠANAS, MUITAS VAI TIRDZnieciskiem darījumiem, izņemot īpašumtiesību un patentu pārkāpumus.** Saskaņā

ar šo garantiju uzņēmums 3M nav atbildīgs par jebkuru izstrādājumu, kura darbības traucējumus ir izraisījuši nepiemērota uzglabāšana, rīcība vai apkope, izstrādājuma lietošanas norādījumu neievērošana vai izstrādājuma izmaiņas vai bojājumi, kas ir radušies negadījuma, nolaidības vai nepareizas lietošanas dēļ.

**ATBILDĪBAS IEROBEŽOJUMS.** IZŅEMOT GADĪJUMUS, KO AIZLIEDZ LIKUMS, 3M NEKĀDĀ GADĪJUMĀ NEUZŅEMAS ATBILDĪBU PAR JEBKĀDIEM TIEŠIEM, NETIEŠIEM, TĪŠIEM, NEJAUŠIEM VAI IZRIETOŠIEM ZAUĒJUMIEM VAI KAITĒJUMIEM (TOSTARP NEGŪTO PEĻŅU), KAS RADUŠIES ŠĪ IZSTRĀDĀJUMA DĒĻ, NESKATOTIES UZ JURIDISKO PAMATOJUMU. ŠEIT MINĒTIE ATLĪDZINĀŠANAS GADĪJUMI IR EKSKLUZĪVI.

**NEKĀDU PĀRVEIDOJUMU!** Šo ierīci nedrīkst pārveidot bez rakstiskas 3M Company atļaujas. Nepilnvaroti pārveidojumi var anulēt garantiju un lietotāja pilnvaras ierīci izmantot.

3M™ PELTOR™ WS™ ALERT™ XP Headset  
MRX21A2WS6, MRX21A2WS6-ACK  
MRX21P3E2WS6, MRX21P3E2WS6-ACK

3M™ PELTOR™ WS™ ALERT™ XPI Headset  
MRX21AWS6, MRX21AWS6-ACK  
MRX21P3EWS6, MRX21P3EWS6-ACK

## INLEIDING

Onze dank en gefeliciteerd met uw keuze voor de communicatiesystemen van 3M™ PELTOR™! Welkom bij de nieuwste generatie beschermende communicatie.

## GEBRUIKSDOELEINDEN

De headsets van 3M™ PELTOR™ zijn bedoeld ter bescherming tegen gevaarlijke geluidsniveaus en harde geluiden op de werkplek terwijl u via de ingebouwde Bluetooth®-technologie met anderen kunt communiceren. Verwacht wordt dat alle gebruikers de ingesloten gebruiksinstructies lezen en begrijpen en met het apparaat weten om te gaan.

## BELANGRIJK

Voordat u dit apparaat in gebruik neemt dient u alle veiligheidsvoorschriften van deze instructies te lezen, u deze eigen te maken en na te leven. Bewaar deze instructies voor toekomstig gebruik. Wenst u nadere informatie of heeft u vragen, neem dan contact op met de klantenservice van 3M. De contactgegevens vindt u op de laatste pagina.

### WAARSCHUWING!

Deze gehoorbeschermer helpt blootstelling aan schadelijk lawaai en andere harde geluiden te reduceren. **Wanneer u uw gehoorbeschermer bij blootstelling aan schadelijk lawaai niet of onzorgvuldig draagt, kan dit volledig of ernstig gehoorverlies tot gevolg hebben.** Heeft u vragen over correct gebruik, raadpleeg dan uw supervisor, deze gebruiksaanwijzing of de klantenservice van 3M. Mocht uw gehoor dof klinken, mocht u rinkel- of zoemgeluid horen tijdens of na blootstelling aan harde geluiden zoals geweervuur, verlaat het gebied dan onmiddellijk en raadpleeg een arts en/of uw supervisor.

EN 352 veiligheidsbepalingen:

- De geluidswaarde van het niveau-afhankelijke circuit van deze gehoorbeschermer kan het externe geluidsniveau overschrijden.
- Bij gebruik van hygiënehoezen kunnen de akoestische eigenschappen van de gehoorbeschermer afnemen.
- De akoestische eigenschappen kunnen achteruitgaan naarmate de batterijen ontladen raken.
- Dit product kan door bepaalde chemische stoffen worden aangetast. Aanvullende informatie kunt u bij de fabrikant opvragen.

- De gehoorbeschermers voor helmontage zijn van groot formaat. Gehoorbeschermers die voldoen aan EN 352-1 en EN 352-3 zijn van middelgroot resp. klein of groot formaat. Gehoorbeschermers van middelgroot formaat passen de meerderheid van de gebruikers. Gehoorbeschermers van klein of groot formaat zijn bedoeld voor gebruikers voor wie de gehoorbeschermers van middelgroot formaat niet geschikt zijn.

**Wanneer u deze instructies niet in acht neemt, kan dit ernstig of dodelijk persoonlijk letsel tot gevolg hebben:**

- a. Wanneer u naar muziek of andere audio-communicatie luistert kunnen uw alertheid en uw vermogen om waarschuwingssignalen waar te nemen afnemen. Om alert te blijven is het raadzaam om het volume van uw radio op het laagst mogelijke niveau te zetten. Waarschuwingssignalen kunnen op specifieke werkplekken minder hoorbaar zijn wanneer u de amusementstoepassing gebruikt.
- b. Om risico's in verband met ontsteking en explosie te voorkomen, mag u dit product niet gebruiken in een explosiegevaarlijke omgeving.

**Wanneer u deze instructies niet in acht neemt, kan de bescherming van deze gehoorbeschermer afnemen en kan dit gehoorverlies tot gevolg hebben.**

- a. 3M raadt ten zeerste aan om de individuele pasvorm van de gehoorbeschermer te testen. Wanneer de specifieke bescherming van de werkplek wordt berekend op grond van de SNR, wordt door 3M aanbevolen om de waarde van de ruisonderdrukking met 50% of in overeenstemming met de geldende voorschriften te verlagen.
- b. Zorg ervoor dat u de juiste gehoorbeschermer kiest, dat de pasvorm correct is en dat het apparaat degelijk is onderhouden. Wanneer u dit apparaat verkeerd opzet, neemt de ruisonderdrukking af. Raadpleeg de ingesloten instructies in verband met de correcte pasvorm.
- c. Controleer de gehoorbeschermer telkens u deze weer in gebruik neemt. Als deze beschadigd is, kies dan een onbeschadigde gehoorbeschermer of ga niet in een lawaaiërie omgeving staan.
- d. Wanneer u behoefte heeft aan extra persoonlijke beschermingsmiddelen (veiligheidsbril, ademhalingsmasker enz.), kies dan flexibele, platte zijbeugels of banden om het contact met de oorkussens te minimaliseren. Verwijder alles wat de afdichting van de oorkussens in de weg kan staan en de bescherming van het gehoor kan bedreigen (uw haar, een muts, sieraden, koptelefoons, een hygiënehoes, enz.).
- e. Verbuig of vervorm de hoofdband niet, en zorg ervoor dat de kappen voldoende druk uitoefenen om op hun plaats te blijven zitten.
- f. De gehoorbeschermer en met name de oorkussens, kunnen bij intensief gebruik achteruitgaan. Kijk deze regelmatig na op haarscheuren, lekkage e.d. Om een consistente bescherming, hygiëne en draagcomfort te garanderen, dient u bij regelmatig gebruik de oorkussens en schuim-liners minimaal tweemaal per jaar te vervangen.
- g. Wanneer u deze gebruiksvorschriften niet navolgt, wordt de gehoorbescherming van deze gehoorbeschermer erg verzwakt.

**⚠ LET OP**

**Om risico's in verband met brand, explosie en brandwonden te verlagen, die licht of matig persoonlijk letsel of materiële schade tot gevolg kunnen hebben:**

- Gebruik alleen een 3M™ PELTOR™ USB-lader FR09 en een 3M™ PELTOR™ USB-wandadapter FR08 met 3M™ PELTOR™ LR6NM oplaadbare batterijen.
- De batterij mag niet worden opgeladen in een omgevings-temperatuur boven de +45°C.

**⚠ LET OP:**

Explosiegevaar als de batterij wordt vervangen met een onjuist type.

**NB:**

- Wanneer u deze gehoorbeschermer volgens de gebruiksaanwijzing gebruikt, reduceert deze de blootstelling aan zowel continu ruis, zoals fabrieksgeluiden en geluid van auto's en vliegtuigen, als luide impulsgeluiden. Het is moeilijk de vereiste en/of daadwerkelijke bescherming bij blootstelling aan impulsgeluiden in te schatten. De keuze, de pasvorm en toepassing van de gehoorbeschermer, het onderhoud ervan en andere variabelen hebben invloed op de effectiviteit van de gehoorbescherming. Wilt u meer weten over gehoorbescherming tegen impulsgeluiden, ga dan naar [www.3M.com/PELTOR](http://www.3M.com/PELTOR).
- Deze gehoorbeschermer is voorzien van niveau-afhankelijke geluiddemping. Vóór gebruik dient u na te gaan of deze functie naar behoren werkt. Mocht u geluidsvervorming waarnemen of storingen vaststellen, volg dan de voorschriften van de fabrikant met betrekking tot onderhoud en het vervangen van de batterij.
- Deze gehoorbeschermer biedt een effectieve begrenzing van het amusementsaudiosignaal tot 82 dB(A) aan het oor.
- Gebruikstemperatuur: -20°C tot 55°C
- Opslagtemperatuur: -20°C tot 55°C



- Dit product bevat elektrische en elektronische componenten en mag niet via de normale afvalinzameling worden afgevoerd. Raadpleeg de lokale richtlijnen met betrekking tot het afhandelen van elektronische apparatuur.

**CERTIFICATIE**

3M Svenska AB verklaart hierbij dat de radio-ontvanger in overeenstemming is met Richtlijn 2014/53/EU en andere desbetreffende richtlijnen om te voldoen aan de vereisten voor CE-markering. De volledige tekst van de EU-overeenstemmingsverklaring is beschikbaar op het volgende internetadres: [www.3M.com/PELTOR/DOC](http://www.3M.com/PELTOR/DOC).

Op verzoek typt u het productnummer in. Het productnummer van uw gehoorbeschermer is te vinden aan de onderzijde van een van de kappen. Zie onderstaande afbeelding.

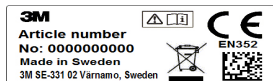

Een kopie van de overeenstemmingsverklaring en van de aanvullende informatie die door de richtlijnen worden vereist,

kan ook bij 3M in het land van aankoop worden opgevraagd.

Voor contactinformatie, zie de laatste pagina's van deze gebruiksaanwijzing.

Dit product is getest en gecertificeerd volgens EN 352-1:2002/EN 352-3:2002, EN 352-4:2001/A1:2005, EN 352-6:2002, EN 352-8:2008. Adviesverklaring afgegeven door de aangemelde instantie: FIOH, Fins Instituut voor bedrijfsgezondheid, Topeliuksenkatu 41 b, FI-00250, Helsinki, Finland. Aangemelde instantie nr 0403.

**LABORATORIUMDEMPING**

**WAARSCHUWING! 3M raadt ten zeerste aan om de individuele pasvorm van uw gehoorbeschermer te testen. Wanneer de specifieke bescherming van de werkplek wordt berekend op grond van de SNR, wordt door 3M aanbevolen om de waarde van de ruisonderdrukking met 50% of in overeenstemming met de geldende voorschriften te verlagen.**

Toelichting bij de dempingstabellen

A, EN 352-1/EN 352-3/EN 352-4

**A:1** frequentie (Hz)

**A:2** gemiddelde demping (dB)

**A:3** standaard deviatie (dB)

**A:4** aangenomen dempingswarde, APV (dB)

**A:5**

H = geschatte gehoorbescherming bij hoogfrequente geluiden ( $f \geq 2000$  Hz)

M = geschatte gehoorbescherming bij middelfrequente geluiden (500 Hz  $< f < 2000$  Hz)

L = geschatte gehoorbescherming bij laagfrequente geluiden ( $f \geq 500$  Hz)

**A:6** criteriumniveau

H = criteriumniveau hoogfrequent ruis

M = criteriumniveau middelfrequent ruis

L = criteriumniveau laagfrequent ruis

Compatibele industriële veiligheidshelmen EN 352-3

Deze gehoorbeschermer dient uitsluitend te worden gemonteerd en gebruikt in combinatie met industriële veiligheidshelmen die in tabel B vermeld zijn. Deze gehoorbeschermer is getest in combinatie met de volgende industriële veiligheidshelmen, en kan een afwijkende beschermingsgraad bieden wanneer deze op een andere helm wordt gemonteerd.

Toelichting bij de tabel over bevestigingen op industriële veiligheidshelmen:

**B:1** Helmfabrikant

**B:2** Helmmodel

**B:3** Bevestiging

**B:4** Hoofdmaat: S = klein, M = medium, L = groot

**Hoofdband MRX21A2WS6\*, MRX21AWS6\***

**D:1** Hoofdband (PVC, PA)

**D:2** Hoofdbeugelveren (RVS)

**D:3** Tweepuntsbevestiging (POM)

**D:4** Oorkussen (PVC-folie en PUR-schuim)

**D:5** Schuim-liner (PUR-schuim)



- D:6 Kap (ABS)
- D:7 Niveau-afhankelijke omgevingsmicrofoon (PUR-schuim)
- D:8 Spraakmicrofoon (ABS, PA)
- D:9 Antenne (PE, ABS, TPE)
- D:10 Windkap (schuim)
- D:11 Lader-plug (roestvrij staal)

#### Helmbevestiging/helm

MRX21P3E2WS6\*, MRX21P3EWS6\*

D:12 Ophangbeugel van de kap (RVS)

## MONTAGE-INSTRUCTIES

### Hoofdband

- E:1 Schuif de kappen uit elkaar. Licht het bovenste gedeelte van de headset op zodat de kabel aan de buitenkant van de hoofdband komt te hangen.
- E:2 Zet de kappen op de gewenste hoogte door deze omhoog of omlaag te schuiven terwijl u de hoofdband vasthoudt.
- E:3 De hoofdband dient verticaal op uw hoofd te zitten zoals getoond in de afbeelding en moet het gewicht van de headset dragen.

### Bevestiging veiligheidshelm

- E:4 Schuif de helmbevestiging in de sleuf van de helm tot deze vastklikt E:5.
- E:6 Ontluchtingstand: Om de kappen van de werkstand in de ontluchtingstand te zetten trekt u de oorkappen naar buiten tot u een klik hoort E:7.
- E:8 Leg de kappen niet vlak tegen de helm omdat dit de ontluchting anders zou hinderen.

## GEBRUIKSINSTRUCTIES

### DE BATTERIJEN OPLADEN EN VERVANGEN (AFB. 1)

1. Maak de vergrendeling van de linkerkap met uw vingers los.
2. Open de kap.
3. Plaats of vervang de batterijen. Zorg ervoor dat de polariteit overeenkomt met de markeringen.
4. Sluit de kap en vergrendel deze. Wijzig het type batterij als u overstapt van oplaadbare naar niet-oplaadbare batterijen. Houd de toets Menu [M] twee seconden ingedrukt om toegang te krijgen tot het configuratiemenu, zie Uw headset configureren.

**⚠ LET OP:** Gebruik alleen een 3M™ PELTOR™ USB-lader **FR09 EU** en een 3M™ PELTOR™ USB-wandadapter **FR08** met 3M™ PELTOR™ **LR6NM** oplaadbare batterijen (of gelijkwaardige AA Ni-MH oplaadbare batterijen.)

**⚠ LET OP:** De batterij mag niet worden opgeladen in een omgevingstemperatuur boven de +45°C.

#### NB:

- Probeer nooit alkalinebatterijen op te laden: dit zou de headset kunnen beschadigen.
- Gebruik alleen AA niet-oplaadbare batterijen of Ni-MH oplaadbare batterijen.
- Oude en nieuwe batterijen niet combineren. Alkaline-, standaard- en oplaadbare batterijen mag u niet combineren.

Om de batterijen op de juiste wijze af te danken volgt u de lokale afvalvoorschriften.

### GEBRUIKSTIJD

Geschatte gebruikstijd met nieuwe AA alkaline batterijen en volledig opgeladen LR6NM oplaadbare batterijen (2100 mAh):

- FM-radio en niveau-afhankelijke demping: ca. 58 uur
- Bluetooth® streaming en niveau-afhankelijke demping: ca. 78 uur

#### NB:

De gebruikstijd kan variëren, afhankelijk van omgeving, temperatuur en type batterij.

### IN- EN UITSCHAKELEN (afb. 2)

Om de headset in- of uit te schakelen houdt u de aan/uit-toets [  ] twee seconden ingedrukt. Het in- of uitschakelen wordt met het spraakbericht "Power on" resp. "Power off" bevestigd.

De eerste keer dat de headset wordt ingeschakeld, gaat deze automatisch in pairing-modus.

**NB:** Als er binnen vier uur tijd geen toets wordt ingedrukt, wordt de headset automatisch uitgeschakeld. Dit wordt met het spraakbericht "Automatic power off" bevestigd.

### HET VOLUME VAN DE GELUIDSBRON REGELEN (afb. 3)

Om het volume van de geluidsbron te regelen drukt u kort (een seconde) op [+ ] of [- ]. Om een andere geluidsbron te selecteren drukt u kort (een seconde) op de aan/uit-toets [  ].

Deze geluidsbron kan zijn:

- FM-radio
- Telefoon
- Surround
- Muziek
- Bluetooth®

**SLIMME TIP:** U kunt bass-boost, surround balans en surround-equalizer configureren. Druk aanhoudend (twee seconden) op Menu [M] om toegang te krijgen tot het configuratie-menu.

Zie **Uw headset configureren**

### Surround sound (niveau-afhankelijke omgevingsmicrofoon)

Uw gehoor helpen beschermen tegen potentieel schadelijke geluidsniveaus. Constante herrie en andere potentieel schadelijke geluiden worden herleid tot een niveau beneden 82 dB, terwijl u normaal kunt spreken en uzelf verstaanbaar kunt maken.

### COMMUNICATIE FACE TO FACE (PUSH-TO-LISTEN) (afb. 4)

Met de Push-To-Listen functie kunt u uw omgeving direct horen door het volume van de FM-radio en Bluetooth®-audio te dempen en niveau-afhankelijke microfoons te activeren. Om Push-To-Listen te activeren drukt u tweemaal kort (een seconde) op aan/uit [  ] Om Push-To-Listen (PTL) uit te schakelen drukt u kort op een willekeurige toets.

## NAAR FM-RADIO LUISTEREN

### Search station (zender zoeken) (afb. 8)

Druk kort (een sec) op Menu [M] om de zoekmodus te openen. Druk kort (een seconde) op [+] of [-] om het zoeken te initiëren. *De frequentie van de radiozender wordt bevestigd met een spraakbericht.*\*\*

**SLIMME TIP:** Wanneer u kort (een seconde) op Menu [M], drukt, wordt de FM-radio automatisch aangezet.

**NB:** De radio-ontvangst is afhankelijk van de topografie en de omgeving waarin u zich bevindt. Als de ontvangst slecht is, ga dan indien mogelijk naar een andere omgeving.

### Zender opslaan (afb. 9)

Druk driemaal kort (een seconde) op Menu [M], spraakbericht "Store station". Druk kort (een seconde) op [+] of [-] om de positie te selecteren. Druk aanhoudend (twee seconden) op Menu [M] om de zender op te slaan. Dit wordt met het spraakbericht "Confirmed" bevestigd.

### Zender voorprogrammeren (afb. 10)

Druk twee keer kort (een seconde) op [M] om de voorkeurmodus te openen. Dit wordt bevestigd met het spraakbericht "Preset station". Druk kort (een seconde) op [+] of [-] om te bladeren en een voorkeurzender te kiezen. De frequentie van de radiozender wordt bevestigd met een spraakbericht.

### Bluetooth® Multipoint-technologie \*\*

Deze headset ondersteunt Bluetooth® Multipoint. Gebruik Bluetooth® Multipoint-technologie om twee Bluetooth®-apparaten tegelijk op uw headset aan te sluiten. Afhankelijk van het aangesloten type Bluetooth®-apparaat en hun huidige activiteiten, beheert de headset de Bluetooth®-apparaten op verschillende wijze. De headset prioriteert en coördineert de activiteiten van de aangesloten Bluetooth®-apparaten.

### Een Bluetooth®-apparaat koppelen (afb. 2, afb. 5)

De eerste keer dat de headset wordt ingeschakeld, gaat deze automatisch in pairing-modus. Dit wordt bevestigd met het spraakbericht "Bluetooth® pairing on". U kunt de pairing-modus tevens via het menu bereiken. Dit moet u trouwens doen wanneer u een tweede apparaat wilt koppelen (afb. 6).

### Zie Uw headset configureren.

Zorg ervoor dat Bluetooth® op uw Bluetooth®-apparaat geactiveerd is. Zoek en selecteer "WS ALERT XP" of "WS ALERT XPI" op uw Bluetooth®-apparaat. Wanneer de koppeling tot stand is gekomen, wordt dit bevestigd met het spraakbericht "Pairing complete" en "Connected".

**NB:** U kunt het koppelproces altijd onderbreken door aanhoudend (twee seconden) op de Bluetooth®-toets [  ] te drukken (afb. 7).

**NB:** Slechts één van de twee gekoppelde apparaten kan een intercom zijn. \*\* De headset ondersteunt alleen een intercom met 3M™ PELTOR™ PTT-protocol. Heeft u vragen, neem dan contact met uw lokale dealer.

**NB:** Wanneer een derde Bluetooth®-apparaat met succes is gekoppeld, wordt een van de vorige apparaten uit uw headset

verwijderd. Is één van de apparaten verbonden, dan wordt het niet-verbonden apparaat verwijderd. Anders wordt het eerst gekoppelde apparaat verwijderd. \*\*

## BLUETOOTH®-APPARATEN OPNIEUW VERBINDEN

Wanneer u de headset inschakelt, probeert deze vijf minuten lang verbinding te maken met alle gekoppelde apparaten. De verbinding wordt bevestigd met het spraakbericht "Connected".

**NB:** Is de verbinding verbroken, dan probeert de headset deze dertig seconden lang te herstellen. Als de verbinding verbroken wordt, hoort u het spraakbericht "Disconnect".

## Een telefoon verbonden en aangesloten.

**Twee telefoons verbonden en aangesloten.** \*\* (zie afb. 7)

Bluetooth®-toets	Situatie	Actie
Kort indrukken	Geen activiteit	Spraakbesturing Afspelen **
	Streaming	Spraakbesturing Pauzeren **
	Binnenkomende oproep	Antwoorden
	Uitgaand gesprek/ lopend gesprek	Einde gesprek
	Gesprek bezig op een telefoon, inkomende oproep op de andere telefoon **	Einde lopend gesprek, antwoord op binnenkomende oproep **
Lang indrukken	Geen activiteit/ Streaming	Laatst gekozen telefoonnummer herkiezen Spraakbesturing op het laatst gekoppelde apparaat **
	Binnenkomende oproep	Afwijzen
	Gesprek op gang	Schakelen tussen telefoon en headset
	Gesprek bezig op een telefoon, inkomende oproep op de andere telefoon **	Oproep afwijzen

**Verbonden met intercom.****Verbonden met intercom en telefoon. \*\*****Intercom gebruiken.** (zie afb. 7).

Bluetooth®-toets	Situatie	Actie
Drukken	Geen activiteit/ Streaming	De intercom opstarten
Vrijlaten	Via intercom zenden	De intercom afsluiten

**Verbonden met telefoon en intercom. \*\*****De telefoon gebruiken \*\*** (zie afb. 7)

Bluetooth®-toets	Situatie	Actie
Kort indrukken	Binnenkomende oproep	Antwoorden
	Uitgaand gesprek/ lopend gesprek	Einde gesprek
	Lopende ontvangst via intercom en binnenkomende oproep	Antwoorden
	Lopend gesprek en ontvangst op intercom	Einde gesprek
Lang indrukken	Binnenkomende oproep	Afwijzen
	Gesprek op gang	Schakelen tussen telefoon en headset

**NB:** Terwijl u verbonden bent met de intercom kunt u de audio-unit niet regelen vanaf de headset. \*\*

**NB:** Bent u bezig met een telefoongesprek, dan krijgt u een "biep-biep"-toon te horen wanneer via de intercom een oproep binnenkomt. Om over te schakelen naar de binnenkomende oproep via de intercom, drukt u kort (een seconde) op de Bluetooth® -toets [ \* ] om het gesprek af te sluiten. Druk opnieuw kort (een seconde) op de Bluetooth® -toets [ \* ] om te luisteren naar de intercom, of om te wachten op het volgende bericht van de intercom. \*\*

**NB:**

Om de ruisonderdrukking optimaal te houden, dient u de spraakmicrofoon zo dicht mogelijk bij de mond te houden (minder dan 3 mm) G:1.

**GOED OM TE WETEN:** De headset ondersteunt Bluetooth®-streaming A2DP 1.3 van verschillende apps en van de media player van uw telefoon.

**GOED OM TE WETEN:** Het afspelen van de audio-unit wordt automatisch gepauzeerd wanneer u een gesprek voert of er een intercom-bericht binnenkomt. \*\* Na het beëindigen van het gesprek of na het bericht gaat het afspelen van de media player automatisch verder.

**SLIMME TIP:** Heeft u de headset teruggesteld naar de

fabrieksinstellingen, dan staat deze automatisch in de pairing-modus de eerste keer dat u deze weer inschakelt.

**Bluetooth® 4.2**

Bluetooth® is een wereldwijde draadloze communicatiestandaard waarmee u apparaten over een bepaalde afstand met elkaar kunt verbinden. Bijvoorbeeld headset en telefoon, speaker en pc naar smartphone en nog veel meer. Lees meer onder [www.bluetooth.com](http://www.bluetooth.com).

Bluetooth®-profielen HSP 1.2, HFP 1.6, A2DP 1.3, AVRCP 1.6. Meer informatie op <https://www.bluetooth.org/tpg/listings.cfm>.

**UW HEADSET CONFIGUREREN** (afb. 11)

Druk aanhoudend (twee seconden) op Menu [M] om toegang te krijgen tot het configuratie-menu. Dit wordt bevestigd met het spraakbericht "Menu". Druk kort (1 seconde) op Menu [M] om door het menu te navigeren. Elke stap binnen het menu wordt bevestigd met een spraakbericht. Druk kort (een seconde) op [+ ] of [- ] om de verschillende configuraties te activeren, te deactiveren of te wijzigen.

Het configuratiemenu heeft de volgende opties:

**1. Bluetooth®-pairing (Bluetooth®-koppeling)**(afb. 6)

Wanneer u het spraakbericht "Bluetooth® pairing" hoort, druk dan kort (1 seconde) op [+ ] om te koppelen. Druk kort (een seconde) op [- ] om het koppelen af te breken. De koppeling wordt met een spraakbericht bevestigd: "Bluetooth® pairing on" ("Bluetooth®-koppeling actief"). Zoek en selecteer "WS ALERT XP" of "WS ALERT XPI" op uw Bluetooth® -apparaat. Wanneer de koppeling tot stand is gekomen, wordt dit bevestigd met het spraakbericht "Pairing complete" en "Connected". Druk kort (een seconde) op [- ] om het koppelen af te breken. Dit wordt bevestigd met het spraakbericht "Pairing off".

**2. Bass boost (Versterking diepe tonen)**

Bass boost geeft een voller basgeluid aan gestreamde stereomuziek. Druk kort (een seconde) op [+ ] of [- ] om bass boost in- of uit te schakelen.

**3. Surround balance (Balans omgevingsruis)**

Druk kort (een seconde) op [- ] om de rechterkant te verhogen en de linkerkant te verlagen. Druk kort op [+ ] om de rechterkant te verhogen en de linkerkant te verlagen. Wanneer de surround balance gecentreerd is, hoort u het spraakbericht "Center".

**4. Surround equalizer (Equalizer omgevingsgeluid)**

Met de surround-equalizer worden de frequentie-karakteristieken van het omgevingsgeluid gewijzigd. Druk kort (een seconde) op [- ] of [+ ] om het niveau van de surround-equalizer te wijzigen, "Low - Normal - High - Extra high (laag, normaal, hoog, extra hoog)".

**5. Sidetone volume (Zijtoonvolume)**

De zijtoon is een hoorbare terugkoppeling naar de gebruiker van de headset tijdens een gesprek. Druk kort (een seconde) op [- ] of [+ ] om het zijtoonvolume te wijzigen, "Off - Low - Normal - High" (uit, laag, normaal, hoog).

**6. Battery type (Batterijtype)**

Druk kort (een seconde) op [- ] of [+ ] om het type batterij te vervangen van oplaadbaar naar alkaline en omgekeerd.

**7. Reset to factory default (Fabrieksinstellingen herstellen)**

(afb. 12)

Druk kort (een seconde) op [- ] of [+ ] en druk vervolgens aanhoudend (twee seconden) op Menu [M]. Een spraakbericht zal u begeleiden.

## PROBLEEMOPLOSSING

### Ik heb problemen met de FM-radio-ontvangst.

Controleer of de batterijen nieuw of volledig opgeladen zijn. De radio-ontvangst is afhankelijk van de topografie en de omgeving waarin u zich bevindt. Als de ontvangst slecht is, probeer het dan in een andere omgeving.

### Ik heb problemen met de Bluetooth®-verbinding.

1. Controleer of de batterijen nieuw of volledig opgeladen zijn.
2. Verwijder alle Bluetooth®-apparaten die met uw telefoon gesynchroniseerd zijn.
3. Herstart uw telefoon (de telefoon uit- en inschakelen).
4. Herstel de fabrieksinstellingen van de headset.
5. Koppel uw headset met de telefoon.
6. Als het probleem blijft bestaan, probeer dan een andere telefoon te koppelen en kijk of dat helpt.

### Ik hoor gekraak tijdens het streamen/bellen.

Bluetooth® gebruikt radiotechnologie en is daarom gevoelig voor objecten tussen de headset en het aangesloten apparaat. U zou in zichtlijn (geen muren e.d.) een afstand van 10 meter tussen de headset en het aangesloten apparaat moeten kunnen overbruggen. Ook de plaats in uw kleding waar u de telefoon draagt kan belangrijk zijn.

## REINIGING EN ONDERHOUD

Reinig de buitenzijde van de kappen, de hoofdband en de kussens met een doek bevochtigd met zeep en warm water.

### NB: De gehoorbeschermer NIET in water dompelen!

Mocht de gehoorbeschermer nat worden vanwege regen of zweet, keer de oorkappen dan naar buiten, verwijder de kussens en de schuim-liners en laat deze 24 uur drogen voordat u ze hermonteert. De oorkussens en schuim-liner kunnen bij gebruik achteruitgaan. Deze dienen met regelmatige tussenpozen te worden onderzocht op haarscheuren en andere beschadigingen. Bij regelmatig gebruik raadt 3M aan de schuim-liner en oorkussens ten minste tweemaal per jaar te vervangen om een consistente demping, hygiëne en draagcomfort te garanderen. Beschadigde oorkussens moeten worden vervangen. Zie de onderdelenlijst hieronder.

## OORKUSSENS VERWIJDEREN EN VERVANGEN

**F:1** Om het oorkussen te verwijderen, steekt u uw vingers onder de rand van het kussen en trekt u het er recht uit.

**F:2** Verwijder bestaande schuim-liner(s) en breng nieuwe schuim-liner(s) aan.

**F:3** Vervolgens schuift u een zijde van het kussen in de groef van de kap en drukt u op de andere zijde tot het kussen op zijn plek klikt.

## GEBRUIK EN OPSLAG

- Alvorens u dit product opbergt dient u de batterijen te verwijderen.
- Laat deze gehoorbeschermer niet liggen op plaatsen waar de temperatuur hoger is dan +55°C (bijvoorbeeld op een dashboard, een hoedenplank of een vensterbank), of lager is dan -20°C.
- Gebruik de gehoorbeschermer niet bij temperaturen hoger dan +55°C of lager dan -20°C.

## ONDERDELEN EN ACCESSOIRES

### 3M™ PELTOR™ HY82, Hygiëneset

Vervangbare hygiëneset. Om een constante demping, hygiëne en comfort veilig te stellen dient u deze minimaal tweemaal per jaar te vervangen.

### 3M™ PELTOR™ HY100A, Eenmalige beschermhoezen voor oorkussens

Beschermhoes voor eenmalig gebruik die moeiteloos over de oorkussens wordt aangebracht.

### 3M™ PELTOR™ HYM1000, Microfoonhoes

### 3M™ PELTOR™ M995/2, Windkap voor spraakmicrofoon

### 3M™ PELTOR™ FR08, Stroomvoorziening met USB-aansluiting

NB Gebruik uitsluitend acculader FR09.

### 3M™ PELTOR™ FR09 EU, Acculader met USB-aansluiting

### 3M™ PELTOR™ LR6NM, Opladbare AA batterijen

## GARANTIE EN AANSPRAKELIJKHEIDSBEPERKING

GARANTIE: In het geval dat een veiligheidsproduct van 3M Personal Safety Division materiaal- of fabricagefouten vertoont, of niet in overeenstemming blijkt te zijn met enige uitdrukkelijke garantie voor een specifiek doel, is de enige verplichting van 3M en uw uitsluitend recht, dat 3M naar eigen keuze de reparatie, vervanging of restitutie van de aankooprijks van het gebrekkige onderdeel of product verzorgt, mits het probleem tijdig wordt gemeld en het bewijs wordt geleverd dat het product is opgeslagen, onderhouden en gebruikt in overeenstemming met de schriftelijke instructies van 3M. TENZIJ BIJ WET VERBODEN, IS DEZE GARANTIE EXCLUSIEF EN VERVANGT DEZE ENIGE EXPLICIETE OF IMPLICIETE GARANTIE MET BETREKKING TOT VERKOOPBAARHEID, GESCHIKTHEID VOOR EEN BEPAALD DOEL, ENIGE ANDERE KWALITEITSGARANTIE OF ENIGE GARANTIE DIE VOORTVLOEIT UIT EEN TRANSACTIE, GEBRUIKELIJKHEID OF HANDEL, MET UITZONDERING VAN INBREUK OP NAAMEIGENDOM OF OCTROOI. 3M heeft in verband met deze garantie geen verplichting ten opzichte van enig product dat gebreken vertoont als gevolg van ontoereikende of foutieve opslag, gebruik of onderhoud; als gevolg van het niet naleven van de handleiding van het product; of als gevolg van wijzigingen of schade aan het product die te wijten zijn aan een ongeluk, verwaarlozing of verkeerd gebruik. AANSPRAKELIJKHEIDSBEPERKING: TENZIJ VERBODEN BIJ WET IS 3M IN GEEN GEVAL AANSPRAKELIJK VOOR DIRECTE, INDIRECTE, SPECIALE, INCIDENTELE OF GEVOLGSCHADE OF SCHADE (INCLUSIEF WINSTDERVING) TE WIJTEN AAN DIT PRODUCT, ONGEACHT ENIGE INGEROEPEN JURIDISCHE THEORIE. DE HIERIN BESCHREVEN REMEDIES ZIJN EXCLUSIEF. GEEN AANPASSINGEN: Er mogen aan dit apparaat geen aanpassingen worden aangebracht zonder de schriftelijke toestemming van 3M Company. Onbevoegde aanpassingen kunnen de garantie en de verkregen toestemming om dit apparaat te gebruiken tenietdoen.

3M™ PELTOR™ WS™ ALERT™ XP Headset  
MRX21A2WS6, MRX21A2WS6-ACK  
MRX21P3E2WS6, MRX21P3E2WS6-ACK

3M™ PELTOR™ WS™ ALERT™ XPI Headset  
MRX21AWS6, MRX21AWS6-ACK  
MRX21P3EWS6, MRX21P3EWS6-ACK

## INNLEDNING

Gratulerer og takk for at du velger 3M™ PELTOR™ kommunikasjonsløsninger! Velkommen til neste generasjon av hørselvner for kommunikasjon!

## TENKT BRUK

Målet med disse 3M™ PELTOR™ headsetene er å gi arbeiderne beskyttelse mot skadelige støynivåer og høye lyder samtidig som de kan kommunisere med innebygd Bluetooth®-teknologi. Det forventes at alle brukere Leser og forstår den medfølgende bruksanvisningen samt at de er kjent med bruken av dette produktet.

## VIKTIG

Vennligst les, forstå og følg all sikkerhetsinformasjon i denne bruksanvisningen før du bruker produktet. Ta vare på bruksanvisningen for fremtidig referanse. For ytterligere informasjon eller eventuelle spørsmål, kontakt 3Ms tekniske service (kontaktinformasjon finnes på den siste siden).

## ADVARSEL

Dette hørselvneret bidrar til å redusere eksponering for skadelig støy og andre høye lyder. **Feil bruk eller hvis du unnlater å bruke hørselvneren til enhver tid når du er eksponert for farlig støy, kan føre til tap av hørsel eller hørselsskader.** For korrekt bruk, kontakt arbeidslederen, se bruksanvisningen eller ring 3Ms tekniske service. Hvis hørselen din virker redusert eller du hører en ringing eller summing under eller etter eksponering for støy (inkludert skuddstøy), eller hvis du av andre grunner mistenker at du har problemer med hørselen, forlat støyområdet umiddelbart og oppsøk lege og/eller snakk med arbeidslederen din.

EN 352 sikkerhetserklæringer:

- Uteffekten fra den nivåavhengige kretsen i hørselvneret kan overskride grensen for det eksterne lydnivået.
- Bruk av hygienetrekk på øreputene kan påvirke hørselvnerets akustiske egenskaper.
- Ytelsen kan bli dårligere etter hvert som batteriene brukes.
- Dette produktet kan bli negativt påvirket av enkelte kjemiske stoffer. Ytterligere opplysninger kan fås ved henvendelse til produsenten.
- Hjelmonterte hørselvner er av de største størrelsene. Hørselvner som er i samsvar med EN 352-1 og EN 352-3, har middels, liten eller stor størrelse. Hørselvner med

middels størrelse vil passe de fleste brukere. Hørselvner med liten eller stor størrelse er designet for å passe brukere som ikke kan bruke middels størrelse.

**Dersom man unnlater å følge disse instruksjonene, kan det føre til alvorlig skade eller dødsfall:**

a. Å lytte til musikk eller annen audiokommunikasjon kan redusere din bevissthet om situasjonen og evne til å høre varselsignaler. Hold deg våken og juster lydvolument til laveste akseptable nivå. På visse arbeidsplasser kan det være vanskeligere å høre varselsignaler når man bruker underholdningsfunksjonen.

b. For å redusere faren for å antenne en eksplosjon må dette produktet ikke brukes i en potensiell eksplosiv atmosfære.

**Dersom man unnlater å følge disse instruksjonene, kan det redusere den beskyttelsen som hørselvneret gir og det kan føre til tap av hørsel:**

a. 3M anbefaler sterkt at man tester den individuelle tilpasningen av hørselvneret. Hvis SNR brukes til å anslå typisk beskyttelse på arbeidsplassen, anbefaler 3M at støyreduksjonsverdien reduseres med 50 % eller i samsvar med gjeldende regler.

b. Sørg for at det velges riktig hørselvner, og at det tilpasses, justeres og vedlikeholdes som påkrevd. Feil tilpasning av hørselvneret vil gjøre det mindre effektivt når det gjelder å dempe støy. Se de vedlagte instruksjonene for riktig tilpasning.

c. Inspiser hørselvneret nøye før hver bruk. Hvis det er skadet, velg et uskadet hørselvner i stedet eller unngå støvende miljøer.

d. Når det er påkrevd å bruke annet personlig verneutstyr (f.eks. vernebriller, pustemasker osv.), velg fleksible brillestenger eller remmer med lav profil for å minimere innvirkningen på hørselvnerets puter. Skyv bort hår og ta av andre unødvendige ting (f.eks. lue, smykker, hodetelefoner, hygienetrekk osv.) som kan påvirke tetningen til hørselvnerputen og redusere hørselvnerets beskyttelse.

e. Unngå å bøye eller omforme hodebøylen, og kontroller at den har tilstrekkelig kraft til å holde hørselvneret godt på plass.

f. Hørselvner, og spesielt øreputene, kan bli svekket ved bruk og bør undersøkes med hyppige mellomrom med tanke på f.eks. sprekker og lydlekkasjer. Ved jevnlig bruk, skift ut skumfóringerne og øreputene minst to ganger i året for å opprettholde god beskyttelse, hygiene og komfort.

g. Hvis anbefalingene ovenfor ikke følges, vil den beskyttelsen som hørselvneret gir, bli betydelig svekket.

## FORSIKTIG

**Gjør følgende for å redusere faren for brann, eksplosjon og brannskader, som kan føre til mindre eller moderate skader eller skade på eiendeler:**

a. Bruk bare 3M™ PELTOR™ USB-lader FR09 og 3M™ PELTOR™ USB-veggadapter FR08 med 3M™ PELTOR™ LR6NM oppladbare batterier.

b. Batteriet lar seg kanskje ikke lade hvis omgivelsestemperaturen overstiger +45 °C.

## FORSIKTIG:

Fare for eksplosjon hvis batteriet erstattes med et batteri av feil type.

**MERK:**

- Når hørselvernet brukes som beskrevet i bruksanvisningen, bidrar det til å redusere eksponering for både kontinuerlig støy, f.eks. støy fra industri, kjøretøy og fly, og svært kraftig impulsstøy. Det er vanskelig å forutsi den påkrevde og/eller faktiske beskyttelsen av hørselen som oppnås ved eksponering for impulsstøy. Korrekt valg, tilpasning og anvendelse av hørselvernet, riktig behandling av hørselvernet og andre variabler vil påvirke ytelsen. Hvis du vil vite mer om beskyttelse mot impulsstøy, se [www.3M.com/PELTOR](http://www.3M.com/PELTOR).
- Dette hørselvernet har nivåavhengig demping. Før hørselvernet tas i bruk bør du sjekke at det fungerer som det skal. Hvis du oppdager forstyrrelser eller defekter, bør du lese produsentens råd om vedlikehold og utskifting av batteriet.
- Dette hørselvernet begrenser underholdningslydsignalet til 82 dB(A) effektivt til øret.
- Temperaturområde for bruk:  $-20\text{ }^{\circ}\text{C}$  til  $55\text{ }^{\circ}\text{C}$
- Temperaturområde for oppbevaring:  $-20\text{ }^{\circ}\text{C}$  til  $55\text{ }^{\circ}\text{C}$
-  Dette produktet inneholder elektriske og elektroniske komponenter og må ikke kasseres sammen med husholdningsavfall. Vennligst følg lokale regler for kassering av elektrisk og elektronisk utstyr.

**GODKJENNINGER**

3M Svenska AB erklærer herved at radioutstyret av typen Radiobroadcast-mottaker er i samsvar med direktiv 2014/53/EU og andre aktuelle direktiver slik at kravene til CE-merking er oppfylt. Den fullstendige teksten for EU-samsvarserklæringen er tilgjengelig på følgende nettadresse: [www.3M.com/PELTOR/DOC](http://www.3M.com/PELTOR/DOC).

Ved forespørsel, skriv inn delenummeret. Hørselvernets delenummer finnes nedenst på den ene ørekoppen som vist på bildet nedenfor.



Du kan også få et eksemplar av samsvarserklæringen og annen påkrevd informasjon i direktivene ved å kontakte 3M i det landet der du kjøpte produktet. For kontaktinformasjon, se de siste sidene i denne bruksanvisningen.

Produktet er blitt testet og godkjent i samsvar med EN 352-1:2002 / EN 352-3:2002, EN 352-4:2001/A1:2005, EN 352-6:2002, EN 352-8:2008. Bemyndiget organ med uttalelsesrett: FIOH, Finnish Institute of Occupational Health, Topeliuksenkatu 41 b, FI-00250, Helsingfors, Finland. Bemyndiget organ nr. 0403.

**DEMPNINGSVERDIER I LABORATORIUM**

**ADVARSEL! 3M anbefaler sterkt at man tester den individuelle tilpasningen av hørselvernet. Hvis SNR brukes til å anslå typisk beskyttelse på arbeidsplassen, anbefaler 3M at støyreduksjonsverdien reduseres med 50 % eller i samsvar med gjeldende regler.**

Forklaring av dempningstabellerEN 352-1/EN 352-3/EN 352-4**A:1** Frekvens (Hz)**A:2** Gjennomsnittlig demping (dB)**A:3** Standardavvik (dB)**A:4** Antatt beskyttelsesverdi (dB)**A:5**

H = Anslått hørselbeskyttelse for lyder med høy frekvens ( $f \geq 2000\text{ Hz}$ ).

M = Anslått hørselbeskyttelse for lyder med middels høy frekvens ( $500\text{ Hz} < f < 2000\text{ Hz}$ ).

L = Anslått hørselbeskyttelse for lyder med lav frekvens ( $f \leq 500\text{ Hz}$ ).

**A:6** Kriterienivå

H = Kriterienivå for høyfrekvent støy

M = Kriterienivå med mellomfrekvent støy

L = Kriterienivå med lavfrekvent støy

Kompatible industrielle vernehjelmer EN 352-3

Disse hørselvernene bør monteres på, og bare brukes med, de industrielle vernehjelmene som er oppført i tabell B. Disse hørselvernene ble testet i kombinasjon med følgende industrielle vernehjelmer, og kan gi andre beskyttelsesnivåer hvis de brukes med andre hjelmer.

Forklaring av tabellen for feste for industriell vernehjelm**B:1** Hjelmprodusent**B:2** Hjelmmodell**B:3** Hjelmfeste**B:4** Hodestørrelse: S = liten, M = medium, L = stor**Hodebøyle MRX21A2WS6\*, MRX21AWS6\*****D:1** Hodebøyle (PVC, PA)**D:2** Hodebøyletråd (rustfritt stål)**D:3** Topunktsfeste (POM)**D:4** Pute (PVC-folie og PUR-skum)**D:5** Skumfôring (PUR-skum)**D:6** Ørekopp (ABS)**D:7** Nivåavhengig mikrofon for lytting til omgivelsene (PUR-skum)**D:8** Talemikrofon (ABS, PA)**D:9** Antenne (PE, ABS, TPE)**D:10** Vindbeskytter (skum)**D:11** Ladekontakt (rustfritt stål)**Hjelmfeste/Vernehjelm****MRX21P3E2WS6\*, MRX21P3EWS6\*****D:12** Støttearm for ørekopp (rustfritt stål)**INSTRUKSJONER FOR TILPASNING****Hodebøyle**

**E:1** Skyv ut ørekoppene og vipp toppen av koppen ut ettersom kabelen må ligge på utsiden av hodebøylen.

**E:2** Juster høyden på ørekoppene ved å føre dem opp eller ned samtidig som du holder hodebøylen på plass.

**E:3** Hodebøylen bør være plassert på tvers av toppen av hodet som vist og bør bære headsetets vekt.

**Vernehjelmfeste**

**E:4** Før hjelmfestet inn i sporet på hjelmen og smekk det på plass **E:5**.

**E:6** Ventilasjonsmodus: For å veksle fra ventilasjonsmodus til arbeidsmodus for enheten trekker du ørekoppene utover inntil du hører et klikk **E:7**.

**E:8** Unngå å plassere ørekoppene mot vernehjelmen ellersom det kan hindre ventilasjonen.

**INSTRUKSJONER FOR BRUK****LADE OG SKIFTE BATTERIER (FIG. 1)**

1. Løsne låseklemmen på venstre ørekopp med fingrene.
2. Åpne ørekoppen.
3. Sett inn eller skift batterier. Kontroller at polariteten stemmer med merkingen.
4. Lukk ørekoppen og sett låseklemmen i låst posisjon. Endre batteritype hvis du bytter fra oppladbare batterier til ikke-oppladbare. Langt trykk (2 s) på Menu-knappen **[M]** for å få tilgang til konfigurasjonsmenyen, se "Konfigurere headsetet".

**⚠ FORSIKTIG:** Bruk bare 3M™ PELTOR™ USB-lader **FR09 EU** og 3M™ PELTOR™ USB-veggadapter **FR08** med 3M™ PELTOR™ **LR6NM** oppladbare batterier (eller tilsvarende AA Ni-MH oppladbare batterier).

**⚠ FORSIKTIG:** Batteriet lar seg kanskje ikke lade hvis omgivelsestemperaturen overstiger +45 °C.

**MERK:**

- Lad ikke alkaliske batterier. Det kan føre til skader på headsetet.
- Bruk bare AA ikke-oppladbare eller Ni-MH oppladbare batterier.
- Bland ikke gamle og nye batterier. Bland ikke alkaliske, standard eller oppladbare batterier. Ved kassering av batterier, følg lokale regler og forskrifter for avfallshåndtering.

**DRIFTSTID**

Omtrentlig brukstid med nye AA alkaliske batterier og fulladete LR6NM oppladbare batterier (2100 mAh):

- FM-radio og nivåavhengig funksjon: ca. 58 timer
- Bluetooth®-streaming og nivåavhengig funksjon: ca. 78 timer

**MERK:**

Driftstiden kan variere avhengig av omgivelser, temperatur og batteri.

**SLÅ PÅ/AV (fig. 2)**

Langt trykk (2 s) på Power-knappen **[⏻]** for å slå headsetet på eller av.

Du hører en bekreftende talemelding: "Power on" (påslått) eller "Power off" (avslått).

Første gang du slår på headsetet, går det automatisk til parkoblingsmodus.

**MERK:** Hvis det ikke er blitt trykt på noen knapper i løpet av 4 timer, slår headsetet seg av automatisk. Du hører en bekreftende talemelding: "Automatic power off" (automatisk avslåing).

**JUSTERE LYDKILDENS VOLUM (fig. 3)**

Juster lydvolument med et kort trykk (1 s) på knappen **[+]** eller **[-]**. Endre aktiv lydkilde med et kort trykk (1 s) på Power-knappen **[⏻]**.

Lydkilden kan være en av følgende:

- FM radio
- Telefon
- Surround
- Musikk
- Bluetooth®

**SMART TIPS:** Du kan konfigurere bassforsterkning, surround-balanse og surround-equalizer. Langt trykk (2 s) på Menu-knappen **[M]** for å få tilgang til konfigurasjonsmenyen. Se **Konfigurere headsetet**.

**Surround-lyd (nivåavhengig mikrofon for lytting til omgivelsene)**

Hjelper til med å beskytte hørselen din mot potensielt skadelige støynivåer. Konstant støy og andre potensielt skadelige lyder reduseres til et nivå under 82 dB, men du kan fremdeles snakke normalt og gjøre deg hørt.

**KOMMUNIKASJON ANSIKT TIL ANSIKT (PUSH-TO-LISTEN)\*\* (fig. 4)**

Med Push-To-Listen-funksjonen kan du omgående lytte til omgivelsene ved å dempe FM-radioen og Bluetooth®-lydvolument og aktivere de nivåavhengige mikrofonene. Kort trykk (1 s) to ganger på Power-knappen **[⏻]** for å aktivere Push-To-Listen. Kort trykk på en hvilken som helst knapp for å deaktivere Push-To-Listen (PTL).

**LYTTE TIL FM-RADIO****Søke etter stasjon (fig. 8)**

Kort trykk (1 s) på Menu-knappen **[M]** for å gå til modus for stasjonsøk. Kort trykk (1 s) på knappen **[+]** eller **[-]** for å starte et søk. *Radiostasjonens frekvens bekreftes med en talemelding.\*\**

**SMART TIPS:** Med et kort trykk (1 s) på Menu-knappen **[M]** starter du alltid FM-radioen.

**MERK:** Kvaliteten på radiomottaket kan variere avhengig av topografien eller det miljøet du befinner deg i. Hvis mottaket er dårlig, prøv å forflytte deg til et annet område hvis det er mulig.

**Lagre stasjon (fig. 9)**

Kort trykk (1 s) tre ganger på Menu-knappen **[M]**. Du hører talemeldingen "Store station" (lagre stasjon). Kort trykk (1 s) på knappen **[+]** eller **[-]** for å velge posisjon. Langt trykk (2 s) på Menu-knappen **[M]** for å lagre stasjonen. Dette bekreftes med talemeldingen "Confirmed" (bekreftet).

**Velge lagret stasjon (fig. 10)**

Kort trykk (1 s) to ganger på Menu-knappen **[M]** for å gå til modus for lagrede stasjoner. Dette bekreftes med talemeldingen "Preset station" (lagret stasjon). Kort trykk (1 s) på knappen **[+]** eller **[-]** for å bla gjennom og velge lagret stasjon. Radiostasjonens frekvens bekreftes med en talemelding.

**Bluetooth® Multipoint-teknologi \*\***

Dette headsetet støtter Bluetooth® Multipoint-teknologi. Bruk Bluetooth® Multipoint-teknologi for å koble headsetet til to Bluetooth®-enheter samtidig. Avhengig av typen Bluetooth®-enheter som er tilkoblet og deres aktiviteter, kontrollerer headsetet Bluetooth®-enhetene på ulike måter. Headsetet prioriterer og koordinerer aktiviteter fra de tilkoblede Bluetooth®-enhetene.

**Parkoble en Bluetooth®-enhet (fig. 2, fig. 5)**

Første gang du slår på headsetet, går det automatisk til parkoblingsmodus. En talemelding bekrefter "Bluetooth® pairing on" (parkobling aktivert). Det er også mulig å gå til parkoblingsmodus fra menyen. Dette er nødvendig for å parkoble en andre enhet (fig. 6).

**Se Konfigurerer headsetet.**

Kontroller at Bluetooth®-kommunikasjon er aktivert på Bluetooth®-enheten din. Søk etter og velg "WS ALERT XP" eller "WS ALERT XPI" på Bluetooth®-enheten din. En talemelding bekrefter at parkoblingen er fullført, "Pairing complete" (parkobling fullført) og "Connected" (tilkoblet).

**MERK:** Du kan alltid avslutte parkoblingsprosessen med lange trykk (2 s) på Bluetooth®-knappen [  ] (fig. 7).

**MERK:** Bare en av de to parkoblede enhetene kan være en toveisradio. \*\* Headsetet støtter bare toveisradio med 3M™ PELTOR™ Push-to-talk-protokoll. Hvis du har spørsmål, vennligst kontakt din lokale distributør.

**MERK:** Når en tredje Bluetooth®-enhet parkobles, fjernes en av de tidligere parkoblede enhetene fra headsetet. Hvis en av enhetene er tilkoblet, fjernes den enheten som ikke er tilkoblet. Hvis ikke, fjernes den første parkoblede enheten. \*\*

**NY TILKOBLING TIL BLUETOOTH®-ENHETER.**

Når headsetet slås på, prøver det å koble til alle parkoblede enheter på nytt i løpet av 5 minutter. En talemelding bekrefter tilkoblingen "Connected" (tilkoblet).

**MERK:** Hvis forbindelsen går tapt, prøver headsetet å koble til på nytt i løpet av 30 sekunder. Hvis du mister forbindelsen, vil en talemelding informere deg om det: "Disconnect" (frakoblet).

**Tilkoblet og betjener én telefon.**

**Tilkoblet og betjener to telefoner. \*\* (se fig. 7)**

Bluetooth®-knapp	Tilstand	Handling
Kort trykk	Ingen aktivitet	Stemmekontroll Avspill **
	Streaming	Stemmekontroll Pause **
	Innkommende samtale	Svare
	Utgående samtale / Samtale pågår	Avslutte samtale
	Samtale pågår på en telefon, innkommende samtale på den andre telefonen **	Avslutte pågående samtale, svare på innkommende samtale **
Langt trykk	Ingen aktivitet/ Streaming	Ring opp sist slåtte nummer Stemmekontroll på den seneste parkoblede enheten **
	Innkommende samtale	Avvise
	Samtale pågår	Veksle samtalen mellom telefon/ headset
	Samtale pågår på en telefon, innkommende samtale på den andre telefonen **	Avvise innkommende samtale

**Koblet til toveisradio.**

**Koblet til toveisradio og telefon. \*\***

**Betjener toveisradio. (se fig. 7).**

Bluetooth®-knapp	Tilstand	Handling
Trykk	Ingen aktivitet/ Streaming	Starte sending på toveisradio
Slipp	Sende på toveisradio	Stoppe sending på toveisradio



**Tilkoblet til telefon og toveisradio. \*\*****Betjene telefonen \*\*** (se fig. 7)

Bluetooth®-knapp	Tilstand	Handling
Kort trykk	Innkommende samtale	Svare
	Utgående samtale / Samtale pågår	Avslutte samtale
	Pågående mottak på toveisradio og innkommende samtale	Svare
	Pågående telefonsamtale og mottak på toveisradio	Avslutte samtale
Langt trykk	Innkommende samtale	Avvise
	Samtale pågår	Veksle samtalen mellom telefon/headset

**MERK:** Når du er tilkoblet til en toveisradio, kan du ikke kontrollere audioavspillingsenheten fra headsetet. \*\*

**MERK:** Hvis du har en pågående telefonsamtale, hører du to pipetoner for en innkommende samtale på toveisradioen. Du veksler til den innkommende samtalen på toveisradioen med et kort trykk (1 s) på Bluetooth®-knappen [ \* ] for å avslutte samtalen. Kort trykk (1 s) på Bluetooth®-knappen [ \* ] en gang til for å lytte til toveisradioen eller vente på neste innkommende melding på toveisradioen. \*\*

**MERK:**

For å opprettholde best mulig støyreduksjon bør talemikrofonen plasseres svært nær munnen (mindre enn 3 mm) **G:1**.

**VISSTE DU AT:** Headsetet støtter Bluetooth®-streaming A2DP 1.3 fra ulike apper eller fra telefonens medieavspiller.

**VISSTE DU AT:** Avspilling av audio settes automatisk i pausemodus fra avspillingsenheten når du har en pågående samtale eller får en melding på toveisradioen. \*\* Etter avsluttet samtale/meldingsmottak starter audioavspillingen automatisk opp igjen.

**SMART TIPS:** Hvis headsetet er blitt tilbakestilt til fabrikkstandard, går det automatisk til parkoblingsmodus første gangen det slås på igjen.

**Bluetooth® 4.2**

Bluetooth® er en global trådløs kommunikasjonsstandard som kobler sammen enheter over en viss distanse. For eksempel headset og telefon, høyttaler og PC til smarttelefon, og så videre. Les mer på [www.bluetooth.com](http://www.bluetooth.com).

Bluetooth®-profiler: HSP 1.2, HFP 1.6, A2DP 1.3, AVRCP 1.6  
Mer info på <https://www.bluetooth.org/tpg/listings.cfm>.

**KONFIGURERE HEADSETET** (fig. 11)

Langt trykk (2 s) på Menu-knappen [M] for å få tilgang til konfigurasjonsmenyen. Dette bekrefte med talemeldingen "Menu" (meny). Kort trykk (1 s) på Menu-knappen [M] for å navigere i menyen. En talemelding bekrefter hvert menytrinn. Kort trykk (1 s) på knappen [+ ] eller [- ] for å aktivere/deaktivere/endre ulike konfigurasjoner.

Konfigurasjonsmenyen inneholder følgende alternativer:

**1. Bluetooth® pairing (Bluetooth®-parkobling)** (fig. 6)

Når talemeldingen sier "Bluetooth® pairing" (parkobling), kort trykk (1 s) på knappen [+ ] for å starte parkoblingen. Kort trykk (1 s) på knappen [- ] for å stoppe parkoblingen.

En talemelding bekrefter at "Bluetooth® pairing on" (parkobling på). Søk etter og velg "WS ALERT XP" eller "WS ALERT XPI" på Bluetooth®-enheten din. En talemelding bekrefter at parkoblingen er fullført "Pairing complete" (parkobling fullført) og "Connected" (tilkoblet). Kort trykk (1 s) på knappen [- ] for å stoppe parkoblingen. En talemelding bekrefter, "Pairing off" (parkobling av).

**2. Bass Boost (bassforsterkning)**

Bass Boost (bassforsterkning) gir deg en kraftigere basslyd under streaming av musikk i stereo. Kort trykk (1 s) på knappen [+ ] or [- ] for å aktivere/deaktivere bassforsterkning.

**3. Surround Balance (surround-balanse)**

Kort trykk (1 s) på knappen [- ] øker volumet på venstre side og minsker det på høyre side. Kort trykk (1 s) på knappen [+ ] øker volumet på høyre side og minsker det på venstre side. Du hører en talemelding når surround-balansen er i balanse, "Center" (midstill).

**4. Surround Equalizer (surround-equalizer)**

Med Surround Equalizer endrer du frekvenssegenskapene for surround-lyden. Kort trykk (1 s) på knappen [- ] eller [+ ] for å endre nivå for surround-equalizer, "Low – Normal – High – Extra high" (lav – normal – høy – ekstra høy).

**5. Sidetone volume (sidetonevolum)**

Sidetone er tilbake lyd som brukeren av headsetet hører under en samtale. Kort trykk (1 s) på knappen [- ] eller [+ ] for å endre sidetonevolum, "Off – Low – Normal – High" (av – lav – normal – høy).

**6. Battery type (batteritype)**

Kort trykk (1 s) på knappen [- ] eller [+ ] for å endre batteritype til oppladbar eller alkalisk.

**7. Reset to factory default (tilbakestill til fabrikkstandard)** (fig. 12)

Kort trykk (1 s) på knappen [- ] eller [+ ], deretter et langt trykk (2 s) på Menu-knappen [M]. En talemelding veileder deg.

**FEILSØKING****Jeg har et problem med FM-radiomottaker**

Sjekk at batteriene er nye eller fulladede.

Kvaliteten på radiomottaker kan variere avhengig av topografien eller det miljøet du befinner deg i. Hvis mottaker er dårlig, prøv å forflytte deg til et annet område hvis det er mulig.

**Jeg har et problem med Bluetooth®-tilkobling.**

1. Sjekk at batteriene er nye eller fulladede.
2. Fjern alle Bluetooth®-enheter som er synkronisert med

telefonen din.

3. Start telefonen på nytt (slå den av og deretter på igjen).
4. Tilbakestill headsetet til fabrikkstandard.
5. Parkoble headsetet til telefonen din.
6. Hvis problemet vedvarer, prøv å parkoble med en annen telefon for å se om det fungerer.

#### **Jeg hører sprakende lyder under streaming/telefonsamtaler.**

Bluetooth® er en radioteknologi som er sensitiv for gjenstander mellom headsetet og den enheten det er koblet til. Du bør kunne ha en avstand på opptil 10 meter mellom headsetet og den tilkoblede enheten med fri sikt (dvs. ingen vegger osv.). Hvor telefonen er plassert på kroppen kan også ha betydning.

## **RENGJØRING OG VEDLIKEHOLD**

Bruk en klut fuktet med såpe og varmt vann til å rengjøre ørekoppene utvendig, hodebøylen og øreputene.

#### **MERK: Nedsenk IKKE hørselvernet i vann.**

Hvis hørselvernet blir vått av regn eller svette, vend øreklokkene utover, ta av øreputene og skumfôringene, og la alt tørke i 24 timer før du setter det sammen igjen. Øreputene og skumfôringene kan bli svekket ved bruk og bør undersøkes med jevne mellomrom med tanke på f.eks. sprekker eller andre skader. Ved jevnlig bruk anbefaler 3M at man skifter ut skumfôringene og øreputene minst to ganger i året for å opprettholde god demping, hygiene og komfort. Hvis en ørepute er skadet, bør den skiftes ut. Se avsnittet om reservedeler nedenfor.

## **TA AV OG SKIFTE UT ØREPUTENE**

**F:1** Når du skal ta av øreputen, fører du fingrene under den innvendige kanten av øreputen og trekker rett ut.

**F:2** Fjern eksisterende fôringer og sett inn nye skumfôringer.

**F:3** Deretter plasserer du den ene siden av øreputen i sporet på ørekoppene og trykker på motsatt side inntil øreputen smekker på plass.

## **BRUK OG OPPBEVARING**

- Ta ut batteriene før produktet lagres.
- Oppbevar ikke hørselvernet i temperaturer på over +55 °C (f.eks. på dashbordet eller hattehyllen i en bil eller i en vinduskarm), eller i temperaturer under -20 °C.
- Bruk ikke hørselvernet i temperaturer på over +55 °C eller under -20 °C.

## **RESERVEDELER OG TILBEHØR**

### **3M™ PELTOR™ HY82, Hygiensett**

Utskiftbart hygiensett. Skift minst to ganger per år for å sikre konstant demping, hygiene og komfort.

### **3M™ PELTOR™ HY100A, Engangsbeskyttere**

Engangsbeskytter som er enkel å sette på øreputene.

### **3M™ PELTOR™ HYM1000, Mikrofonbeskytter**

### **3M™ PELTOR™ M995/2, Vindbeskytter for talemikrofon**

### **3M™ PELTOR™ FR08, Nettadapter med USB-kontakt OBS! Bruk bare batteriladeren FR09.**

### **3M™ PELTOR™ FR09 EU, Batterilader med USB-plugg**

### **3M™ PELTOR™ LR6NM, Oppladbare AA-batterier**

## **GARANTI OG BEGRENSET ANSVAR**

**GARANTI:** Dersom et produkt fra 3M Personal Safety Division er defekt i materiale, utførelse eller ikke samsvarer med enhver uttrykt garanti for et bestemt formål, skal 3Ms eneste forpliktelse og din eneste rettighet være følgende, alt etter hva 3M velger: å reparere, erstatte eller refundere kjøpsprisen for deler eller produkter dersom du gir beskjed innenfor fristen og kan dokumentere at produktet er blitt oppbevart, vedlikeholdt og brukt i samsvar med 3Ms skriftlige instruksjoner. **MED UNNTAK AV DER DETTE ER FORBUDT I HENHOLD TIL LOVEN GJELDER KUN DENNE GARANTIEN, OG I STEDET FOR UTTRYKTE ELLER UNDERFORSTÅTTE GARANTIER OM SALGBARHET, EGNETHET FOR ET BESTEMT FORMÅL ELLER ANDRE GARANTIER OM KVALITET, ELLER GARANTIER SOM OPPSTÅR SOM FØLGE AV FORRETNINGER, SEDVANE ELLER HANDELSBRUK, MED UNNTAK AV BRUDD PÅ PATENTRETTIGHETER:** 3M har ingen forpliktelser i henhold til denne garantien når det gjelder ethvert produkt som er defekt som følge av utilstrekkelig eller feilaktig oppbevaring, håndtering eller vedlikehold; som følge av at man ikke har fulgt instruksjonene for produktet; eller som følge av modifikasjoner eller skade på produktet forårsaket av ulykke, skjodesløshet eller misbruk.

**BEGRENSET ANSVAR:** MED UNNTAK AV DER DETTE ER FORBUDT I HENHOLD TIL LOVEN, SKAL 3M UNDER INGEN OMSTENDIGHETER KUNNE HOLDES ANSVARLIG FOR DIREKTE, INDIREKTE, SPESIELLE, TILFELDIGE ELLER SEKUNDÆRE TAP ELLER SKADER (INKLUDERT TAPT FORTJENESTE) SOM FØLGE AV BRUKEN AV DETTE PRODUKTET, UAVHENGIG AV HVILKEN RETTSTEORI SOM FORFEKTES. FORPLIKTELSENE SOM ER ANGITT HER, GJELDER EKSKLUSIVT. MODIFIKASJON IKKE TILLATT: Det må ikke utføres modifikasjoner på denne enheten uten at det foreligger skriftlig tillatelse fra 3M Company. Uautoriserte modifikasjoner kan oppheve garantien og brukerens tillatelse til å bruke enheten.

3M™ PELTOR™ WS™ ALERT™ XP Headset  
MRX21A2WS6, MRX21A2WS6-ACK  
MRX21P3E2WS6, MRX21P3E2WS6-ACK

3M™ PELTOR™ WS™ ALERT™ XPI Headset  
MRX21AWS6, MRX21AWS6-ACK  
MRX21P3EWS6, MRX21P3EWS6-ACK

## WPROWADZENIE

Gratulujemy i dziękujemy, że wybraliście Państwo rozwiązanie komunikacyjne firmy 3M™ PELTOR™! Witamy w nowej generacji komunikacyjnych urządzeń ochronnych.

## ZASTOSOWANIE

Opisywane zestawy nagłowne 3M™ PELTOR™ zostały zaprojektowane w celu zapewnienia pracownikom ochrony przed wysokim poziomem natężenia hałasu i dźwięków oraz umożliwienia komunikacji przy użyciu wbudowanego interfejsu Bluetooth®. Wszyscy użytkownicy urządzenia powinni przeczytać i zrozumieć treść dostarczonej instrukcji oraz zapoznać się ze specyfiką obsługi urządzenia.

## WAŻNE!

Przed użyciem prosimy przeczytać i zastosować się do informacji zawartych w niniejszej instrukcji. Prosimy zachować instrukcję do wykorzystania w przyszłości. W przypadku pytań lub potrzeby uzyskania dodatkowych informacji prosimy o kontakt z Działem Obsługi Technicznej 3M (dane do kontaktu znajdują się na ostatniej stronie).



## OSTRZEŻENIE!

Ten ochronnik słuchu pomaga zmniejszyć ryzyko narażenia na niebezpieczny poziom natężenia hałasu oraz inne głośne dźwięki. **Nieprawidłowe użytkowanie lub niestosowanie środków ochrony słuchu przez pełen czas pracy w warunkach o wysokim natężeniu hałasu może doprowadzić do urazu lub utraty słuchu.** W celu prawidłowej eksploatacji urządzenia skontaktuj się ze swoim przełożonym, zapoznaj się z instrukcją obsługi lub zadzwoni do Działu Obsługi Technicznej 3M. Jeśli czujesz, że Twój słuch jest przytłumiony lub słyszysz dzwonienie albo brzęczenie podczas lub po ekspozycji na hałas (w tym strzały z broni palnej), lub podejrzewasz problemy ze słuchem z innego powodu, natychmiast opuść głośne otoczenie i skonsultuj się z lekarzem i/lub Twoim przełożonym.

EN 352 Informacje dotyczące bezpieczeństwa:

- Poziom dźwięku na wyjściu elektrycznego obwodu audio w tym ochronniku słuchu może przekraczać poziom poziomu dźwięku na zewnątrz.
- Zastosowanie nakładek higienicznych w nausznikach może mieć wpływ na właściwości akustyczne ochronnika słuchu.
- W miarę wyczerpywania się baterii wydajność urządzenia może ulegać pogorszeniu.
- Niektóre substancje chemiczne mogą uszkodzić produkt. Dodatkowe informacje można uzyskać u producenta.

- Ochronniki słuchu montowane na kask występują w rozmiarze dużym (L). Ochronniki słuchu zgodne z normą EN 352-1 i EN 352-3 są dostępne w rozmiarze średnim [M], małym (S) i dużym (L). Ochronniki w rozmiarze średnim [M] są odpowiednie dla większości użytkowników. Ochronniki w rozmiarze małym (S) i dużym (L) są zaprojektowane dla osób, którym nie pasuje ochronnik o rozmiarze średnim.

**Niezasosowanie się do niniejszych instrukcji może skutkować poważnym urazem lub śmiercią:**

a. Słuchanie muzyki lub innych źródeł komunikacji audio może obniżyć zdolność oceny sytuacji oraz osłabić możliwość usłyszenia sygnałów ostrzegawczych. Należy zachować czujność i dostosować głośność komunikacji audio do najniższego akceptowalnego poziomu. W przypadku niektórych stanowisk pracy, słyszalność sygnałów ostrzegawczych podczas korzystania z funkcji muzyczno-rozrywkowej może zostać osłabiona.

b. Aby zminimalizować ryzyko wystąpienia eksplozji, nie należy używać produktu w potencjalnie wybuchowej atmosferze.

**Nieprzestrzeganie niniejszych instrukcji może osłabić poziom ochrony zapewnianej przez ochronnik słuchu i może doprowadzić do ubytku lub utraty słuchu:**

a. 3M zaleca przeprowadzenie indywidualnej próby dopasowania ochronnika słuchu. W przypadku gdy do określenia poziomu ochrony miejsca pracy używany jest wskaźnik SNR, firma 3M zaleca obniżyć wartość redukcji hałasu o 50 % lub zgodnie ze stosownymi przepisami.

b. Upewnij się, że ochronnik słuchu jest odpowiednio dobrany, dopasowany, wyregulowany i utrzymany w sprawności. Nieprawidłowe dopasowanie urządzenia powoduje ryzyko osłabienia skuteczności tłumienia hałasu. Aby odpowiednio dopasować urządzenie, należy zastosować się do wskazań zawartych w instrukcji.

c. Przed każdym użyciem należy ochronnik słuchu dokładnie obejrzeć. Jeśli jest on uszkodzony, należy wybrać nieuszkodzony ochronnik słuchu lub unikać przebywania w głośnym otoczeniu.

d. W przypadku gdy niezbędne jest zastosowanie dodatkowych środków ochronnych (np. okularów ochronnych, aparatów filtrujących powietrze itp.), wybieraj elastyczne, niskoprofilowe zauszki lub paski, aby zminimalizować ryzyko wystąpienia nieszczelności poduszek nausznych. Usuń wszelkie elementy (np. czapka, biżuteria, włosy, słuchawki douszne, osłony higieniczne itp.), które mogłyby mieć negatywny wpływ na szczelność poduszek nausznych, skutkując obniżeniem poziomu ochrony zapewnianej przez ochronnik słuchu.

e. Nie wyginaj ani nie zmieniaj kształtu pałaka oraz upewnij się, że siła z jaką nauszki przylegają do głowy jest wystarczająca.

f. Ochronniki słuchu, a w szczególności poduszki tłumiące, ulegają zużyciu i należy je regularnie sprawdzać pod kątem pęknięć, dźwiękoszczelności itp. Przy regularnym stosowaniu ochronnika należy wymieniać poduszki uszczelniające co najmniej dwa razy w roku w celu zachowania odpowiedniego poziomu tłumienia, higieny i komfortu.

g. W przypadku niezastosowania się do powyższych wskazań, ochrona zapewniana przez ochronnik słuchu będzie poważnie osłabiona.

**⚠ UWAGA**

Abym zminimalizować ryzyko wystąpienia pożaru, eksplozji i poparzeń, które w przypadku niezastosowania środków zapobiegawczych może skutkować doznaniem lekkich lub umiarkowanych obrażeń ciała albo uszkodzeniem mienia:

- Używać wyłącznie ładowarki USB 3M™ PELTOR™ FR09 oraz adaptera ściennego USB 3M™ PELTOR™ FR08 z akumulatorami 3M™ PELTOR™ LR6NM.
- Ładowanie akumulatora nie może przebiegać w temperaturze otoczenia wyższej niż +45 °C.

**⚠ UWAGA:**

W przypadku zastosowania baterii niewłaściwego typu, bateria może eksplodować.

**UWAGA!**

- Opisywany ochronnik słuchu, eksploatowany zgodnie z zalecaniami zawartymi w instrukcji, pomaga minimalizować ryzyko związane z narażeniem na hałas ciągły (np. hałas przemysłowy, hałas generowany przez pojazdy kołowe i samoloty), a także głośne dźwięki charakterystyczne dla hałasu impulsowego. Trudno przewidzieć wymagane i/lub aktualne środki ochrony słuchu podczas ekspozycji na hałas impulsowy. Na prawidłowe działanie urządzenia ma wpływ odpowiedni dobór, dopasowanie i eksploatacja środków ochrony słuchu, odpowiednia konserwacja sprzętu oraz inne czynniki. Aby dowiedzieć się więcej na temat ochrony słuchu w przypadku ekspozycji na hałas impulsowy, odwiedź stronę internetową [www.3M.com/PELTOR](http://www.3M.com/PELTOR).
- Ochronnik słuchu jest wyposażony w funkcję dostosowywania głośności do poziomu natężenia dźwięków otoczenia. Przed użyciem, użytkownik powinien zapoznać się ze sposobem obsługi urządzenia. W razie stwierdzenia zakłóceń lub niesprawności, użytkownik powinien skorzystać z zaleceń producenta odnośnie konserwacji i wymiany baterii.
- Opisywany ochronnik słuchu ogranicza poziom głośności sygnału dźwiękowego o charakterze muzyczno-rozrywkowym do efektywnej dla ucha wartości 82 dB(A).
- Zakres temperatury pracy: od -20 °C do 55 °C
- Zakres temperatury przechowywania: od -20 °C do 55 °C



- Ten produkt zawiera części elektryczne i elektroniczne, w związku z tym nie należy usuwać go wraz z innymi odpadami bytowymi. Prosimy postępować zgodnie z lokalnymi przepisami prawa odnośnie usuwania i utylizacji sprzętu elektrycznego i elektronicznego.

**ATESTY**

Firma 3M Svenska AB niniejszym oświadcza, że urządzenie do odbioru transmisji radiowej jest zgodne z wymogami dyrektywy 2014/53/UE i innych stosownych dyrektyw oraz spełnia wymagania oznakowania CE. Pełna treść deklaracji zgodności z wymogami UE jest dostępna pod poniższym adresem internetowym: [www.3M.com/PELTOR/DOC](http://www.3M.com/PELTOR/DOC).

W razie potrzeby wpisz numer partii produktu. Numer partii dla Twojego ochronnika słuchu znajduje się w dolnej części jednego z nauszników, jak ukazano poniżej.

Kopię deklaracji zgodności oraz dodatkowe informacje,

wymagane zgodnie z dyrektywami, można również uzyskać w oddziałach firmy 3M w kraju dokonania zakupu. Dane do kontaktu znajdują się na ostatnich stronach niniejszej instrukcji.



Produkt został zbadany i zatwierdzony do użytku zgodnie z normami: EN 352-1:2002 / EN 352-3:2002, EN 352-4:2001/A1:2005, EN 352-6:2002, EN 352-8:2008. Opinia jednostki notyfikowanej wydana przez: FIOH, Fiński Instytut Bezpieczeństwa Pracy, Topeliuksenkatu 41 b, FI-00250, Helsinki, Finlandia. Jednostka notyfikowana nr 0403.

**WARTOŚCI TŁUMIENIA W WARUNKACH LABORATORYJNYCH**

**OSTRZEŻENIE!** Firma 3M zaleca przeprowadzenie indywidualnej próby dopasowania ochronnika słuchu. W przypadku gdy do określenia poziomu ochrony miejsca pracy używany jest wskaźnik SNR, firma 3M zaleca obniżyć wartość redukcji hałasu o 50 % lub zgodnie ze stosownymi przepisami.

Objaśnienie do tabeli parametrów tłumienia:  
EN 352-1/EN 352-3/EN 352-4

**A:1** Częstotliwość (Hz)

**A:2** Średnia wartość tłumienia (dB)

**A:3** Odchylenie standardowe (dB)

**A:4** Oczekiwana wartość tłumienia, APV (dB)

**A:5**

H = estymacja skuteczności ochrony słuchu dla dźwięków o wysokiej częstotliwości ( $f \geq 2000$  Hz).

M = estymacja skuteczności ochrony słuchu dla dźwięków o średniej częstotliwości ( $500 \text{ Hz} < f < 2000$  Hz).

L = estymacja skuteczności ochrony słuchu dla dźwięków o niskiej częstotliwości ( $f \leq 500$  Hz).

**A:6** Poziomy odniesienia

H = poziom odniesienia dla dźwięku o wysokiej częstotliwości

M = poziom odniesienia dla dźwięku o średniej częstotliwości

L = poziom odniesienia dla dźwięku o niskiej częstotliwości

**Kompatybilne przemysłowe kaski ochronne EN 352-3**

Opisywane ochronniki słuchu należy dopasowywać i łączyć wyłącznie z przemysłowymi kaskami ochronnymi wymienionymi w Tabeli B. Ochronniki te zostały przetestowane pod kątem współdziałania z niniejszymi kaskami ochronnymi i w przypadku korzystania z innych kasków poziom ochrony słuchu może być inny niż oczekiwany.

Objaśnienie do tabeli mocowań do przemysłowych kasków ochronnych:

**B:1** Producent kasku

**B:2** Model kasku

**B:3** Mocowanie

**B:4** Rozmiar głowy: S = mały, M = średni, L = duży

**Pałak nagłowny MRX21A2WS6\*, MRX21AWS6\***

- D:1 Pałak nagłowny (PVC, poliamid)  
 D:2 Sprężyny dociskowe (stal nierdzewna)  
 D:3 Dwupunktowe mocowania (polioksymetylen)  
 D:4 Poduszka uszczelniająca (folia PVC i pianka poliuretanowa)  
 D:5 Wkładka piankowa (pianka poliuretanowa)  
 D:6 Nausznik (ABS)  
 D:7 Mikrofon do nasłuchiwania otoczenia zależny od poziomu hałasu (pianka PUR)  
 D:8 Mikrofon (ABS, poliamid)  
 D:9 Antena (poliester, ABS, elastomer termoplastyczny)  
 D:10 Osłona przeciwwietrzna (pianka)  
 D:11 Gniazdo ładowarki (stal nierdzewna)

**Mocowanie do kasku/Kask****MRX21P3E2WS6\*, MRX21P3EWS6\***

- D:12 Ramie podtrzymujące czaszę (stal nierdzewna)

**INSTRUKCJA MONTAŻU****Pałak nagłowny**

- E:1 Rozsuń czaszę i odchyl górną część nauszników na zewnątrz, ponieważ kabel musi znajdować się na zewnątrz pałaka.  
 E:2 Dostosuj wysokość nauszników przesuwając je w dół lub w górę, jednocześnie przytrzymując pałak.  
 E:3 Pałak powinien przebiegać w poprzek czubka głowy (jak pokazano na rysunku), utrzymując masę zestawu nagłownego.

**Mocowanie do kasku ochronnego**

- E:4 Wsuń mocowanie w odpowiednie gniazdo w kasku i dopnij zatrzask E:5.  
 E:6 Tryb wentylacyjny: Aby przełączyć tryb działania urządzenia na tryb wentylacyjny, rozsuń nauszniki do momentu usłyszenia kliknięcia E:7.  
 E:8 Nie umieszczaj czasz nauszników na ścianach kasku, ponieważ uniemożliwia to odpowiednią wentylację.

**INSTRUKCJA OBSŁUGI****ŁADOWANIE I WYMIANA BATERII (RYS. 1)**

- Odepnij palcami zatrzask na lewym nauszniku.
- Otwórz nausznik.
- Włóż lub wymień baterie. Upewnij się, że biegunowość jest zgodna z oznaczeniami.
- Zamknij nausznik i zamknij zatrzask. Zmień typ baterii, jeśli zmieniasz akumulatory na baterie jednorazowego użytku. Naciśnij i przytrzymaj (2 s) przycisk Menu [M], aby przejść do menu konfiguracji, patrz „Konfigurowanie zestawu nagłownego”.

**⚠ UWAGA:** A. Używać wyłącznie ładowarki USB 3M™ PELTOR™ FR09 EU oraz adaptera ściennego USB 3M™ PELTOR™ FR08 z akumulatorami 3M™ PELTOR™ LR6NM (lub innymi odpowiednimi akumulatorami typu AA NiMH).

**⚠ UWAGA:** Ładowanie akumulatora nie może przebiegać w temperaturze otoczenia wyższej niż +45 °C.

**UWAGA!**

- Nie ładuj baterii alkalicznych, ponieważ możesz w ten sposób uszkodzić zestaw.
- Używaj wyłącznie baterii AA jednorazowego użytku lub akumulatorów Ni-MH.
- Nie mieszaj starych i nowych baterii ze sobą. Nie mieszaj ze sobą baterii alkalicznych, standardowych i akumulatorów. Aby poprawnie zutilizować baterię, postępuj zgodnie z lokalnymi przepisami dotyczącymi usuwania odpadów stałych.

**CZAS DZIAŁANIA**

Przybliżony czas działania z nowymi bateriami alkalicznymi typu AA oraz w pełni naładowanymi akumulatorami LR6NM (2100 mAh):

- Radio FM i dostosowanie do poziomu natężenia hałasu: około 58 godzin
- Przesyłanie strumieniowe przez Bluetooth® i dostosowanie do poziomu natężenia hałasu: około 78 godzin

**UWAGA!**

Czas działania może różnić się w zależności od otoczenia, temperatury i baterii.

**WŁĄCZANIE/WYŁĄCZANIE (rys. 2)**

Naciśnij i przytrzymaj (2 s) przycisk zasilania [⏻], aby włączyć lub wyłączyć zestaw. Komunikat głosowy powiadomi o włączeniu („Power on”) lub wyłączeniu zasilania („Power off”). Po włączeniu zestawu po raz pierwszy automatycznie przechodzi on w tryb parowania.

**UWAGA!** Jeśli przez 4 godziny nie zostanie naciśnięty żaden przycisk, zestaw automatycznie się wyłączy. Komunikat głosowy „Automatic power off” powiadomi o automatycznym wyłączeniu zasilania.

**DOSTOSOWANIE POZIOMU GŁOŚNOŚCI ŹRÓDŁA DŹWIĘKU (rys. 3)**

Aby dostosować poziom głośności dźwięku, należy krótko nacisnąć (1 s) przycisk [+] lub [-]. Aby zmienić aktywne źródło dźwięku, wystarczy krótko nacisnąć (1 s) przycisk zasilania

[⏻].

Dostępne źródła dźwięku:

- Radio FM
- Telefon
- Dźwięk przestrzenny
- Muzyka
- Bluetooth®

**PRZYDATNA WSKAZÓWKA:** Możliwe jest skonfigurowanie wzmocnienia basów, balansu dźwięku przestrzennego i korektora dźwięku przestrzennego. Naciśnij i przytrzymaj (2 s) przycisk Menu [M], aby przejść do menu konfiguracji. Patrz **Konfigurowanie zestawu nagłownego**.

**Dźwięk przestrzenny (mikrofon do nasłuchiwania otoczenia zależny od poziomu natężenia hałasu)**

Pomaga chronić słuch przed potencjalnie szkodliwymi poziomami hałasu. Ciągłe dudnienie i inne potencjalnie szkodliwe hałasy są redukowane do poziomu poniżej 82 dB,

ale wciąż możliwe jest normalne prowadzenie rozmowy i słuchanie własnego głosu.

### KOMUNIKACJA TWARZĄ W TWARZ (PUSH-TO-LISTEN) \*\* (rys. 4)

Funkcja Push-To-Listen umożliwia chwilowe słuchanie otoczenia przez wyciszenie głośności radia FM i dźwięku przesyłanego przez Bluetooth® i uaktywnienie mikrofonów dostosowujących czułość do poziomu hałasu. Naciśnij krótko (1 s) dwukrotnie przycisk zasilania [  ], aby aktywować funkcję Push-To-Listen. Naciśnij krótko dowolny przycisk, aby dezaktywować funkcję Push-To-Listen (PTL).

### SŁUCHANIE RADIA FM

#### Wyszukiwanie stacji (rys. 8)

Naciśnij krótko (1 s) przycisk Menu [M], aby przejść do trybu wyszukiwania stacji. Naciśnij krótko (1 s) przycisk [+] lub [-], aby rozpocząć wyszukiwanie. Częstotliwość stacji radiowej zostanie potwierdzona komunikatem głosowym. \*\*

**PRZYDATNA WSKAZÓWKA:** Krótkie naciśnięcie (1 s) przycisku Menu [M], zawsze powoduje włączenie radia FM.

**UWAGA!** Odbiór radia jest zależny od topografii i otoczenia. Jeśli odbiór jest słaby, należy w miarę możliwości zmienić otoczenie.

#### Zapisywanie stacji (rys. 9)

Naciśnij krótko (1 s) trzy razy przycisk Menu [M]; rozlegnie się komunikat głosowy „Store station” (Zapisywanie stacji). Naciśnij krótko (1 s) przycisk [+] lub [-], aby wybrać pozycję. Naciśnij i przytrzymaj (2 s) przycisk Menu [M], aby zapisać stację. Komunikat głosowy „Confirmed” potwierdzi zapisanie.

#### Zapisane stacje (rys. 10)

Naciśnij krótko (1 s) dwa razy przycisk Menu [M], aby przejść do trybu zapisanych stacji. Komunikat głosowy „Preset station” potwierdzi włączenie trybu zapisanych stacji. Naciśnij krótko (1 s) przycisk [+] lub [-], aby przejrzeć i wybrać zapisaną stację. Częstotliwość stacji radiowej zostanie potwierdzona przez komunikat głosowy.

### TECHNOLOGIA Bluetooth® Multipoint \*\*

Niniejszy zestaw nagłowny obsługuje interfejs Bluetooth® i technologię Multipoint. Technologia Bluetooth® MultiPoint umożliwia podłączenie zestawu do dwóch urządzeń Bluetooth® jednocześnie. W zależności od typu podłączonych urządzeń Bluetooth® i ich bieżących działań zestaw nagłowny steruje urządzeniami Bluetooth® na różne sposoby. Zestaw nagłowny ustala priorytety i koordynuje działaniami połączonych urządzeń Bluetooth®.

**Parowanie z urządzeniem Bluetooth®** (rys. 2, rys. 5)  
Po włączeniu zestawu po raz pierwszy automatycznie przechodzi on w tryb parowania. Czynność zostanie potwierdzona komunikatem głosowym „Bluetooth® pairing on” (Parowanie Bluetooth® włączone). Do trybu parowania można także przejść z poziomu menu. Jest to niezbędne w celu sparowania drugiego urządzenia (rys. 6).  
Patrz **Konfigurowanie zestawu nagłownego**.

Upewnij się, że moduł Bluetooth® w urządzeniu z funkcją Bluetooth® został aktywowany. Wyszukaj i wybierz „**WS ALERT XP**” lub „**WS ALERT XPI**” na swoim urządzeniu Bluetooth®. Zakończenie parowania zostanie potwierdzone komunikatem głosowym „Pairing complete” (Parowanie zakończone) oraz „Connected” (Połączono).

**UWAGA!** Proces parowania można w każdej chwili przerwać, naciskając i przytrzymując (2 s) przycisk Bluetooth® [  ] (rys. 7).

**UWAGA!** Tylko jedno z dwóch sparowanych urządzeń może być dwukierunkowym radiem. \*\* Zestaw obsługuje wyłącznie dwukierunkowe radio działające w oparciu o protokół 3M™ PELTOR™ Push-To-Talk (Naciśnij i mów). Odpowiedzi na wszelkie pytania można uzyskać u lokalnego dystrybutora.

**UWAGA!** Po udanym sparowaniu trzeciego urządzenia Bluetooth® jedno z wcześniej sparowanych urządzeń zostaje usunięte z zestawu. Jeśli jedno z urządzeń jest połączone, zostaje usunięte urządzenie, które nie jest połączone. W innym przypadku zostaje usunięte pierwsze sparowane urządzenie. \*\*

### PONOWNE PODŁĄCZANIE URZĄDZEŃ BLUETOOTH®

Po włączeniu zestawu nagłownego, przez 5 minut próbuje on nawiązać ponowne połączenie ze wszystkimi sparowanymi urządzeniami. Komunikat głosowy „Connected” potwierdza nawiązanie połączenia.

**UWAGA!** Jeśli połączenie zostanie utracone, zestaw próbuje nawiązać je ponownie w ciągu 30 sekund. Komunikat głosowy „Disconnect” informuje o utracie połączenia.

### Podłączenie i obsługa jednego telefonu.

**Podłączenie i obsługa dwóch telefonów.** \*\* (patrz rys. 7)

Przycisk Bluetooth®	Stan	Akcja
Krótkie naciśnięcie	Brak akcji	Sterowanie glosem Gra **
	Przesyłanie strumieniowe	Sterowanie glosem Zatrzymuje **
	Połączenie przychodzące	Odbiera
	Połączenie wychodzące/ połączenie w toku	Kończy połączenie
	Połączenie w toku w jednym telefonie, połączenie przychodzące w drugim telefonie **	Kończy połączenie przychodzące, odbiera połączenia przychodzącego **

Długie naciśnięcie	Brak aktywności/ Przesyłanie strumieniowe	Dzwoni pod ostatnio wybrany numer <i>Sterowanie głosowe ostatnim sparowanym urządzeniem **</i>
	Połączenie przychodzące	Odrzuca połączenie
	Połączenie w toku	Przełącza rozmowę między telefonem i zestawem nagłownym
	<i>Połączenie w toku w jednym telefonie, połączenie przychodzące w drugim telefonie **</i>	Odrzuca połączenie przychodzące

Połączono z radiem dwukierunkowym.

**Połączono z radiem dwukierunkowym i/lub telefonem. \*\***

Obsługuje radio dwukierunkowe. (patrz rys. 7)

Przycisk Bluetooth®	Stan	Akcja
Naciśnięcie	Brak aktywności/ Przesyłanie strumieniowe	Rozpoczyna transmisję radia dwukierunkowego
Zwolnienie	Transmisja radia dwukierunkowego	Zatrzymuje transmisję radia dwukierunkowego



**Połączono z telefonem i radiem dwukierunkowym. \*\***

Obsługuje telefon. \*\* (patrz rys. 7)

Przycisk Bluetooth®	Stan	Akcja
Krótkie naciśnięcie	Połączenie przychodzące	Odbiera
	Połączenie wychodzące/ połączenie w toku	Kończy połączenie
	Odbiór sygnału przychodzącego radia dwukierunkowego i połączenie przychodzące	Odbiera
	Przychodzące połączenie telefoniczne i odbiór sygnału radia dwukierunkowego	Kończy połączenie

Długie naciśnięcie	Połączenie przychodzące	Odrzuca połączenie
	Połączenie w toku	Przełącza rozmowę między telefonem i zestawem nagłownym

**UWAGA!** Po połączeniu z radiem dwukierunkowym nie jest możliwe sterowanie odtwarzaniem dźwięku z poziomu zestawu nagłownego. \*\*

**UWAGA!** Przy aktywnym przychodzącym połączeniu telefonicznym połączenie przychodzące z radia dwukierunkowego zostanie zasygnalizowane podwójnym krótkim sygnałem dźwiękowym. Aby przełączyć na połączenie przychodzące z radia dwukierunkowego, naciśnij krótko (1 s) przycisk Bluetooth® [  ], aby zakończyć połączenie telefoniczne. Naciśnij krótko (1 s) ponownie przycisk Bluetooth® [  ], aby słuchać radia dwukierunkowego lub zaczekaj na następną przychodzącą wiadomość z radia dwukierunkowego. \*\*

**UWAGA!**

W celu utrzymania odpowiedniego poziomu redukcji szumów mikrofon należy umieścić w bliskiej odległości od ust (mniejszej niż 3 mm, **G:1**).

**WARTO WIEDZIEĆ:** Zestaw nagłowny obsługuje przesyłanie strumieniowe Bluetooth® A2DP 1.3 z różnych aplikacji lub odtwarzacza multimedialnego w telefonie.

**WARTO WIEDZIEĆ:** Podczas aktywnego połączenia lub po otrzymaniu wiadomości przez radio dwukierunkowe odtwarzanie dźwięku *zostaje automatycznie wstrzymane*. \*\* Po zakończeniu połączenia lub wiadomości odtwarzanie dźwięku zostaje automatycznie wznowione.

**PRZYDATNA WSKAZÓWKĄ:** Po przywróceniu ustawień fabrycznych zestawu nagłownego, przechodzi on automatycznie do trybu parowania przy pierwszym ponownym włączeniu zasilania.

**Bluetooth® 4.2**

Bluetooth® to globalny standard komunikacji bezprzewodowej, umożliwiający łączenie urządzeń na określonej odległość, np. zestawu słuchawkowego z telefonem, głośnika i komputera PC ze smartfonem itd. Więcej informacji na stronie [www.bluetooth.com](http://www.bluetooth.com).

Profile Bluetooth® HSP 1.2, HFP 1.6, A2DP 1.3, AVRCP 1.6  
Więcej informacji na stronie  
<https://www.bluetooth.org/tgp/listings.cfm>

**KONFIGUROWANIE ZESTAWU NAGŁOWNEGO** (rys. 11)

Naciśnij i przytrzymaj (2 s) przycisk Menu [M], aby przejść do menu konfiguracji. Komunikat głosowy potwierdzi przejście do „Menu”. Naciśnij krótko (1 s) przycisk Menu [M] w celu nawigacji po menu. Każdy wybór jest potwierdzany komunikatem głosowym. Naciśnij krótko (1 s) przycisk [+ ] lub [- ], aby aktywować/dezaktywować/zmodyfikować różne konfiguracje.

Menu konfiguracyjne zawiera następujące pozycje:

## 1. Bluetooth® pairing (parowanie Bluetooth) (rys. 6)

Gdy usłyszysz komunikat głosowy „Bluetooth® pairing” (parowanie Bluetooth®), naciśnij krótko (1 s) przycisk [+], aby rozpocząć parowanie. Naciśnij krótko (1 s) przycisk [-], aby zatrzymać parowanie. Czynność zostanie potwierdzona komunikatem głosowym „Bluetooth® pairing on” (parowanie Bluetooth® włączone). Wyszukaj i wybierz „WS ALERT XP” lub „WS ALERT XPI” na swoim urządzeniu Bluetooth®. Zakończenie parowania zostanie potwierdzone komunikatem głosowym „Pairing complete” (Parowanie zakończone) oraz „Connected” (Połączono). Naciśnij krótko (1 s) przycisk [-], aby zatrzymać parowanie. Komunikat głosowy „Pairing off” potwierdzi wyłączenie funkcji parowania.

## 2. Bass boost (wzmocnienie basów)

Funkcja wzmocnienia basów pozwala osiągnąć większą głębię basów podczas odsłuchu muzyki przesyłanej strumieniowo. Naciśnij krótko (1 s) przycisk [+] lub [-], aby włączyć/wyłączyć wzmocnienie basów.

## 3. Surround balance (balans dźwięku przestrzennego)

Krótkie naciśnięcie (1 s) przycisku [-] powoduje zwiększenie głośności po lewej stronie i zmniejszenie jej po prawej stronie. Krótkie naciśnięcie (1 s) przycisku [+] powoduje zwiększenie głośności po prawej stronie i zmniejszenie jej po lewej stronie. Po wypośrodkowaniu balansu dźwięku przestrzennego usłyszysz komunikat głosowy „Center”.

## 4. Surround equalizer (korektor dźwięku przestrzennego)

Korektor dźwięku przestrzennego zmienia zakres częstotliwości dźwięku przestrzennego. Naciśnij krótko (1 s) przycisk [-] lub [+], aby zmienić poziomy korektora dźwięku przestrzennego, „Low – Normal – High – Extra high” (Niski – Normalny – Wysoki – Bardzo wysoki).

## 5. Sidetone volume (głośność własnego głosu)

Sidetone to funkcja odtwarzania głosu użytkownika zestawu w słuchawkach w trakcie konwersacji. Naciśnij krótko (1 s) przycisk [-] lub [+], aby dostosować głośność własnego głosu, „Off – Low – Normal – High” (Wył. – Niska – Normalna – Wysoka).

## 6. Battery type (typ baterii)

Naciśnij krótko (1 s) przycisk [-] lub [+], aby zmienić typ baterii na akumulator lub baterię alkaliczną.

## 7. Reset to Factory Default (przywracanie ustawień fabrycznych) (rys. 12)

Naciśnij krótko (1 s) przycisk [-] lub [+], a następnie naciśnij i przytrzymaj (2 s) przycisk Menu [M]. Komunikat głosowy poprowadzi Cię przez procedurę.

## ROZWIĄZYWANIE PROBLEMÓW

### Występuje problem z odbiorem sygnału radia FM.

Upewnij się, że baterie są nowe lub naładowane do pełna. Odbiór radia jest zależny od topografii i otoczenia. Jeśli odbiór jest słaby, spróbować zmienić otoczenie.

### Występuje problem z połączeniem Bluetooth®.

1. Upewnij się, że baterie są nowe lub naładowane do pełna.
2. Usuń wszystkie urządzenia Bluetooth® zsynchronizowane z telefonem.
3. Uruchom telefon ponownie (włącz/wyłącz zasilanie).
4. Przywróć ustawienia fabryczne zestawu nagłownego.

5. Sparuj zestaw nagłowny z telefonem.

6. Jeśli problem się utrzymuje, spróbuj sparować inny telefon, aby sprawdzić, czy zapewni to rozwiązanie problemu.

### Podczas przesyłania strumieniowego/połączenia telefonicznego słyhać trzaski.

Bluetooth® to technologia radiowa, co oznacza, że jest wrażliwa na obiekty między zestawem nagłownym a podłączonym urządzeniem. Odległość między zestawem nagłownym a połączonym urządzeniem w linii wzroku (bez ścian itp.) może wynosić do 10 metrów. Istotne może być także umiejscowienie telefonu przy ciebie.

## CZYSZCZENIE I KONSERWACJA

Czasze, pałąk i poduszki uszczelniające należy czyścić za pomocą szmatki nasączonej ciepłą wodą z mydłem.

### UWAGA! NIE zanurzaj ochronnika słuchu w wodzie!

Jeśli ochronnik słuchu namoknie w wyniku deszczu lub potu, odciągnij nauszniki na zewnątrz i zdejmij poduszki uszczelniające i wkładki piankowe. Pozostaw go na 24 godziny do wyschnięcia i zamontuj ponownie. Poduszki uszczelniające i wkładki piankowe mogą z czasem ulegać zużyciu i powinny być regularnie sprawdzane pod kątem ewentualnych pęknięć i innych uszkodzeń. Przy regularnym stosowaniu wkładek piankowych i poduszek uszczelniających firma 3M zaleca wymieniać je co najmniej dwa razy w roku, w celu zachowania odpowiedniego poziomu tłumienia, higieny i komfortu. Jeśli poduszka ulegnie uszkodzeniu, należy ją wymienić. Patrz rozdział Części Zamienne i Akcesoria.

## ZDEJMOWANIE I WYMIANA PODUSZEK USZCZELNIAJĄCYCH

**F:1** Aby zdjąć poduszkę uszczelniającą, wsuń palec pod krawędź poduszki i pewnym ruchem ściągnij ją.

**F:2** Ściągnij obecną wkładkę (wkładki) i włóż nową (nowe).

**F:3** Następnie dopasuj jedną stronę poduszki uszczelniającej do rowka w nauszniku i dociśnij drugą stronę, aż do momentu zatrzasknięcia.

## WARUNKI UŻYTKOWANIA I PRZECHOWYWANIA

- Przed składowaniem ochronnika słuchu wyjmij z niego baterie.
- Ochronnika słuchu nie należy przechowywać w temperaturze przekraczającej +55 °C (np. na desce rozdzielczej samochodu, półce za tylnym siedzeniem samochodu lub na parapecie) oraz w temperaturze poniżej -20 °C.
- Ochronnika słuchu nie należy przechowywać w temperaturze przekraczającej +55 °C, ani poniżej -20 °C.



## CZĘŚCI ZAMIENNE I AKCESORIA

### 3M™ PELTOR™ HY82, zestaw higieniczny

Wymienny zestaw higieniczny. Dla zapewnienia odpowiedniego tłumienia, higieny i wygody należy go wymieniać co najmniej dwa razy w roku.

### 3M™ PELTOR™ HY100A, jednorazowe nakładki ochronne

Łatwe w obsłudze jednorazowe nakładki do ochrony poduszek uszczelniających.

### 3M™ PELTOR™ HYM1000, osłona mikrofonu

### 3M™ PELTOR™ M995/2, osłona przeciwwietrzna do mikrofonów

### 3M™ PELTOR™ FR08, zasilacz ze złączem USB

**UWAGA! Używać wyłącznie ładowarki do baterii FR09.**

### 3M™ PELTOR™ FR09 EU, ładowarka EU do akumulatorów ze złączem USB

### 3M™ PELTOR™ LR6NM, akumulatory AA do wielokrotnego ładowania

## GWARANCJA I OGRANICZENIE ODPOWIEDZIALNOŚCI

GWARANCJA: Jeśli jakikolwiek produkt 3M Personal Safety Division zostanie uznany jako posiadający wady materiałowe lub wykonawcze, lub jako niespełniający warunków przyznanej gwarancji, jedynym obowiązkiem i wyłącznym środkiem prawnym leżącym po stronie firmy 3M może być naprawa, wymiana lub zwrot kosztów zakupu części lub produktów poprzedzone terminowym zgłoszeniem szkody przez nabywcę oraz złożeniem pisemnego oświadczenia potwierdzającego, że produkt był przechowywany, konserwowany i eksploatowany zgodnie z instrukcją dostarczoną przez firmę 3M. ZA WYJĄTKIEM ZAKRESU ZABRONIONEGO PRAWEM, NINIEJSZA GWARANCJA JEST WYŁĄCZNA I ZASTĘPUJE JAKĄKOLWIEK INNĄ GWARANCJĘ, WYRAŻONĄ LUB DOMNIEMANĄ ODNOSZĄCĄ SIĘ DO PRZYDATNOŚCI HANDLOWEJ, PRZYDATNOŚCI DO OKREŚLONYCH CELÓW LUB INNĄ GWARANCJĘ JAKOŚCI, A TAKŻE WSZELKIE GWARANCJE WYNIKAJĄCE Z PRZEBIEGU SPRZEDAŻY, CZYNNOŚCI, Z PRZEPISÓW PRAWA ZWYCZAJOWEGO LUB HANDLOWEGO, ZA WYJĄTKIEM GWARANCJI TYTUŁU I W ODNIESIENIU DO NARUSZENIA PRAW PATENTOWYCH. Firma 3M nie ma obowiązku wypełniać warunków gwarancji względem żadnego ze swoich produktów, jeśli dany produkt został uszkodzony w wyniku niewłaściwego składowania, użytkowania, konserwowania; nie zostały zachowane zasady eksploatacji wyszczególnione w instrukcji obsługi; produkt został zmodyfikowany lub do szkody doszło w wyniku wypadku, zaniedbania lub niewłaściwego użycia.

ORGANICZENIE ODPOWIEDZIALNOŚCI: ZA WYJĄTKIEM ZAKRESU ZABRONIONEGO PRAWEM, FIRMA 3M NIE PONOSI ODPOWIEDZIALNOŚCI ZA ŻADNE BEZPOŚREDNIE, POŚREDNIE, SZCZEGÓLNE, PRZYPADKOWE LUB

WYNIKOWE SZKODY (W TYM UTRATĘ ZYSKU) ZWIĄZANE Z UŻYTKOWANIEM NINIEJSZEGO PRODUKTU, BEZ WZGLĘDU NA TEORIĘ PRAWNĄ DOTYCZĄCĄ NALEŻNYCH PRAW. ŚRODKI PRAWNE PRZEDSTAWIONE W NINIEJSZYM OŚWIADCZENIU SĄ WYŁĄCZNE. MODYFIKACJA URZĄDZENIA: Nie należy dokonywać żadnych modyfikacji urządzenia bez uzyskania pisemnej zgody firmy 3M. Niedozwolone modyfikacje mogą być przyczyną utraty gwarancji oraz prawa użytkownika do korzystania z urządzenia.

3M™ PELTOR™ WS™ ALERT™ XP Headset  
MRX21A2WS6, MRX21A2WS6-ACK  
MRX21P3E2WS6, MRX21P3E2WS6-ACK

3M™ PELTOR™ WS™ ALERT™ XPI Headset  
MRX21AWS6, MRX21AWS6-ACK  
MRX21P3EWS6, MRX21P3EWS6-ACK

## INTRODUÇÃO

Muitos parabéns e muito obrigado por ter escolhido as soluções de comunicação 3M™ PELTOR™! Bem-vindo à geração futura da comunicação protetora!

## UTILIZAÇÃO PREVISTA

Estes headsets 3M™ PELTOR™ são previstos para oferecer proteção contra níveis e intensidade de ruído prejudiciais a trabalhadores, ao mesmo tempo que lhes permite comunicar através da tecnologia Bluetooth® integrada. Espera-se que todos os utilizadores leiam e compreendam as instruções de utilização entregues e que se familiarizem com o uso do aparelho.

## IMPORTANTE

Antes de usar, agradecemos que leia, compreenda e siga todas as informações de segurança contidas nestas instruções. Guardar estas instruções para uso futuro. Para obter informações adicionais, ou quaisquer outras questões, por favor contactar o serviço técnico da 3M (contactos listados na última página).



### AVISO

Este protetor auricular ajuda a reduzir a exposição a ruídos perigosos e outros sons ruidosos. **Uma utilização incorreta ou a não utilização de protetor auricular sempre que está exposto a ruídos prejudiciais pode resultar em perda ou lesões auditivas.** Consultar um supervisor, as instruções de utilizador ou contactar o serviço técnico da 3M para informações sobre utilização adequada. Se sentir que a sua audição está reduzida depois de estar exposto a ruídos (incluindo disparos de armas), ou se sentir um ruído permanente de besouros ou campainhas nos ouvidos, ou se suspeitar que tem um problema de audição, deve abandonar de imediato o ambiente ruidoso e consultar um profissional de saúde e/ou o seu supervisor.

NE 352 Declarações de segurança:

- A saída do circuito dependente de nível do protetor auricular pode exceder o nível de som externo.
- Coberturas higiénicas colocadas nos protetores auriculares podem afetar o seu desempenho acústico.
- O desempenho pode deteriorar-se com o uso da bateria.
- Este produto pode ser afetado adversamente por algumas substâncias químicas. Contactar o fabricante para mais informações.
- Os auriculares montados em capacetes são de tamanhos

maiores. Protetores auriculares, que em conformidade com as normas EN 352-1 e EN 352-3 são de tamanhos médios, ou pequenos ou grandes. Protetores auriculares de tamanho médio servem para a maioria dos utilizadores. Protetores auriculares de tamanho pequeno ou grande, foram concebidos para utilizadores para quem o tamanho médio não serve.

**O não cumprimento destas instruções podem resultar em ferimentos graves ou morte:**

a. Escutar música, ou outro tipo de comunicações áudio, pode reduzir a sua consciencialização da situação, e a sua capacidade de escutar sinais de aviso. Mantenha-se alerta e ajuste o volume áudio para o nível mais baixo aceitável. A audibilidade dos sinais de aviso de um local de trabalho específico pode ficar prejudicada se estiver a utilizar a unidade de entretenimento.

b. Para reduzir os riscos associados com ignição e explosão, não usar este produto em ambientes potencialmente explosivos.

**O não cumprimento das instruções seguintes pode resultar em perda de audição:**

a. A 3M recomenda fortemente que sejam feitas provas individuais dos protetores auriculares. Se for usado SNR para estimar a proteção típica do local de trabalho, a 3M recomenda que o valor de redução de ruído seja 50% inferior, ou de acordo com as regras aplicáveis.

b. Assegurar que o protetor auricular foi selecionado, provado e ajustado adequadamente, e que foi feita a manutenção apropriada. Um ajustamento inadequado deste aparelho vai reduzir a sua eficácia de redução de ruídos. Consultar as instruções anexas para saber como o ajustar e colocar.

c. Inspeccionar cuidadosamente o protetor auricular antes de cada utilização. Se estiver danificado, usar outro protetor auricular sem danos, ou evitar ambientes ruidosos.

d. Sempre que seja necessário usar equipamento adicional de proteção individual (por exemplo, óculos de proteção, máscaras, etc.), escolher armações de perfis finos ou fitas, para minimizar interferências com a almofada do auricular. Remover todos os artigos desnecessários (afastar cabelos, tirar chapéus, joalheria, auriculares, coberturas de higiene, etc.) que possam interferir com a vedação da almofada e reduzir a proteção do auricular.

e. Não dobrar ou moldar a banda da cabeça; assegurar que tem força suficiente para manter o protetor auricular no lugar.

f. O auricular, em particular almofadas dos ouvidos, podem deteriorar-se com o uso e devem ser examinadas para ver se há rachas ou fugas a intervalos regulares. Se usado regularmente, substituir os forros da espuma e as almofadas dos ouvidos pelo menos duas vezes por ano, para manter uma proteção, higiene e conforto consistentes.

g. A proteção oferecida pelos protetores auriculares será seriamente prejudicada se não forem seguidas estas recomendações.

## ⚠ CUIDADO

**Para reduzir os riscos associados com fogo, explosões ou queimaduras, que se não forem evitados podem resultar em lesões graves ou morte:**

a. Usar apenas o carregador 3M™ PELTOR™ USB FR09 e o adaptador de parede 3M™ PELTOR™ USB FR08 com baterias recarregáveis 3M™ PELTOR™ LR6NM.

b. A bateria não pode ser recarregada a temperatura ambiente acima de +45 °C.

### **⚠ CUIDADO:**

Há o risco de explosão caso a bateria seja substituída por um tipo incorreto.

### **NOTA:**

- Se for usado de acordo com as instruções de utilização, este protetor auricular reduz a exposição a ruídos contínuos, como ruídos industriais, de veículos ou de aviões, e também a ruídos impulsivos intensos, como disparos de armas. É difícil prever a proteção da audição necessária e/ou atual obtida durante uma exposição a ruídos impulsivos. O desempenho da proteção auricular é afetado pela forma como é feita a sua seleção, prova e uso, cuidados adequados ou outras variáveis. Visite a nossa página da internet [www.3M.com/PELTOR](http://www.3M.com/PELTOR) para saber mais sobre proteções auriculares para ruídos impulsivos.
- Este protetor auricular tem uma atenuação dependente de nível. Antes de usar, o utilizador deve conhecer bem a forma de operação correta. Se forem detetadas distorções ou avarias, o utilizador deve consultar as instruções do fabricante sobre manutenção e substituição das baterias.
- Este protector auricular limita o sinal áudio do entretenimento para 82 dB(A) efetivos no ouvido.
- Taxa de temperatura operacional: -20 °C a 55 °C
- Taxa de temperatura de armazenagem: -20 °C a 55 °C
-  Este produto contém componentes elétricos e eletrónicos que não podem ser descartados em estações de lixo doméstico. Consultar as diretivas locais para saber como descartar equipamentos elétricos e eletrónicos.

## **HOMOLOGAÇÕES**

A 3M Svenska AB vem por este meio declarar que o equipamento rádio do tipo recetor Radiobroadcast está em conformidade com a diretiva 2014/53/UE e outras diretivas relevantes para cumprir os requisitos da marcação CE.

O texto completo da declaração de conformidade UE está disponível no endereço seguinte: [www.3M.com/PELTOR/DOC](http://www.3M.com/PELTOR/DOC).

Escrever o número do artigo sempre que solicitado.

O número de artigo do seu protetor auricular encontra-se no fundo de uma das conchas, conforme ilustrado abaixo.



Também pode contactar a 3M no país da compra, para obter uma cópia da declaração de conformidade e outras informações adicionais sobre as diretivas. As informações de contacto encontram-se nas últimas páginas destas instruções do utilizador.

O produto foi testado e homologado de acordo com EN 352-1:2002/EN 352-3:2002, EN 352-4:2001/A1:2005, EN 352-6-2:2002 e EN -8:2008. Declaração do Organismo

Notificado de Opinião elaborada por: FIOH, Finnish Institute of Occupational Health, Topeliusgatan 41 b, FI-00250 Helsinquia, Finlândia. Organismo Notificado número 0403.

## **ATENUAÇÃO EM LABORATÓRIO**

**AVISO!** A 3M recomenda vivamente que sejam feitas provas individuais dos protetores auriculares. Se for usado SNR para estimar a proteção típica do local de trabalho, a 3M recomenda que o valor de redução de ruído seja 50% inferior, ou de acordo com as regras aplicáveis.

### Explicação das tabelas de atenuação.

EN 352-1/EN 352-3/EN 352-4

**A:1** Frequência (Hz)

**A:2** Atenuação média (dB)

**A:3** Desvio padrão (dB)

**A:4** Valor de proteção assumido, APV (dB)

**A:5**

H = Estimativa da proteção auricular para sons de alta frequência ( $f \geq 2000\text{Hz}$ ).

M = Estimativa da proteção auricular para sons de frequência média ( $500\text{Hz} < f < 2000\text{Hz}$ ).

L = Estimativa da proteção auricular para sons de baixa frequência ( $f \leq 500\text{Hz}$ ).

**A:6** Níveis de critério

H = nível de critério para ruído de frequência alta

M = nível de critério para ruído de frequência média

L = nível de critério para ruído de frequência baixa

### Capacetes industriais de proteção compatíveis EN 352-3

Estes auriculares devem ser montados, e apenas usados com os capacetes industriais de proteção listados na Tabela B. Estes auriculares foram testados em combinação com os seguintes capacetes industriais de proteção e podem ter diferentes níveis de proteção, se montados em capacetes diferentes.

Legenda da tabela de fixações de capacetes industriais de segurança:

**B:1** Fabricante do capacete

**B:2** Modelo do capacete

**B:3** Fixação

**B:4** Tamanho da cabeça: S = small, M = medium, L = large

### **Banda da cabeça MRX21A2WS6\*, MRX21AWS6\***

**D:1** Banda da cabeça (PVC, PA)

**D:2** Arco da banda da cabeça (aço inoxidável)

**D:3** Fecho de dois pontos (POM)

**D:4** Almofada (película de PVC e espuma PUR)

**D:5** Forro de espuma (espuma PUR)

**D:6** Concha (ABS)

**D:7** Microfone dependente de nível para escuta estereofónica (espuma PUR)

**D:8** Microfone de fala (ABS, PA)

**D:9** Antena (PE, ABS, TPE)

**D:10** Paravento (espuma)

**D:11** Ficha do carregador (aço inoxidável)

**Fixação do capacete de proteção/capacete industrial**

MRX21P3E2WS6\*, MRX21P3EWS6\*

D:12 Braço de apoio da concha (aço inoxidável)

**INSTRUÇÕES PARA A PROVA E COLOCAÇÃO****Banda da cabeça**

**E:1** Deslizar as conchas para fora e inclinar o topo da concha; o cabo deve passar pelo lado de fora da banda de cabeça.

**E:2** Ajustar a altura das conchas deslizando-as para cima ou para baixo, ao mesmo tempo que segura o arco no lugar.

**E:3** A banda da cabeça deve ser posicionada no topo da cabeça, como ilustrado, e deve suportar o peso do headset.

**Fixação de capacetes industriais de proteção**

**E:4** Inserir a fixação do capacete na ranhura do mesmo e encaixar no lugar **E:5**.

**E:6** Modo de ventilação: Para alterar a unidade de modo de trabalho para modo de ventilação, puxar as conchas para fora até escutar um clique **E:7**.

**E:8** Evitar colocar as conchas contra o capacete para não impedir a ventilação.

**INSTRUÇÕES DE OPERAÇÃO****CARREGAR E SUBSTITUIR AS BATERIAS (FIG. 1)**

1. Abrir com os dedos o fecho na concha esquerda.

2. Abrir a concha.

3. Inserir ou substituir as baterias. Assegurar que a polaridade corresponde às marcações.

4. Fechar a concha e o fecho. Alterar o tipo de bateria se vai alterar de recarregáveis para não-recarregáveis Premir longamente (2 s) no botão de menu **[M]** para aceder ao menu de configuração, ver "Configurar o seu headset".

**⚠ CUIDADO:** Usar apenas o carregador 3M™ PELTOR™ USB FR09 EU e o adaptador de parede 3M™ PELTOR™ USB FR08 com baterias recarregáveis 3M™ PELTOR™ LR6NM (ou baterias recarregáveis equivalentes AA Ni-MH.)

**⚠ CUIDADO:** A bateria não pode ser recarregada a temperatura ambiente acima de +45 °C.

**NOTA:**

- Não tentar recarregar baterias alcalinas para não danificar o headset.
- Usar apenas baterias AA não-recarregáveis ou NiMH recarregáveis.
- Não misturar baterias novas com usadas. Não misturar baterias alcalinas, standard ou recarregáveis. Seguir a legislação local sobre a eliminação de resíduos sólidos para descartar adequadamente as baterias.

**TEMPO DE OPERAÇÃO**

Tempo de utilização aproximado com baterias alcalinas AA novas e com baterias recarregáveis LR6NM totalmente carregadas (2100mAh):

- Rádio FM e dependente de nível: aprox 58 horas
- Streaming Bluetooth® e dependente de nível: aprox 78 horas

**NOTA:**

O tempo de operação da bateria pode variar, dependendo do ambiente, temperatura e tipo de bateria.

**LIGAR/DESLIGAR (fig. 2)**

Premir longamente (2 s) no botão de potência [  ] para ligar e desligar o headset.

A mensagem de voz indica "Power on" (ligado) ou "Power off" (desligado).

O headset entre automaticamente em modo de emparelhamento a primeira vez que o headset é ligado.

**NOTA:** Se não for premido nenhum botão durante 4 horas, o headset vai ser automaticamente desligado. Uma mensagem de voz indica "Automatic Power off" (desligamento automático).

**AJUSTAR O NÍVEL DO VOLUME DA FONTE DO SOM (fig. 3)**

Ajustar o volume do som, premir rapidamente (1 s) o botão **[+]** ou **[-]**. Para alterar a fonte ativa de som, premir rapidamente (1 s) o botão [  ].

A fonte do som pode ser:

- Rádio FM
- Telefone:
- Estereofónico
- Música
- Bluetooth®

**SUGESTÃO:** Pode configurar o amplificador de baixos, o equalizador e equalizador estéreo. Premir longamente (2 s) no botão Menu **[M]** para aceder ao menu de configurações.

Ver **Configurar o seu headset**.

**Som estéreo (microfone dependente de nível para escuta estereofónica)**

Ajuda a proteger a sua audição de níveis de ruído potencialmente prejudiciais. Ressoar constante e outros ruídos potencialmente prejudiciais são reduzidos para níveis abaixo de 82 dB, mas pode continuar a falar normalmente e fazer-se ouvir.

**COMUNICAR AO VIVO (PUSH-TO-LISTEN) (PREMIR PARA ESCUTAR) \*\* (fig. 4)**

A função Push-To-Listen permite-lhe escutar instantaneamente o ambiente onde se encontra, silencia o volume áudio do rádio FM e Bluetooth® e ativa os microfones dependentes de nível. Premir duas vezes rapidamente (1 s) no botão Power [  ] para ativar Push-To-Listen (premir para escutar). Premir rapidamente para desativar Push-To-Listen (PTL).

**ESCUTAR RÁDIO FM****Procurar estações de rádio (fig. 8)**

Premir rapidamente (1 s) no botão de menu **[M]** para aceder ao modo de busca de estações de rádio. Premir rapidamente (1 s) no botão **[+]** ou **[-]** para iniciar a busca. *A frequência da estação de rádio vai ser confirmada por uma mensagem de voz.*\*\*

**SUGESTÃO:** Se premir rapidamente (1 s) no botão menu **[M]**, vai sempre ligar a rádio FM.

**NOTA:** A qualidade da receção do rádio depende da topografia ou do ambiente onde se encontra. Se a receção estiver fraca, se possível tente mudar de lugar.

**Guardar uma estação de rádio** (fig. 9)

Premir três vezes rapidamente (1 s) no botão de menu [M], mensagem de voz “Store station” (*guardar estação de rádio*). Premir rapidamente (1 s) no botão [+] ou [-] para selecionar posição. Premir longamente (2 s) no botão de menu [M] para guardar a estação. É confirmado pela mensagem de voz “Confirmed” (*confirmado*).

**Predefinir uma estação de rádio** (fig. 10)

Premir duas vezes rapidamente (1 s) no botão de menu [M] para aceder ao modo de predefinição de estações de rádio. É confirmado pela mensagem de voz mensagem de voz “Preset station” (*estação predefinida*). Premir rapidamente (1 s) no botão [+] ou [-] para procurar e selecionar a estação predefinida. A frequência da estação de rádio vai ser confirmada por uma mensagem de voz.

**Bluetooth® Multipoint Technology\*\***

Este headset suporta a tecnologia Bluetooth® Multipoint. Use a tecnologia Bluetooth® Multipoint para ligar o seu headset a dois aparelhos Bluetooth® ao mesmo tempo. Dependendo do tipo de aparelhos Bluetooth® ligados e quais as suas atividades atuais, o headset controla os aparelhos Bluetooth® de diferentes maneiras. O headset dá prioridade e coordena as atividades dos aparelhos Bluetooth® ligados.

**Emparelhar um aparelho Bluetooth®** (fig. 2, fig. 5)

O headset entre automaticamente em modo de emparelhamento a primeira vez que o headset é ligado. Uma mensagem de voz confirma, “Bluetooth® pairing on” (*emparelhamento Bluetooth® ligado*). O modo de emparelhamento também pode ser ligado no menu, o que é necessário para emparelhar um segundo aparelho (fig. 6).

**Ver Configurar o seu headset.**

Assegurar que a comunicação Bluetooth® está ativada no seu aparelho Bluetooth®. Procure e seleccione “WS ALERT XP” ou “WS ALERT XPI” no seu aparelho Bluetooth®. Uma mensagem de voz confirma que o emparelhamento está terminado, “Pairing complete” (*emparelhamento concluído*) e “Connected” (*ligado*).

**NOTA:** Para parar o processo de emparelhamento, premir longamente (2 s) no botão Bluetooth® [ \* ] (fig. 7).

**NOTA:** Apenas um dos dois aparelhos emparelhados pode ser um rádio de emissor-recetor. \*\* O headset suporta apenas rádios emissores-recetores com o protocolo 3M™ PELTOR™ Push-to-talk (premir para falar). Por favor contactar o seu distribuidor local se tiver alguma questão.

**NOTA:** Quando é emparelhado com sucesso um terceiro aparelho Bluetooth®, é necessário remover um dos aparelhos previamente emparelhados ao headset. Se um dos aparelhos estiver ligado, é removido o aparelho que não está ligado. Caso contrário, é removido o primeiro aparelho emparelhado. \*\*

**VOLTAR A LIGAR APARELHOS BLUETOOTH®.**

Quando o headset é ligado, tenta ligar a todos os aparelhos emparelhados durante 5 minutos. Uma mensagem de voz “Connected” (*ligado*) confirma a ligação.

**NOTA:** Se perder a ligação, o headset tenta religar durante 30 segundos. A mensagem de voz “Disconnect” *informa se a ligação foi perdida*.

**Ligado e a operar um telefone.**

**Ligado e a operar dois telefones.** \*\* (ver fig. 7)

Botão Bluetooth®	Estado	Ação
Premir rápido	Sem atividade	Controlo de voz Play**
	Streaming	Controlo de voz Pausa**
	Chamada recebida	Atender
	Chamar/chamada a decorrer	Terminar chamada
	Chamada a decorrer num telefone, chamada recebida no segundo telefone**	Terminar chamada a decorrer, atender chamada recebida**
Premir longamente	Sem atividade/ Streaming	Chamar o último número chamado Controlo de voz do último aparelho emparelhado
	Chamada recebida	Rejeitar
	Chamada a decorrer	Alternar chamada entre telefone/headset
	Chamada a decorrer num telefone, chamada recebida no segundo telefone**	Rejeitar uma chamada recebida

**Ligar a um rádio emissor-recetor.**

**Ligar a um rádio emissor-recetor e/ou um telefone.** \*\*

**Operar um rádio emissor-recetor.** (ver fig. 7)

Botão Bluetooth®	Estado	Ação
Premir	Sem atividade/ Streaming	Começar a transmitir no rádio emissor-recetor
Soltar	Transmitir no rádio emissor-recetor	Parar de transmitir no rádio emissor-recetor

**Ligar a um telefone e a um rádio emissor-recetor.** \*\*  
**Operar o telefone.** \*\* (ver fig. 7)

Botão Bluetooth®	Estado	Ação
Premir rápido	Chamada recebida	Atender
	Chamar/chamada a decorrer	Terminar chamada
	Receção a decorrer do rádio emissor-recetor e chamada recebida	Atender
	Chamada a decorrer e receção no rádio emissor-recetor.	Terminar chamada
Premir longamente	Chamada recebida	Rejeitar
	Chamada a decorrer	Alternar chamada entre telefone/headset

**NOTA:** Quando ligado a um rádio emissor-recetor não é possível controlar a reprodução áudio no headset. \*\*

**NOTA:** Se tem uma chamada a receber, recebe um aviso "beep-beep" no rádio emissor-recetor, para indicar chamada recebida. Para voltar para a chamada do rádio emissor-recetor, premir rapidamente (1 s) no botão Bluetooth® [ ✂ ] para terminar a chamada. Premir rapidamente (1 s) no botão Bluetooth® [ ✂ ] mais uma vez para escutar o rádio emissor-recetor, ou aguardar pela próxima mensagem do rádio emissor-recetor. \*\*

**NOTA:**

Para manter o cancelamento de ruído, o microfone de fala deve estar posicionado muito próximo da boca (menos de 3 mm) **G:1.**

**SABIA QUE:** O headset suporta streaming Bluetooth® A2DP 1.3 de várias apps, ou do reproduzidor de média do telefone.

**SABIA QUE:** A reprodução áudio vai ser automaticamente interrompida na respetiva unidade sempre que receber uma chamada, ou uma mensagem do rádio emissor-recetor. \*\* Depois de terminar a chamada/mensagem, a reprodução áudio recomeça automaticamente.

**SUGESTÃO:** Se o headset estiver com as configurações de fábrica, a primeira vez que for novamente ligado, vai automaticamente aceder ao modo de emparelhamento.

**Bluetooth® 4.2**

Bluetooth® é uma norma de comunicação global que liga aparelhos uns aos outros a uma certa distância. Como headset e telefone, altifalante e PC para smartphone, e muitos mais. Leia mais em [www.bluetooth.com](http://www.bluetooth.com)  
Perfis Bluetooth® HSP 1.2, HFP 1.6, A2DP 1.3, AVRCP 1.6. Mais informações em <https://www.bluetooth.org/tgp/listings.cfm>

**CONFIGURAR O SEU HEADSET** (fig. 11)

Premir longamente (2 s) no botão Menu [M] para aceder ao

menu de configurações. A mensagem de voz confirma "Menu". Premir rapidamente (1 s) no botão de menu [M] para navegar no menu. Cada passo do menu é confirmado por uma mensagem de voz. Premir rapidamente (1 s) no botão [+] ou [-] para ativar/desativar/alterar as diferentes configurações.

O menu de configurações tem as opções seguintes:

**1. Bluetooth® pairing (Emparelhamento Bluetooth®)** (fig. 6) Quando a mensagem de voz indicar "Bluetooth® pairing", premir rapidamente (1 s) o botão [+] para iniciar o emparelhamento. Premir rapidamente (1 s) no botão [-] para parar o emparelhamento. Uma mensagem de voz confirma "Bluetooth® pairing on" (Emparelhamento Bluetooth® ligado). Procure e seleccione "WS ALERT XP" ou "WS ALERT XPI" no seu aparelho Bluetooth®. A mensagem de voz "Pairing complete" e "Connected" confirma que o emparelhamento está concluído. Premir rapidamente (1 s) no botão [-] para parar o emparelhamento. A mensagem de voz confirma "Pairing off" (Emparelhamento desligado).

**2. Bass boost (Amplificador de baixos)**

O amplificador de baixos oferece um som baixo mais cheio em música em streaming estereofónica. Premir rapidamente (1 s) no botão [+] ou [-] para ativar/desativar o amplificador de baixos.

**3. Surround balance (Equilibrador estéreo)**

Premir rapidamente (1 s) no botão [-] aumenta no lado esquerdo e reduz no lado direito. Premir rapidamente (1 s) no botão [+] aumenta no lado direito e reduz no lado esquerdo. A mensagem de voz "Center" indica quando o equilibrador estéreo está centrado.

**4. Surround equalizer (Equalizador estéreo)**

O equalizador estéreo altera as características da frequência do som estéreo. Premir rapidamente (1 s) no botão [-] ou [+] para alterar os níveis do equalizador estéreo para "Low - Normal - High - Extra high" (baixo - normal - alto - extra alto).

**5. Sidetone volume (Audibilidade do volume)**

A audibilidade é o feedback audível para o utilizador do headset durante uma conversa. Premir rapidamente (1 s) no botão [-] ou [+] para alterar a audibilidade de volume para "Off - Low - Normal - High" (desligado - baixo - normal - alto).

**6. Battery type (Tipo de bateria)**

Premir rapidamente (1 s) no botão [-] ou [+] para alterar o tipo de bateria para recarregável ou alcalina.

**7. Reset to factory default (Repor para a definição de fábrica)** (fig 12)

Premir rapidamente (1 s) no botão [-] ou [+] e depois premir longamente (2 s) no botão do menu [M]. É orientado por uma mensagem de voz.

**SOLUCIONAR FALHAS SIMPLES**

**Tenho problemas com a receção do rádio FM**

Controlar se as baterias são novas, ou se estão totalmente carregadas.

A receção do rádio depende da topografia ou do ambiente onde se encontra. Se receção estiver fraca, se possível tente mudar de lugar.

### Tenho problemas com a ligação Bluetooth®

1. Controlar se as baterias são novas, ou se estão totalmente carregadas.
2. Remover todos os aparelhos Bluetooth® que estejam sincronizados com o seu telefone.
3. Reiniciar o telefone (desligar/ligar o telefone).
4. Repor as definições de fábrica do headset.
5. Emparelhar o headset com o seu telefone.
6. Se o problema persistir, tente emparelhar com outro telefone para ver se ajuda.

### Escuto ruídos durante streaming/chamadas telefónicas.

Bluetooth® é uma tecnologia rádio, ou seja, é sensível a objetos que estejam entre o headset e o aparelho a que está ligado. Deve poder haver até 10 metros de distância entre o headset e o aparelho ligado, se houver linha de visão desimpedida (ou seja, não hajam paredes, etc.). Até mesmo a localização do telefone no corpo pode ter influência.

## LIMPEZA E MANUTENÇÃO

Usar um pano húmido com sabão e água morna para limpar as conchas exteriores, banda da cabeça e almofadas dos ouvidos.

### NOTA: NÃO mergulhar o protetor auricular em água.

Se o protetor auricular ficar molhado, pela chuva ou por transpiração, rodar as conchas dos ouvidos para fora, removê-las junto com os forros da espuma e deixar secar 24h antes de voltar a montar. As almofadas e forros da espuma podem deteriorar-se com o uso e devem por isso ser examinadas regularmente para ver se têm rachas ou outros danos. Se usado regularmente, a 3M recomenda que os forros da espuma e as almofadas dos ouvidos sejam substituídos pelo menos duas vezes por ano, para manter uma atenuação consistente, higiene e conforto. Substituir almofadas dos ouvidos que estejam danificadas. Ver a secção de peças sobressalentes abaixo.

## REMOVER E SUBSTITUIR AS ALMOFADAS DOS OUVIDOS

F:1 Deslizar os dedos por baixo do canto interior da almofada dos ouvidos e puxar para fora com firmeza.

F:2 Remover o(s) forro(s) existente(s) e inserir o(s) forro(s) novo(s).

F:3 Encaixar uma das almofadas de ouvido no ranhura da concha e premir no lado oposto até a almofada encaixar no lugar.

## CONDIÇÕES DE UTILIZAÇÃO E ARMAZENAGEM

- Remover as baterias antes de armazenar o produto.
- Não armazenar o protetor auricular a temperaturas superiores a +55 °C, (por exemplo, no tablier de um veículo, prateleira ou à janela), ou abaixo de -20 °C.
- Não usar o protetor auricular a temperaturas acima de +55 °C, ou abaixo de -20 °C.

## PEÇAS SOBRESSALENTES E ACESSÓRIOS

3M™ PELTOR™ HY82, Kit Higiene

Kit Higiene substituível. Substituir pelo menos duas vezes por ano para assegurar uma atenuação, higiene e conforto constantes.

### 3M™ PELTOR™ HY100A, Protetores de utilização única

Um protetor de utilização única que é fácil de aplicar às almofadas dos ouvidos.

### 3M™ Peltor™ HYM1000, Protetor de microfone

3M™ PELTOR™ M995/2, Paravento para microfones de fala

### 3M™ PELTOR™ FR08, Alimentação de energia com conector USB

**NOTA! Usar apenas o carregador de bateria FR09.**

3M™ PELTOR™ FR09 EU, Carregador de bateria com ligação USB.

3M™ PELTOR™ LR6NM, Baterias AA recarregáveis

## GARANTIA E LIMITES DE RESPONSABILIDADE

GARANTIA: No caso de ser detetado que um produto da 3M Personal Safety Division tem defeitos de material, mão-de-obra ou que não esteja em conformidade com o exposto na garantia para um objetivo específico, a única obrigação da 3M e a sua única solução é a escolha da 3M de reparar, substituir ou reembolsar o preço de compra das peças ou produtos, após uma notificação atempada e envio de comprovativos que o produtos foi armazenado, mantido e utilizado de acordo com as instruções escritas da 3M. EXCETO EM INSTÂNCIAS PROIBIDAS PELA LEI, ESTA GARANTIA É EXCLUSIVA E ABRANGE QUAISQUER GARANTIAS IMPLÍCITAS OU EXPRESSAS DA SUA MERCANTIBILIDADE E ADEQUABILIDADE PARA UM OBJETIVO ESPECÍFICO, OU OUTRAS CARACTERÍSTICA DA GARANTIA, OU QUE OCORRAM NO DECURSO DA NEGOCIAÇÃO, TRADIÇÃO OU USO DE COMÉRCIO, EXCETO NO TÍTULO E CONTRA INFRAÇÕES DA PATENTE. A 3M não tem obrigação sob esta garantia no que respeita a qualquer produto que tenha falhado devido a armazenagem, manuseamento ou manutenção inadequados ou inapropriados; ou não cumprimento das instruções do produto; ou a alteração ou danos ao produto causados por acidente, negligência ou utilização indevida.

LIMITE DA RESPONSABILIDADE EXCETO ONDE PROIBIDO POR LEI, A 3M NÃO É RESPONSÁVEL SOB QUALQUER CIRCUNSTÂNCIA POR QUAIS PERDAS DIRETAS, INDIRETAS, ESPECIAIS, INCIDENTAIS OU CONSEQUENCIAIS (INCLUINDO PERDA DE LUCROS) QUE OCORRAM DEVIDO AO PRODUTO, INDEPENDENTE DA TEORIA LEGAL RECLAMADA. AS SOLUÇÕES AQUI DESCRITAS SÃO EXCLUSIVAS.

SEM MODIFICAÇÕES: Não são permitidas modificações a este aparelho sem uma autorização expressa da 3M Company. Modificações não autorizadas podem invalidar a garantia e a autoridade do utilizador para usar o aparelho.

3M™ PELTOR™ WS™ ALERT™ XP Headset  
MRX21A2WS6, MRX21A2WS6-ACK  
MRX21P3E2WS6, MRX21P3E2WS6-ACK

3M™ PELTOR™ WS™ ALERT™ XPI Headset  
MRX21AWS6, MRX21AWS6-ACK  
MRX21P3EWS6, MRX21P3EWS6-ACK

## INTRODUCERE

Felicitări și vă mulțumim pentru alegerea soluțiilor de comunicare 3M™ PELTOR™! Vă prezentăm generația următoare de comunicații de protecție.

## UTILIZAREA DESTINATĂ

Aceste căști 3M™ PELTOR™ sunt destinate protecției împotriva nivelurilor dăunătoare de zgomot și sunetelor puternice, permițând utilizatorului să comunice prin intermediul tehnologiei Bluetooth® integrate. Este de așteptat ca toți utilizatorii să citească și să înțeleagă instrucțiunile de utilizare furnizate și să se familiarizeze cu utilizarea dispozitivului.

## IMPORTANT

Vă rugăm ca înainte de utilizare să citiți, să înțelegeți și să respectați toate informațiile referitoare la siguranță din aceste instrucțiuni. Păstrați aceste instrucțiuni pentru a le consulta mai târziu. Pentru informații suplimentare sau orice fel de întrebări, contactați Serviciul Tehnic 3M (informațiile de contact sunt precizate pe ultima pagină).



## AVERTISMENT

Aceste protecții pentru auz ajută la reducerea expunerii la zgomote periculoase și la alte sunete puternice. **Utilizarea greșită sau neutilizarea permanentă a protecției pentru auz atunci când vă expuneți la zgomote periculoase, poate provoca pierderea auzului sau leziuni.** Pentru o utilizare adecvată, consultați supervisorul, instrucțiunile de utilizare sau contactați Serviciul Tehnic 3M. Dacă vi se pare că aveți auzul slab sau dacă auziți un țârâit sau un bâzâit în timpul expunerii la zgomot sau ulterior (inclusiv pentru focuri de armă) sau din orice alt motiv suspectați o problemă auditivă, părăsiți imediat mediul zgomotos și consultați un medic și/sau supervisorul.

Fraze privind siguranța, conform EN 352:

- Puterea circuitului dependent de nivel al acestei protecții pentru auz poate depăși nivelul acustic extern.
- Fixarea capacelor igienice pentru pernuțe poate afecta performanța acustică a adaptoarelor auriculare.
- Performanțele se pot diminua pe măsura consumării bateriei.
- Acest produs poate fi afectat negativ de anumite substanțe chimice. Solicitați mai multe informații de la producător.

- Adaptoarele auriculare care se montează pe cască sunt din gama de dimensiune mare. Adaptoarele auriculare conforme cu EN 352-1 și EN 352-3 fac parte din gama de dimensiune medie, din gama de dimensiune mică sau din gama de dimensiune mare. Adaptoarele auriculare din gama de dimensiune medie sunt potrivite pentru cei mai mulți utilizatori. Adaptoarele auriculare din gama de dimensiune mică sau gama de dimensiune mare sunt concepute să se potrivească utilizatorilor pentru care adaptoarele auriculare din gama de dimensiune medie nu sunt adecvate. **Nerespectarea acestor instrucțiuni poate provoca rănire gravă sau deces:**

a. Ascultarea muzicii sau a altor comunicații audio poate reduce vigilența și capacitatea de a auzi semnale de avertizare. Rămâneți vigilenți și reglați volumul la cel mai scăzut nivel acceptabil. Nivelul audibil al semnalelor de avertizare de la un anumit loc de muncă poate fi afectat în timpul utilizării funcției de divertisment.

b. Pentru a reduce riscurile asociate cu producerea unei explozii, nu utilizați acest produs într-o atmosferă potențial explozivă.

**Nerespectarea acestor instrucțiuni poate reduce protecția oferită de adaptoarele auriculare și poate provoca pierderea auzului:**

a. 3M recomandă probarea individuală a protecțiilor pentru auz, pentru a verifica dacă se potrivesc. Dacă se folosește SNR pentru estimarea protecției tipice la locul de muncă, 3M recomandă ca valoarea de reducere a zgomotului să fie redusă cu 50% sau în conformitate cu reglementările aplicabile.

b. Protecția pentru auz trebuie aleasă, fixată și întreținută corespunzător. Fixarea incorectă a acestui dispozitiv îi reduce capacitatea de a atenua zgomotul. Consultați instrucțiunile care îl însoțesc pentru a afla cum trebuie să îl fixați.

c. Inspectați protecția pentru auz înainte de fiecare utilizare. Dacă este defectă, alegeți o altă protecție pentru auz intactă sau evitați mediul zgomotos.

d. Când sunt necesare echipamente de protecție suplimentare (de exemplu, ochelari de protecție, măști, etc.), alegeți brațe sau curele de ochelari flexibile și cu o formă discretă, pentru a deranja cât mai puțin pernuțele adaptoarelor auriculare. Scoateți toate articolele nenecesare (de exemplu, strângeți-vă părul, scoateți pălăriile, bijuteriile, căștile, capace igienice etc.) care ar putea afecta etanșeitatea pernuțelor adaptoarelor auriculare și reduce nivelul de protecție.

e. Nu îndoiți sau deformați banda pentru cap și asigurați-vă că aceasta are suficientă forță pentru a ține adaptoarele auriculare fixate pe cap.

f. Adaptoarele auriculare și, în special, pernuțele se pot deteriora în cursul utilizării și trebuie examinate la intervale frecvente, pentru a vedea dacă există crăpături sau pierderea izolării acustice, de exemplu. Când sunt utilizate în mod regulat, înlocuiți pernuțele de urechi și căpșușele de spumă cel puțin de două ori pe an, pentru a menține un nivel constant de atenuare, igienă și confort.

g. În cazul nerespectării acestor instrucțiuni, protecția oferită de adaptoarele auriculare va fi grav afectată.



**⚠ ATENȚIE**

Pentru a reduce riscurile asociate cu focul, exploziile și arsurile care, dacă nu sunt evitate, pot provoca vătămări minore sau moderate sau dauna materiale:

a. Utilizați numai încărcătorul USB 3M™ PELTOR™ FR09 și adaptorul de perete 3M™ PELTOR™ FR08 cu baterii reîncărcabile 3M™ PELTOR™ LR6NM.

Bateriile nu pot fi încărcate dacă temperatura ambiantă depășește +45 °C.

**⚠ ATENȚIE:**

Există riscul de explozie în cazul înlocuirii bateriei cu una de tip incorect.

**NOTĂ:**

- Atunci când este purtată conform instrucțiunilor de utilizare, această protecție pentru auz contribuie la reducerea expunerii atât la zgomote permanente, cum ar fi zgomotele industriale sau cele emise de vehicule și avioane, cât și la zgomote de impuls foarte puternice. Este dificil de estimat nivelul de protecție auditivă necesar și/sau real care se obține în timpul expunerii la zgomotele de impuls. Selectarea adecvată, modul de montare și utilizare, îngrijirea adecvată a protecției pentru auz, precum și alte variabile, vor avea efect asupra performanțelor acesteia. Pentru a afla mai multe despre protejarea auzului împotriva zgomotelor de impuls, accesați [www.3M.com/PELTOR](http://www.3M.com/PELTOR).
- Aceste adaptoare auriculare permit atenuarea în funcție de nivel. Înainte de utilizare, purtătorul trebuie să verifice dacă aceasta funcționează corect. Dacă se detectează distorsiuni sau defecțiuni, utilizatorul trebuie să consulte recomandările producătorului privind întreținerea și înlocuirea bateriilor.
- Această protecție pentru auz limitează semnalul audio de divertisment la 82 dB(A), percepți efektiv de ureche.
- Temperatura de lucru: de la -20 °C la 55 °C
- Temperatura de depozitare: de la -20 °C la 55 °C



-  Acest produs conține componente electrice și electronice și nu se elimină împreună cu reziduurile obișnuite. Vă rugăm să consultați directivele locale pentru a afla cum se elimină echipamentele electrice și electronice.

**APROBĂRI**

Prin prezenta, 3M Svenska AB declară că receptorul de radiodifuziune tip echipament radio respectă directiva 2014/53/UE și alte directive relevante pentru îndeplinirea cerințelor pentru marcajul CE. Textul complet al declarației de conformitate UE este disponibil la următoarea adresă de internet: [www.3M.com/PELTOR/DOC](http://www.3M.com/PELTOR/DOC).

Când vi se solicită, introduceți codul piesei. Codul de piesă al adaptoarelor auriculare poate fi găsit pe partea inferioară a uneia dintre calote, așa cum este ilustrat în imaginea de mai jos.



O copie a declarației de conformitate și alte informații

suplimentare impuse de directive se pot obține, de asemenea, contactând compania 3M din țara de achiziție. Pentru informații de contact, consultați ultimele pagini ale acestor instrucțiuni de utilizare.

Produsul a fost testat și aprobat în conformitate cu standardele EN 352-1:2002/EN 352-3:2002, EN 352-4:2001/A1:2005, EN 352-6:2002, EN 352-8:2008. Expunerea opiniei organismului notificat este oferită de: FIOH, Finnish Institute of Occupational Health (Institutul Finlandez pentru Medicina Muncii), Topeliuksenkatu 41 b, FI-00250 Helsinki, Finlanda. Organism Notificat nr. 0403.

**ATENUAREA ÎN LABORATOR**

**AVERTISMENT! 3M recomandă probarea individuală a protecțiilor auditive pentru a verifica dacă se potrivește. Dacă se folosește SNR pentru estimarea protecției tipice la locul de muncă, 3M recomandă ca valoarea de reducere a zgomotului să fie redusă cu 50% sau în conformitate cu reglementările aplicabile.**

Explicarea tabelelor cu date despre atenuare

EN 352-1/EN 352-3/EN 352-4

**A:1** Frecvență (Hz)

**A:2** Atenuare medie (dB)

**A:3** Abatere standard (dB)

**A:4** Valoare de protecție presupusă, APV (dB)

**A:5**

H = Estimarea nivelului de protecție a auzului în cazul sunetelor de înaltă frecvență ( $f \geq 2.000$  Hz).

M = Estimarea nivelului de protecție a auzului în cazul sunetelor de frecvență medie ( $500 \text{ Hz} < f < 2.000$  Hz).

L = Estimarea nivelului de protecție a auzului în cazul sunetelor de joasă frecvență ( $f \leq 500$  Hz).

**A:6** Nivel de criteriu

H = nivel de criteriu pentru zgomot de înaltă frecvență

M = nivel de criteriu pentru zgomot de frecvență medie

L = nivel de criteriu pentru zgomot de frecvență joasă

Căști industriale de protecție compatibile EN 352-3

Aceste adaptoare auriculare se montează sau se poartă numai cu căștile industriale de protecție enumerate în tabelul B. Aceste adaptoare auriculare au fost testate în combinație cu următoarele căști industriale de protecție și pot oferi diferite niveluri de protecție dacă sunt montate pe diferite căști.

Explicarea tabelului privind dispozitivele de atașare pe căștile industriale de protecție:

**B:1** Producătorul căștii

**B:2** Modelul căștii

**B:3** Dispozitiv de atașare

**B:4** Dimensiuni pentru cap: S = mică, M = medie, L = mare

**Bandă pentru cap MRX21A2WS6\*, MRX21AWS6\***

**D:1** Bandă pentru cap (PVC, PA)

**D:2** Tijă bandă pentru cap (oțel inoxidabil)

**D:3** Dispozitiv de prindere în două puncte (POM)

**D:4** Peruță pentru ureche (folie PVC și spumă PUR)

**D:5** Căptușeală de spumă (spumă PUR)

D:6 Calotă (ABS)

D:7 Microfon pentru funcția dependentă de nivel pentru ascultarea zgomotului ambiant (spumă PUR)

D:8 Microfon pentru voce (ABS, PA)

D:9 Antena (PE, ABS, TPE)

D:10 Apărătoare de vânt (spumă)

D:11 Mufă încărcător (oțel inoxidabil)

#### Dispozitiv de atașare pe cască/casca industrială

MRX21P3E2WS6\*, MRX21P3EWS6\*

D:12 Braț de susținere calotă interioară (oțel inoxidabil)

## INSTRUCȚIUNI DE FIXARE

### Banda pentru cap

E:1 Glisați calotele în afară și înclinați partea superioară a carcasei spre exterior, întrucât cablul trebuie să se afle pe partea exterioară a benzii pentru cap.

E:2 Ajustați înălțimea calotelor glisându-le în sus sau în jos în timp ce țineți banda pentru cap pe loc.

E:3 Banda de susținere trebuie să fie poziționată în partea de sus a capului ca în imagine și ar trebui să susțină greutatea căștii.

### Dispozitiv de atașare pe căștile de protecție

E:4 Introduceți dispozitivul de atașare pe casca de protecție în fanta de pe aceasta și fixați-l în poziție E:5.

E:6 Modul de ventilație: Pentru a comuta de la modul de lucru în modul de ventilație, trageți spre exterior de calotele pentru urechi până când auziți un clic E:7.

E:8 Evitați poziționarea calotelor pe casca de protecție pentru a nu împiedica ventilația.

## INSTRUCȚIUNI DE UTILIZARE

### ÎNCĂRCAREA ȘI ÎNLOCUIREA BATERIILOR (FIG. 1)

1. Desprindeți opritorul de pe calota stângă cu degetele.

2. Deschideți calota.

3. Introduceți și înlocuiți bateriile. Asigurați-vă că polaritatea corespunde marcajelor.

4. Închideți calota și blocați opritorul. Schimbați tipul bateriei dacă schimbați o baterie reîncărcabilă cu una nereîncărcabilă. Apăsăți lung (2 s) butonul Meniu [M] pentru a accesa butonul de configurare, consultați „Configurarea căștilor”.

**⚠ ATENȚIE:** Utilizați numai încărcătorul USB 3M™ PELTOR™ FR09 EU și adaptorul de perete 3M™ PELTOR™ FR08 cu baterii reîncărcabile 3M™ PELTOR™ LR6NM (sau baterii reîncărcabile AA Ni-MH echivalente).

**⚠ ATENȚIE:** Bateriile nu pot fi încărcate dacă temperatura ambiantă depășește +45 °C.

### NOTĂ:

- Nu încărcați bateriile alcaline deoarece acest lucru ar putea deteriora căștile.

- Utilizați doar baterii AA nereîncărcabile sau baterii Ni-MH reîncărcabile.

- Nu utilizați simultan baterii vechi cu baterii noi. Nu utilizați simultan baterii alcaline, standard sau bateriile reîncărcabile. Pentru a elimina bateriile în mod corect, procedați conform regulilor locale de eliminare a deșeurilor solide.

## TIMP DE FUNCȚIONARE

Timp de utilizare aproximativ, cu baterii AA alcaline noi și cu baterii reîncărcabile LR6NM (2100 mAh) complet încărcate:

- radio FM și în funcție de nivel: aprox. 58 de ore

- redare Bluetooth® și în funcție de nivel: aprox. 78 de ore

### NOTĂ:

În funcție de mediu, temperatură și baterie, timpul de funcționare poate varia.

## PORNIRE/OPRIRE (fig. 2)

Apăsăți lung (2 s) butonul de pornire/oprire [  ] pentru a porni sau a opri căștile.

Un mesaj vocal va anunța „Power on” (Pornit) sau „Power off” (Oprire).

Prima dată când porniți căștile, acestea intră automat în modul de asociere.

**NOTĂ:** Dacă nu a fost apăsat niciun buton timp de 4 ore, căștile vor fi dezactivate automat. Un mesaj vocal va anunța „Automatic power off” (Oprire automată).

## REGLAREA NIVELULUI VOLUMULUI SURSEI DE SUNET

(fig. 3)

Reglați nivelul volumului sonor, apăsați scurt (1 s) butonul [+ ] sau [-]. Schimbați sursa sunetului activ prin scurta apăsare (1 s) a butonului de pornire [  ].

Sursa de sunet poate fi:

- Radio FM
- Telefon
- Ambient
- Muzică
- Bluetooth®

**SFAT INTELIGENT:** Puteți configura amplificare bas, balans surround și egalizator surround. Apăsăți lung (2 s) butonul Meniu [M] pentru a accesa meniul de configurare.

Accesați **Configurarea căștilor dvs.**

### Sunet ambiant (microfon în funcție de nivel pentru ascultarea zgomotului ambiant)

Ajută la protejarea auzului dvs. de nivelurile de zgomot posibil dăunătoare. Zgomotul huriilor constant și alte zgomote potențial dăunătoare sunt reduse la un nivel sub 82 dB, dar puteți discuta normal și vă puteți face auzit.

## COMUNICAREA FAȚĂ ÎN FAȚĂ (APĂSAȚI PENTRU A ASCULTA) \*\* (fig. 4)

Funcția „apăsăți pentru a asculta” vă permite să ascultați instantaneu ce se aude în mediul înconjurător prin întreruperea volumului audio radio FM și Bluetooth® și activarea microfoanelor în funcție de nivel. Apăsăți scurt (1 s) de două ori butonul Pornit [  ] pentru a activa „apăsăți pentru a asculta”. Apăsăți scurt orice buton pentru a dezactiva funcția „apăsăți pentru a asculta” (PTL).

## ASCULTAȚI RADIO FM

### Căutare post (fig. 8)

Apăsăți scurt (1 s) butonul Meniu [M] pentru a accesa modul de căutare post. Apăsăți scurt (1 s) butonul [+ ] sau [- ] pentru a iniția o căutare. *Frecvența postului de radio va fi confirmată de un mesaj vocal.\*\**

**SFAT INTELIGENT:** Dacă apăsați scurt (1 s) butonul Meniu [M], veți porni întotdeauna radioul FM.

**NOTĂ:** Recepția radioului depinde de topografie și de mediu în care vă aflați. Dacă recepția este slabă, încercați să schimbați zona, dacă este posibil.

#### Salvare post (fig. 9)

Apăsați scurt (1 s) de trei ori butonul Meniu [M], mesaj vocal „Store station” (Salvare post). Apăsați scurt (1 s) butonul [+] sau [-] pentru a selecta poziția. Apăsați lung (2 s) butonul Meniu [M] pentru a salva postul. Un mesaj vocal va indica „Confirmed” (Confirmat).

#### Posturi prestabilite (fig. 10)

Apăsați scurt (1 s) de două ori butonul Meniu [M] pentru a accesa modul de posturi prestabilite. Un mesaj vocal va indica „Preset station” (Posturi prestabilite). Apăsați scurt (1 s) butonul [+] sau [-] pentru a naviga și a selecta postul prestabilit. Frecvența postului de radio va fi confirmată de un mesaj vocal.

#### Tehnologia Bluetooth® Multipoint \*\*

Această cască acceptă tehnologia Bluetooth® Multipoint. Utilizați tehnologia Bluetooth® Multipoint pentru a vă conecta căștile la două dispozitive Bluetooth® în același timp. În funcție de tipul de dispozitive Bluetooth® conectate și activitățile lor curente, căștile controlează dispozitivele Bluetooth® în moduri diferite. Căștile prioritizează și coordonează activitățile de la dispozitivele Bluetooth® conectate.

#### Asocierea unui dispozitiv Bluetooth® (fig. 2, fig. 5)

Prima dată când porniți căștile, acestea intră automat în modul de asociere. Un mesaj vocal va confirma, „Bluetooth® pairing on” (Asociere Bluetooth® pornită). Modul de asociere poate fi, de asemenea, accesat din meniu. Acest lucru este necesar pentru asocierea unui al doilea dispozitiv (fig. 6). Consultați **Configurarea căștilor dvs.**

Asigurați-vă că funcția Bluetooth® este activată pe dispozitivul dvs. Bluetooth®. Căutați și selectați „WS ALERT XP” sau „WS ALERT XPI” de pe dispozitivul dvs. Bluetooth®. Un mesaj vocal va confirma atunci când asocierea este completă, „Pairing complete” (Asociere finalizată) și „Connected” (Conectat).

**NOTĂ:** Puteți opri oricând procesul de asociere apăsând lung (2 s) butonul Bluetooth® [ ] (fig. 7).

**NOTĂ:** Doar unul dintre cele două dispozitive asociate poate funcționa ca radio bidirecțional. \*\* Căștile acceptă numai radio bidirecțional cu protocol „apăsați pentru a vorbi” 3M™ PELTOR™. Pentru orice întrebare, adresați-vă distribuitorului dvs. local.

**NOTĂ:** Când un al treilea dispozitiv Bluetooth® este asociat cu succes, unul dintre dispozitivele asociate anterior este scos din cască. Dacă unul dintre dispozitive este conectat, dispozitivul care nu este conectat este scos. În caz contrar, primul dispozitiv asociat este scos. \*\*

#### RECONNECTAREA DISPOZITIVELOR BLUETOOTH®

În cazul în care căștile sunt pornite, încearcă să se reconecteze la toate dispozitivele asociate timp de 5 minute. Un mesaj vocal va confirma conexiunea „Connected” (Conectat).

**NOTĂ:** Dacă legătura este pierdută, căștile vor încerca să se reconecteze timp de 30 de secunde. Un mesaj vocal vă va informa în cazul în care pierdeți legătura, „Disconnect” (Deconectare).

#### Conectat și operând cu un telefon.

**Conectat și operând cu două telefoane. \*\* (consultați fig. 7)**

Butonul Bluetooth®	Stare	Acțiune
Apăsare scurtă	Nicio activitate	Comandă vocală Redare **
	Transmisie	Comandă vocală Pauză **
	Apel primit	Răspuns
	Apel efectuat/Apel în desfășurare	Terminare apel
Apăsare lungă	Apel în desfășurare pe un telefon, apel primit pe al doilea **	Terminați apelul în desfășurare, răspundeți la apelul primit **
	Nicio activitate/ Transmisie	Apelați ultimul număr format Comandă vocală pentru ultimul dispozitiv asociat **
	Apel primit	Respingere
	Apel în desfășurare	Comutați apelul între telefon/cască
	Apel în desfășurare pe un telefon, apel primit pe al doilea **	Respingeți apelul primit

#### Conectat la radio bidirecțional.

**Conectat la radio bidirecțional și telefon. \*\***

**Operarea cu radio bidirecțional. (Consultați fig. 7)**

Butonul Bluetooth®	Stare	Acțiune
Apăsați	Nicio activitate / Transmisie	Începeți transmisia pe sistemul radio bidirecțional
Deconectare	Transmisia pe sistemul radio bidirecțional	Opriți transmisia pe sistemul radio bidirecțional

**Conectat la telefon și la sistemul radio bidirecțional. \*\***  
**Telefon în funcțiune. \*\*** (consultați fig. 7)

Butonul Bluetooth®	Stare	Acțiune
Apăsare scurtă	Apel primit	Răspuns
	Apel efectuat / Apel în desfășurare	Terminare apel
	Recepție în desfășurare pe sistemul de radio bidirecțional și apelul primit	Răspuns
	Apel aflat în desfășurare și recepția pe sistemul de radio bidirecțional	Terminare apel
Apăsare lungă	Apel primit	Respingere
	Apel în desfășurare	Comutați apelul între telefon/cască

**NOTĂ:** Când sunteți conectat la un sistem de radio bidirecțional și nu puteți controla unitatea de redare audio de la căști. \*\*

**NOTĂ:** Dacă aveți un apel în desfășurare, veți auzi două bipuri pentru apelul primit pe radio bidirecțional. Pentru a comuta la apelul sistemului de radio bidirecțional, apăsați scurt (1 s) butonul Bluetooth® [ \* ] pentru a termina apelul. Apăsați scurt (1 s) butonul Bluetooth® [ \* ] încă o dată pentru a asculta sistemul de radio bidirecțional sau a aștepta următorul mesaj radio bidirecțional primit. \*\*

**NOTĂ:**

Pentru a menține performanța capacității de anulare a zgomotului, microfonul pentru voce trebuie poziționat foarte aproape de gură (mai puțin de 3 mm) **G:1**.

**ȘTIAȚI CĂ:** Căștile acceptă redarea Bluetooth® A2DP 1.3 de la diferite aplicații sau de la redarea media a telefonului.

**ȘTIAȚI CĂ:** Redarea audio va fi întreruptă automat de la unitatea de redare audio când aveți un apel în desfășurare sau un mesaj radio bidirecțional. \*\* După terminarea unui apel/mesaj, redarea audio va începe din nou automat.

**SFAT INTELIGENT:** În cazul în care căștile au fost resetate la valorile din fabrică, acestea intră automat în modul de asociere prima dată când sunt alimentate din nou.

#### Butonul Bluetooth® 4.2

Bluetooth® este o funcție de comunicare wireless globală standard, care conectează dispozitivele între ele pe o anumită distanță. Conectați căștile la telefon, difuzor sau PC la smartphone și altele. Citiți mai multe pe [www.bluetooth.com](http://www.bluetooth.com). Profilurile Bluetooth® HSP 1.2, HFP 1.6, A2DP 1.3, AVRCP 1.6. Mai multe informații pe <https://www.bluetooth.org/tgp/listings.cfm>.

#### CONFIGURAREA CĂȘTII DVS. (fig. 11)

Apăsați lung (2 s) butonul Meniu [M] pentru a accesa meniul de configurare. Un mesaj vocal va indica „Menu” (Meniu). Apăsați scurt (1 s) butonul Meniu [M] pentru a naviga prin meniu. Un mesaj vocal va confirma fiecare pas. Apăsați scurt (1 s) butonul [+ ] sau [- ] pentru a activa /dezactiva/schimba diferite configurații.

Următoarele opțiuni există în meniul de configurare:

#### 1. Bluetooth® pairing (Asociere Bluetooth®) (fig. 6)

Atunci când mesajul vocal indică „Bluetooth® pairing” (Asociere Bluetooth®), apăsați scurt (1 s) butonul [+ ] pentru a începe asocierea. Apăsați scurt (1 s) butonul [- ] pentru a opri asocierea. Un mesaj vocal va confirma „Bluetooth® pairing on” (Asociere Bluetooth® pornită). Căutați și selectați „WS ALERT XP” sau „WS ALERT XPI” de pe dispozitivul dvs. Bluetooth®. Un mesaj vocal va confirma atunci când asocierea este completă, „Pairing complete” (Asociere finalizată) și „Connected” (Conectat). Apăsați scurt (1 s) butonul [- ] pentru a opri asocierea. Veți primi mesajul vocal de confirmare, „Pairing off” (Asociere oprită).

#### 2. Bass boost (Amplificare bas)

Amplificarea basului oferă un sunet de bas mai bogat muzicii stereo redată. Apăsați scurt (1 s) butonul [+ ] sau [- ] pentru a activa/dezactiva amplificarea basului.

#### 3. Surround balance (Balans surround)

Apăsați scurt (1 s) butonul [- ] și veți crește partea din stânga și reduce partea din dreapta. Apăsați scurt (1 s) butonul [+ ] veți crește partea din dreapta și reduce partea din stânga. Un mesaj vocal vă va anunța când balansul surround este centrat, „Center” (Centru).

#### 4. Surround equalizer (Egalizator surround)

Egalizatorul surround schimbă caracteristicile frecvenței sunetului surround. Apăsați scurt (1 s) butonul [- ] sau [+ ] pentru a schimba nivelurile egalizatorului surround, „Low – Normal – High – Extra high” (Redus – Implicit – Ridicat – Foarte ridicat).

#### 5. Sidetone volume (Volum voce)

Volum voce este un feedback sonor pentru utilizatorul căștilor în timpul unei conversații. Apăsați scurt (1 s) butonul [- ] sau [+ ] pentru a schimba volumul vocii, „Off – Low – Normal – High” (Oprit – Redus – Implicit – Ridicat).

#### 6. Battery type (Tip de baterie)

Apăsați scurt (1 s) butonul [- ] sau [+ ] pentru a seta tipul de baterii la reîncărcabile sau alcaline.

#### 7. Reset to factory default (Reveniți la valorile implicite din fabrică) (fig. 12)

Apăsați scurt (1 s) butonul [- ] sau [+ ], apoi apăsați lung (2 s) butonul Meniu [M]. Un mesaj vocal vă va ghida.

#### DEPANAREA

##### Am o problemă cu recepția de la sistemul de radio FM.

Asigurați-vă că bateriile sunt noi sau complet încărcate. Recepția radioului depinde de topografie și de mediul în care vă aflați. Dacă recepția este slabă, încercați să schimbați zona.

##### Am o problemă cu conexiunea Bluetooth®.

1. Asigurați-vă că bateriile sunt noi sau complet încărcate.

2. Eliminați toate dispozitivele Bluetooth® sincronizate cu telefonul dvs.
3. Reinițializați telefonul (porniți/opriți telefonul).
4. Efectuați o resetare la valorile din fabrică a căștilor.
5. Asociați căștile la telefonul dvs.
6. Dacă problema persistă, încercați să asociați un alt telefon și vedeți dacă se rezolvă.

#### Aud zgomote de pocnituri în timpul transmisiei/apelului telefonic.

Bluetooth® este o tehnologie radio sensibilă la obiectele dintre căști și dispozitivul la care sunt conectate. Trebuie să aveți o distanță de până la 10 metri între căști și dispozitivul conectat în linie dreaptă (respectiv, fără pereți etc.). Chiar și poziționarea telefonului pe corp poate fi semnificativă.

## CURĂȚARE ȘI ÎNTREȚINERE

Utilizați o lavetă umezită cu apă caldă și săpun pentru a curăța carcasa exterioară, banda pentru cap și pernuțele pentru urechi.

#### NOTĂ: NU introduceți protecția pentru auz în apă.

Dacă protecția pentru auz se umezește de la ploaie sau transpirație, rotiți adaptoarele auriculare spre exterior, îndepărtați pernuțele de urechi și căpșeala din spumă și lăsați-o să se usuce timp de 24 h înainte de reasamblare. Adaptoarele auriculare și căpșelile din spumă se pot deteriora în cursul utilizării și trebuie examinate la intervale regulate, pentru a vedea dacă există fisuri sau deteriorări. În cazul utilizării regulate, 3M recomandă înlocuirea căpșelii de spumă și a pernuțelor de urechi cel puțin de două ori pe an pentru a menține consecvența atenuării, igienei și confortului. Dacă o pernuță pentru urechi s-a deteriorat, aceasta trebuie înlocuită. Consultați secțiunea Piese de schimb de mai jos.

## ÎNDEPĂRTAREA ȘI ÎNLOCUIREA PERNUȚELOR DE URECHI

**F:1** Pentru a scoate pernuța pentru ureche, introduceți degetele sub marginea interioară a pernuței și trageți direct în afară cu fermitate.

**F:2** Îndepărtați căpșeala existentă și introduceți o căpșeală nouă din spumă.

**F:3** Montați o parte a pernuței pentru ureche în canalul cupei și apoi apăsați pe partea opusă până când se fixează în poziție.

## CONDIȚII DE UTILIZARE ȘI DEPOZITARE

- Scoateți bateriile înainte de depozitarea produsului.
- Nu depozitați protecția pentru auz la temperaturi de peste +55 °C (de exemplu, pe bordul vehiculului, pe raftul din spatele banchetei sau pe un pervaz) sau la temperaturi sub -20 °C.
- Nu utilizați protecția pentru auz la temperaturi care depășesc +55 °C, sau mai mici de -20 °C.

## PIESE DE SCHIMB ȘI ACCESORII

### 3M™ PELTOR™ HY82, Set pentru igienă

Set pentru igienă detașabil. Înlocuiți-l de cel puțin două ori pe an pentru a asigura o atenuare constantă, igienă și confortul.

### 3M™ PELTOR™ HY100A, Protecții de unică folosință

O protecție de unică folosință care este ușor de fixat pe pernuțele pentru urechi.

### 3M™ PELTOR™ HYM1000, Protecție pentru microfon

### 3M™ PELTOR™ M995/2, Apărătoare de vânt pentru microfon pentru voce

### 3M™ PELTOR™ FR08, Sursă de alimentare cu conector USB

**NOTĂ! Utilizați doar încărcătorul FR09.**

### 3M™ PELTOR™ FR09 EU, Încărcător de baterie cu conector USB

### 3M™ PELTOR™ LR6NM, Baterii reincărcabile AA

## GARANȚIA ȘI LIMITAREA RĂSPUNDERII

**GARANȚIE:** În cazul în care orice produs al Diviziei de siguranță individuală 3M prezintă defecțiuni de material, de fabricație sau nu este conform garanției pentru o anumită întrebuințare, singura obligație a 3M și despăgubirea exclusivă la care aveți dreptul va fi, la latitudinea 3M, aceea de a repara, de a înlocui sau de a returna prețul de achiziție al pieselor sau produselor dacă anunțați la timp apariția problemei și dovediți că produsul a fost depozitat, întreținut și folosit în conformitate cu instrucțiunile scrise ale 3M. **CU EXCEȚIA SITUAȚIILOR ÎN CARE ESTE INTERZIS PRIN LEGE, ACEASTĂ GARANȚIE ESTE EXCLUSIVĂ ȘI ÎNLOCUIEȘTE ORICE GARANȚIE EXPLICITĂ SAU IMPLICITĂ DE VANDABILITATE SAU COMPATIBILITATE CU O ANUMITĂ UTILIZARE SAU ALTĂ GARANȚIE DE CALITATE SAU PE CELE CARE REZULTĂ DIN DERULAREA NORMALĂ A ACTIVITĂȚII COMERCIALE, DIN PRACTICI AȘIGNUITE SAU COMERȚ, CU EXCEȚIA DREPTULUI ȘI ÎMPOTRIVA ÎNCĂLCĂRII DREPTURILOR ASIGURATE DE BREVETE:** 3M nu are nicio obligație prin această garanție pentru niciun produs care se defectează din cauză că este depozitat, manipulat sau întreținut necorespunzător sau neadecvat, că nu au fost respectate instrucțiunile de utilizare sau din cauza modificării sau deteriorării acestuia din greșeală, neglijență sau utilizare necorespunzătoare.

**LIMITAREA RĂSPUNDERII:** CU EXCEȚIA SITUAȚIILOR ÎN CARE SE INTERZICE PRIN LEGE, 3M NU ESTE SUB NICIO FORMĂ RĂSPUNZĂTOARE PENTRU DAUNE SAU PIERDERI DIRECTE, INDIRECTE, SPECIALE, ACCIDENTALE SAU PE CALE DE CONSECINȚĂ (INCLUSIV PROFITURI PIERDUTE) CARE REZULTĂ ÎN LEGĂTURĂ CU ACEST PRODUS, INDIFERENT DE TEMEIUL JURIDIC INVOCAT. DESPĂGUBIRILE INDICATE ÎN ACEST DOCUMENT SUNT EXCLUSIVE.

**NICIO MODIFICARE:** Modificările asupra acestui dispozitiv se efectuează numai cu acordul scris al societății 3M.

Modificările neautorizate pot anula garanția și autoritatea utilizatorului de a utiliza dispozitivul.

3M™ PELTOR™ WS™ ALERT™ XP Headset  
MRX21A2WS6, MRX21A2WS6-ACK  
MRX21P3E2WS6, MRX21P3E2WS6-ACK

3M™ PELTOR™ WS™ ALERT™ XPI Headset  
MRX21AWS6, MRX21AWS6-ACK  
MRX21P3EWS6, MRX21P3EWS6-ACK

## UVOD

Čestitke i hvala vam na izboru 3M™ PELTOR™ komunikacijskih rešenja! Dobro došli u sledeću generaciju zaštitne komunikacije.

## NAMENA

Ove 3M™ PELTOR™ slušalice namenjene su da pruže radnicima zaštitu od nivoa buke koji su opasni po sluh i glasnih zvukova uz istovremeno omogućavanje komunikacije preko Bluetooth® tehnologije. Očekuje se da svi korisnici pročitaju i razumeju korisničko uputstvo kao i da budu upoznati sa korišćenjem ovog uređaja.

## VAŽNO

Pročitajte i pridržavajte se svih bezbednosnih informacija iz ovog uputstva pre korišćenja. Sačuvajte ovo uputstvo za buduću upotrebu. Za dodatne informacije ili ako imate neka pitanja, kontaktirajte 3M tehnički servis (informacije za kontakt su navedene na poslednjoj strani).



## UPOZORENJE

Ovaj štitnik za uši omogućava smanjenje uticaja opasne buke i drugih snažnih zvukova. **Neppravilna upotreba ili nekorišćenje štitnika za uši pri izlaganju opasnom nivou buke dovodi do oštećenja ili gubitka sluha.** Informacije o pravilnom korišćenju potražite od nadzornika ili u uputstvu za upotrebu, ili pozovite 3M tehnički servis. Ako su vam uši zaglušene ili čujete zvonjavu ili zujanje tokom ili posle izlaganja buci (uključujući i pucnjeve iz vatrenog oružja) ili ako smatrate da imate problem sa sluhom iz ma kog razloga, odmah napustite bučno okruženje i obratite se zdravstvenom radniku i/ili vašem nadzorniku.

Izjave o bezbednosti EN 352:

- Izlaz iz kola zavisnosti od nivoa ovog štitnika za uši može da prekorači nivo spoljnog zvuka.
- Postavljanje higijenskih poklopaca na jastuke može da utiče na akustične radne karakteristike naušnika.
- Radne karakteristike mogu opadati tokom korišćenja baterija.
- Određene hemikalije mogu da oštete ovaj proizvod. Dodatne informacije bi trebalo potražiti od proizvođača.
- Naušnici montirani na šlem su velike veličine. Naušnici koji su usaglašeni sa standardima EN 352-1 i EN 352-3 mogu biti „srednje veličine“, „male veličine“ ili „velike veličine“.

Naušnici srednje veličine će odgovarati većini korisnika.

Naušnici male ili velike veličine su napravljeni za korisnike kojima ne odgovaraju naušnici srednje veličine.

**Ako se ne budete pridržavali ovih uputstava to može imati za posledicu tešku telesnu povredu ili smrt:**

a. Slušanje muzike ili drugih audio komunikacija može umanjiti vašu situacionu svesnost i sposobnost da čujete signale upozorenja. Budite na oprezu i pažljivi i podesite jačinu zvuka na najniži prihvatljivi nivo. Čujnost signala upozorenja na nekom specifičnom radnom mestu može da bude umanjena zbog korišćenja uređaja za zabavu.

b. Da biste smanjili rizik od paljenja i eksplozije, ne koristite proizvod u potencijalno eksplozivnoj atmosferi.

**Ako se ne budete pridržavali ovih uputstava to može umanjiti obezbedenu zaštitu koju pruža naušnik i imati za posledicu gubitak sluha:**

a. 3M izričito preporučuje individualno testiranje zaštite sluha. Ako se SNR koristi za procenu tipične zaštite na radnom mestu, 3M preporučuje da nivo prigušivanja buke bude umanjen za 50% ili u skladu sa važećim propisima.

b. Vodite računa da se štitnik za uši propisno izabere, uklopi, prilagodi i održava. Nepravilno nošenje uređaja će umanjiti efikasnost prigušivanja buke. Pogledajte priloženo uputstvo za pravilno postavljanje.

c. Pregledajte štitnik za uši pre svakog korišćenja. Ako je štitnik za uši oštećen, izaberite drugi ili izbegavajte bučno okruženje.

d. Kada je neophodno koristiti dodatnu ličnu zaštitnu opremu (npr. zaštitne naočare, respiratore itd.) izaberite one koji su fleksibilni i niskoprofilnih površina oko slepoočnica ili sa kaiševima koji će minimalno narušavati prianjanje jastuka naušnika. Sklonite kosu sa ušiju i skinite sve druge nepotrebne stvari (npr. kape, nakit, slušalice, higijenske poklopce itd.) koji bi mogli da smetaju prianjanju jastuka naušnika i smanje kapacitet zaštite naušnika.

e. Nemojte savijati niti menjati oblik trake za glavu i uverite se da postoji adekvatna jačina koja će držati naušnike sigurno na mestu.

f. Naušnici, a naročito jastuci, mogu da se istroše usled korišćenja i zato ih treba često proveravati da bi se na vreme uočile naprsline ili propuštanja. Pri redovnom korišćenju, menjajte jastuke za uši i obloge od pene bar dva puta godišnje da bi se očuvala neprekidna zaštita, higijena i udobnost.

g. Ako ne budete poštovali ove preporuke, znatno ćete umanjiti zaštitu koju pružaju naušnici.

## ⚠️ PAŽNJA

**Da biste smanjili rizik od požara, eksplozije i opekotina, koji, ako se ispreči, može da izazove manje i srednje povrede i oštećenje imovine:**

a. Koristite samo 3M™ PELTOR™ USB punjač FR09 i 3M™ PELTOR™ USB zidni adapter FR08 sa 3M™ PELTOR™ LR6NM punjivim baterijama.

b. Baterija se ne može puniti na temperaturama okoline iznad +45 °C.

## ⚠️ PAŽNJA:

Rizik od eksplozije ako se baterija zameni neodgovarajućim tipom.

**NAPOMENA:**

- Ako se nosi u skladu sa korisničkim uputstvom, ova zaštita za sluh pomaže u smanjenju izloženosti neprekidnoj buci, kao što je buka industrijskih postrojenja, vozila i vazduhoplova, kao i jakoj impulsnoj buci. Teško je proceniti potrebnu i/ili stvarnu zaštitu sluha prilikom izlaganja impulsnoj buci. Izbor, podešavanje i korišćenje zaštite za sluh, pravilno održavanje zaštite za sluh, kao i drugi faktori će uticati na učinak. Da biste saznali više o zaštiti sluha od impulsne buke, posetite [www.3M.com/PELTOR](http://www.3M.com/PELTOR).
- Ovaj naušnik prigušuje buku zavisno od intenziteta. Korisnik bi trebalo da pre upotrebe proveri da li uređaj ispravno radi. U slučaju da korisnik otkrije izobličenje ili kvar, trebalo bi da potraži savet od proizvođača u vezi sa održavanjem i zamenom baterije.
- Ovaj štitnik za uši ograničava audio-signal iz uređaja za zabavu na efektivno 82 dBA u uhu.
- Opseg temperature za rad: od -20 °C do 55 °C
- Opseg temperature za skladištenje: od -20 °C do 55 °C
-  Ovaj proizvod sadrži električne i elektronske komponente i ne sme se odlagati sa otpadom iz domaćinstva. Proučite lokalne smernice za odlaganje električne i elektronske opreme.

**ODOBRENJA**

Ovim putem 3M Svenska AB izjavljuje da je radio oprema tipa prijemnika radio prenosa usaglašena sa Direktivom 2014/53/EU i drugim odgovarajućim direktivama kako bi se ispunili zahtevi za dobijanje oznake CE. Celokupan tekst EU izjave o usaglašenosti je dostupan na sledećoj internet adresi: [www.3M.com/PELTOR/DOC](http://www.3M.com/PELTOR/DOC).

Na zahtev, ukucajte broj dela. Broj dela naušnika se nalazi na dnu jedne školjke, kao što je prikazano na slici ispod.



Da biste dobili primerak izjave o usaglašenosti i dodatne informacije o zahtevima direktiva, možete se takođe obratiti predstavništvu preduzeća 3M u zemlji u kojoj ste kupili proizvod. Informacije za kontakt ćete naći na poslednjoj strani ovog uputstva.

Proizvod je testiran i odobren u skladu sa standardima EN 352-1:2002/EN 352-3:2002, EN 352-4:2001/A1:2005, EN 352-6:2002, EN 352-8:2008. Mišljenje ovlašćenog tela koje daje: FIOH, Finnish Institute of Occupational Health, Topeliuksenkatu 41 b, FI-00250, Helsinki, Finska. Ovlašćeno telo br. 0403.

**PRIGUŠIVANJE U LABORATORIJSKIM USLOVIMA**

**UPOZORENJE!** 3M izričito preporučuje individualno testiranje zaštite sluha. Ako se SNR koristi za procenu tipične zaštite na radnom mestu, 3M preporučuje da nivo prigušivanja buke bude umanjen za 50% ili u skladu sa važećim propisima.

**Objašnjenje tabela sa podacima o prigušivanju buke**

[EN 352-1/EN 352-3/EN 352-4](#)

**A:1** Frekvencija (Hz)

**A:2** Srednja vrednost prigušivanja buke (dB)

**A:3** Standardno odstupanje (dB)

**A:4** Pretpostavljena vrednost zaštite, APV (dB)

**A:5**

H = Procena zaštite sluha od zvukova visoke frekvencije ( $f \geq 2000$  Hz).

M = Procena zaštite sluha od zvukova srednje frekvencije ( $500 \text{ Hz} < f < 2000$  Hz).

L = Procena zaštite sluha od zvukova niske frekvencije ( $f \leq 500$  Hz).

**A:6** Merilo nivoa

H = Merilo nivoa za visokofrekventnu buku

M = Merilo nivoa za srednjefrekventnu buku

L = Merilo nivoa za niskofrekventnu buku

**Kompatibilni industrijski zaštitni šlemovi EN 352-3**

Ovi naušnici se postavljaju i koriste samo na industrijskim zaštitnim šlemovima koji su navedeni u tabeli B. Naušnici su testirani u kombinaciji sa sledećim industrijskim zaštitnim šlemovima i pružaju različite nivoe zaštite ako se postavljaju na druge šlemove.

Objašnjenje tabele za držač za industrijski zaštitni šlem:

**B:1** Proizvođač šlema

**B:2** Model šlema

**B:3** Držač

**B:4** Veličina glave: S = mala, M = srednja, L = velika

**Traka za glavu MRX21A2WS6\*, MRX21AWS6\***

**D:1** Traka za glavu (PVC, PA)

**D:2** Zica trake za glavu (nerdajući čelik)

**D:3** Stezač u dve tačke (POM)

**D:4** Jastuk (PVC folija i PUR pena)

**D:5** Obloga od pene (PUR pena)

**D:6** Naušnica (ABS)

**D:7** Mikrofon za praćenje okoline nezavisan od nivoa (PUR pena)

**D:8** Mikrofon za govor (ABS, PA)

**D:9** Antena (PE, ABS, TPE)

**D:10** Vetrobran (pena)

**D:11** Priključak za punjač (nerdajući čelik)

**Držač za šlem / zaštitnu kacigu**

**MRX21P3E2WS6\*, MRX21P3EWS6\***

**D:12** Noseći krak naušnice (nerdajući čelik)

**UPUTSTVA ZA UKLAPANJE****Traka za glavu**

**E:1** Izvucite naušnice i iskrenite gornji deo školjke prema spolja jer kabl mora biti sa spoljne strane trake za glavu.

**E:2** Prilagodite visinu naušnica povlačenjem nagore ili nadole uz istovremeno držanje trake za glavu.

**E:3** Traka za glavu treba da bude postavljena preko vrha glave kao što je prikazano i da služi kao potpora za zaštitne slušalice.

**Držač za zaštitni šlem**

**E:4** Držač za zaštitni šlem ugrajte u prorez na šlemu i blokirajte ga na tom mestu **E:5**.

**E:6** Režim za ventilaciju: Za prebacivanje jedinice iz režima rada u režim za ventilaciju, vucite školjke ka spolja sve dok se ne začuje škljocanje **E:7**.

**E:8** Izbegavajte postavljanje školjki uz zaštitni šlem jer to onemogućava ventilaciju.

**UPUTSTVA ZA RAD****PUNJENJE I ZAMENA BATERIJA (SL. 1)**

1. Odvojite bravicu na levoj školjki prstima.
2. Otvorite školjku.
3. Umetnite ili zamenite baterije. Uverite se da polaritet odgovara oznakama.
4. Zatvorite školjku i zaključajte bravicu. Promenite tip baterije ako prelazite sa punjivih na jednokratne i obrnuto. Dugo pritisnite (2 s) dugme menija **[M]** da biste pristupili meniju za konfiguraciju, pogledajte „Konfigurisanje slušalica“.

**⚠ PAŽNJA:** Koristite samo 3M™ PELTOR™ USB punjač **FR09 EU** i 3M™ PELTOR™ USB zidni adapter **FR08** sa 3M™ PELTOR™ **LR6NM** punjivim baterijama (ili ekvivalentnim AA Ni-MH punjivim baterijama.)

**⚠ PAŽNJA:** Baterija se ne može puniti na temperaturama okoline iznad +45 °C.

**NAPOMENA:**

- Ne puniti alkalne baterije jer tako možete da oštetite slušalice.
- Koristite samo AA jednokratne ili Ni-MH punjive baterije.
- Nemojte mešati stare i nove baterije. Nemojte mešati alkalne, standardne ili punjive baterije. Da biste odložili bateriju na ispravan način, pratite lokalne propise o odlaganju čvrstog otpada.

**VREME RADA**

Približno vreme korišćenja novih AA alkalnih baterija i punih LR6NM punjivih baterija (2100mAh):

- FM radio i zavisno od nivoa: pribl. 58 sati
- Bluetooth® striming i nezavisno od nivoa: pribl. 78 sati

**NAPOMENA:**

Vreme rada varira i zavisi od okruženja, temperature i baterija.

**UKLJUČIVANJE/ISKLUČIVANJE (sl. 2)**

Dugo pritisnite (2 s) dugme za napajanje [  ] da biste uključili ili isključili slušalice.

Glasovna poruka će reći „Power on“ (uključivanje) ili „Power off“ (isključivanje).

Kad se slušalice prvi put uključe, automatski ulaze u režim uparivanja.

**NAPOMENA:** Ako 4 sata niste pritisli nijedno dugme, slušalice se automatski isključuju. Glasovna poruka će reći „Automatic power off“ (automatsko isključivanje).

**PODEŠAVANJE JAČINE IZVORA ZVUKA (sl. 3)**

Podesite jačinu izvora zvuka, kratko pritisnite (1 s) dugme **[+]**

ili **[-]**. Promenite aktivni izvor zvuka kratkim pritiskom (1 s) na dugme za napajanje [  ].

Izvor zvuka može da bude:

- FM radio
- Telefon
- Okruženje
- Muzika
- Bluetooth®

**KORISTAN SAVET:** Možete da podesite pojačavanje basova, balans okolnih zvukova i ekvalizator okolnih zvukova. Dugo pritisnite (2 s) dugme menija **[M]** da biste pristupili konfiguracionom meniju.

Pogledajte **Konfigurisanje slušalica**.

**Zvuk okruženja (Mikrofon za praćenje okoline zavisno od nivoa)**

Pomaže da vam se sluh zaštiti od potencijalno štetnog nivoa buke. Stalna tutnjava i druga potencijalno štetna buka se smanjuje na nivo ispod 82 dB, ali i dalje možete da normalno razgovarate.

**KOMUNIKACIJA LICEM U LICE (FUNKCIJA „PRITISNI ZA SLUŠANJE“) \*\* (sl. 4)**

Funkcija „pritisni za slušanje“ omogućava da odmah čujete zvuk iz okruženja isključivanjem zvuka FM radija i Bluetooth® zvuka i aktiviranjem mikrofona zavisnih od nivoa. Dvaput kratko pritisnite (1 s) dugme za uključivanje [  ] da biste aktivirali funkciju „pritisni za slušanje“. Kratko pritisnite neko dugme da biste isključili funkciju „pritisni za slušanje“ (PTL).

**SLUŠANJE FM RADIJA****Traženje stanice (sl. 8)**

Kratko pritisnite (1 s) dugme menija **[M]** da biste ušli u režim traženja stanica. Kratko pritisnite (1 s) dugme **[+]** ili **[-]** da biste pokrenuli pretragu. *Frekvencija radio-stanice se potvrđuje glasovnom porukom.* \*\*

**KORISTAN SAVET:** Ako kratko pritisnete (1 s) dugme menija **[M]**, uvek ćete uključiti FM radio.

**NAPOMENA:** Radio prijem zavisi od okruženja i topografije. Ako je prijem loš, probajte sa drugog mesta, ako je moguće.

**Čuvanje stanice (sl. 9)**

Kratko triput pritisnite (1 s) dugme menija **[M]**, čuće se glasovna poruka „Store station“ (čuvanje stanice). Kratko pritisnite (1 s) dugme **[+]** ili **[-]** da izaberete položaj. Dugo pritisnite (2 s) dugme menija **[M]** da biste sačuvali stanicu. Glasovna poruka će potvrditi „Confirmed“ (Potvrđeno).

**Unapred podešene stanice (sl. 10)**

Kratko dvaput pritisnite (1 s) dugme menija **[M]** da biste ušli u režim za unapred podešene stanice. Glasovna poruka će potvrditi „Preset station“ (unapred podešena stanica). Kratko pritisnite (1 s) dugme **[+]** ili **[-]** za pretraživanje i biranje unapred podešenih stanica. Frekvencija radio-stanica se potvrđuje glasovnom porukom.



### Tehnologija Bluetooth® Multipoint\*\*

Ove slušalice podržavaju tehnologiju Bluetooth® Multipoint. Koriste tehnologiju Bluetooth® Multipoint za povezivanje slušalica sa dva Bluetooth® uređaja istovremeno. Zavisno od tipa i trenutnih aktivnosti povezanih Bluetooth® uređaja, slušalice upravljaju Bluetooth® uređajima na više načina. Slušalice daju prioritet i koordinišu rad sa povezanih Bluetooth® uređaja.

#### Uparivanje Bluetooth® uređaja (sl. 2, sl. 5)

Kad se slušalice prvi put uključe, automatski ulaze u režim uparivanja. Glasovna poruka će potvrditi „Bluetooth® pairing on“ (Uparivanje Bluetooth uređaja uključeno). Režimu uparivanja se može pristupiti i iz menija. Ovo je potrebno za uparivanje drugog uređaja (sl. 6).

#### Pogledajte Konfigurisanje slušalica.

Uverite se da je Bluetooth® komunikacija na Bluetooth® uređaju aktivirana. Pronađite i izaberite „WS ALERT XP“ ili „WS ALERT XPI“ na Bluetooth® uređaju. Glasovna poruka će potvrditi kada je uparivanje završeno „Pairing complete“ (uparivanje je završeno) i „Connected“ (povezano).

**NAPOMENA:** U svako doba možete da zaustavite postupak uparivanja dugim pritiskom (2 s) na dugme Bluetooth® [ \* ] (sl. 7).

**NAPOMENA:** Samo jedan od dva uparena uređaja može da bude dvosmerni radio. \*\* Slušalice podržavaju samo dvosmerni radio sa 3M™ PELTOR™ protokolom za komunikaciju (Push-to-talk). Ako imate pitanja, obratite se lokalnom distributeru.

**NAPOMENA:** Kad uparite 3. Bluetooth® uređaj, prethodno upareni uređaj se uklanja sa slušalica. Ako se poveže jedan od uređaja, uklanja se nepovezani uređaj. U suprotnom se uklanja 1. upareni uređaj. \*\*

### PONOVNO POVEZIVANJE BLUETOOTH® UREĐAJA

Kad se slušalice uključe, probaće da se ponovo povežu sa svim uparenim uređajima tokom prvih 5 minuta. Glasovna poruka će potvrditi vezu „Connected“ (povezano).

**NAPOMENA:** Ako se veza izgubi, slušalice će probati da se ponovo povežu u trajanju od 30 sekundi. Glasovna poruka će vas obavestiti ako dođe do prekida veze, „Disconnect“ (prekid).

### Povezivanje i korišćenje jednog telefona.

**Povezivanje i korišćenje sa dva telefona. \*\*** (pogledajte sl. 7)

Dugme Bluetooth®	Status	Radnja
Kratak pritisak	Nema aktivnosti	Glasovno upravljanje <i>Reprodukcija</i> **
	Striming	Glasovno upravljanje <i>Pausa</i> **
	Dolazeći poziv	Javljanje na poziv
	Upućen poziv / poziv u toku	Prekidanje poziva
	<i>Poziv u toku na jednom telefonu, dolazeći poziv na drugom telefonu</i> **	<i>Prekini poziv u toku, odgovori na dolazeći poziv</i> **
Dug pritisak	Nema aktivnosti / striming	Pozovi poslednji pozvan broj <i>Glasovno upravljanje na poslednjem uparenom uređaju</i> **
	Dolazeći poziv	Odbij
	Poziv u toku	Prebacivanje poziva na telefon/slušalice
	<i>Poziv u toku na jednom telefonu, dolazeći poziv na drugom telefonu</i> **	Odbijanje dolazećeg poziva

### Povezan na dvosmerni radio.

**Povezan na dvosmerni radio i telefon. \*\***

**Korišćenje dvosmernog radija.** (pogledajte sl. 7)

Dugme Bluetooth®	Status	Radnja
Pritisnite	Nema aktivnosti / striming	Počni emitovanje na dvosmernom radiju
Otpustite	Emitovanje na dvosmernom radiju	Prekid emitovanja na dvosmernom radiju

**Povezan na telefon i dvosmerni radio. \*\*****Korišćenje telefona. \*\*** (pogledajte sl. 7)

Dugme Bluetooth®	Status	Radnja
Kratak pritisak	Dolazeći poziv	Javljanje na poziv
	Upućen poziv / poziv u toku	Prekidanje poziva
	U toku je prijem sa dvosmernog radija i dolazećeg poziva	Javljanje na poziv
	Poziv u toku i prijem sa dvosmernog radija	Prekidanje poziva
Dug pritisak	Dolazeći poziv	Odbij
	Poziv u toku	Prebacivanje poziva na telefon/slušalice

**NAPOMENA:** Kad je uređaj povezan na dvosmerni radio, ne možete da upravljate jedinicom za reprodukciju zvuka sa slušalice. \*\*

**NAPOMENA:** Ako imate dolazeći poziv, čujete dva piska za dolazeći poziv na dvosmernom radiju. Da biste se prebacili na dolazeći poziv na dvosmernom radiju, kratko pritisnite (1 s) dugme Bluetooth® [ ✂ ] da biste prekinuli poziv. Kratko još jednom pritisnite (1 s) dugme Bluetooth® [ ✂ ] da biste slušali dvosmerni radio ili sačekali na sledeću dolaznu poruku sa dvosmernog radija. \*\*

**NAPOMENA:**

Da bi se održao efekat poništavanja buke, mikrofoni za govor treba da bude veoma blizu usta (manje od 3 mm) **G:1.**

**DA LI ZNATE:** Slušalice podržavaju Bluetooth® striming A2DP 1.3 iz različitih aplikacija ili sa medija plejera telefona.

**DA LI ZNATE:** Reprodukacija zvuka sa audio uređaja se automatski pauzira kad je poziv ili poruka sa dvosmernog radija u toku. \*\* Po završetku poziva / poruke, reprodukcija zvuka se automatski nastavlja.

**KORISTAN SAVET:** Ako su slušalice resetovane na fabrički zadane postavke, automatski ulaze u režim za uparivanje kad se prvi put ponovo uključe.

**Bluetooth® 4.2**

Bluetooth® je globalni standard za bežičnu komunikaciju, kojom se povezuju uređaji na kraćem rastojanju. Na primer, slušalice i telefon, računar i zvučnici sa pametnim telefonom i sl. Možete da pročitate više na [www.bluetooth.com](http://www.bluetooth.com).

Bluetooth® profili HSP 1.2, HFP 1.6, A2DP 1.3, AVRCP 1.6.

Više informacija na <https://www.bluetooth.org/tpg/listings.cfm>.

**KONFIGURISANJE SLUŠALICA** (sl. 11)

Dugo pritisnite (2 s) dugme menija [M] da biste pristupili konfiguracionom meniju. Glasovna poruka će potvrditi „Menu“

(meni). Kratko pritisnite (1 s) dugme menija [M] za kretanje kroz meni. Glasovna poruka potvrđuje svaki korak u meniju. Kratko pritisnite (1 s) dugme [+] ili [-] da biste aktivirali, deaktivirali ili promenili na drugu konfiguraciju.

U konfiguracionom meniju se nalaze sledeće opcije:

**1. Bluetooth® pairing (Uparivanje Bluetooth uređaja)** (sl. 6)

Kad glasovna poruka kaže „Bluetooth® pairing“ (Bluetooth uparivanje), kratko pritisnite (1 s) dugme [+] da biste počeli uparivanje. Kratko pritisnite (1 s) dugme [-] da biste prekinuli uparivanje. Glasovna poruka će potvrditi „Bluetooth® pairing on“ (Uparivanje Bluetooth uređaja uključeno). Potražite i izaberite „WS ALERT XP“ ili „WS ALERT XPI“ na Bluetooth® uređaju. Glasovna poruka će potvrditi kada je uparivanje završeno „Pairing complete“ (Uparivanje je završeno) i „Connected“ (Povezano). Kratko pritisnite (1 s) dugme [-] da biste prekinuli uparivanje. Glasovna poruka će potvrditi „Pairing off“ (Uparivanje je prekinuto).

**2. Bass Boost (Pojačavanje basova)**

Opcija Bass Boost obezbeđuje puniji zvuk basova strimovane stereo muzike. Kratko pritisnite (1 s) dugme [+] or [-] da biste uključili / isključili pojačavanje basova.

**3. Surround balance (Balans okolnih zvukova)**

Kratki pritisak (1 s) na dugme [-] će pojačati zvuk sa leve a smanjiti ga sa desne strane. Kratki pritisak (1 s) na dugme [+] će pojačati zvuk sa desne a smanjiti ga sa leve strane. Glasovna poruka će, kad je balans okolnog zvuka centriran, reći, „Center“ (centar).

**4. Surround equalizer (Ekvalizator okolnih zvukova)**

Ekvalizator okolnih zvukova menja karakteristike frekvencije okolnog zvuka. Kratko pritisnite (1 s) dugme [-] ili [+] da biste promenili nivo ekvalizatora okolnog zvuka, „Nizak – normalan – jak – vrlo jak“.

**5. Sidetone volume (Jačina propratnog govora)**

Propratni govor su čujne povratne informacije korisniku slušalice tokom razgovora. Kratko pritisnite (1 s) dugme [-] ili [+] da biste promenili načinu propratnog govora, „Isključen – nizak – normalan – visok“.

**6. Battery type (Tip baterije)**

Kratko pritisnite (1 s) dugme [-] or [+] da biste promenili tip baterije na alkalne ili punjive.

**7. Reset to factory default (Resetovanje na fabrički zadane postavke)** (sl. 12)

Kratko pritisnite (1 s) dugme [-] ili [+] dugme pa dugo pritisnite (2 s) dugme menija [M]. Glasovna poruka će vam davati uputstva.

## REŠAVANJE PROBLEMA

### Imam problem sa prijemom FM radija

Uverite se da su baterije nove ili potpuno napunjene. Radio prijem zavisi od okruženja i topografije. Ako je prijem loš, probajte sa drugog mesta.

### Imam problem sa Bluetooth® vezom

1. Uverite se da su baterije nove ili potpuno napunjene.
2. Uklonite sve sinhronizovane Bluetooth® uređaje sa telefona.
3. Ponovo pokrenite telefon (uključite ga i isključite).
4. Vratite slušalice na fabrička podešavanja.
5. Uparite slušalice sa telefonom.
6. Ako to ne reši problem, probajte da uparite slušalice sa drugim telefonom.

### Tokom strimovanja / telefoniranja se čuje pucketanje.

Bluetooth® je radio tehnologija, što znači da je osetljiva na predmete između slušalica i uređaja sa kojim su povezane. Trebalo bi da imate do 10 metara rastojanja između slušalica i povezanog uređaja pri direktnoj vidljivosti (nema zidova i sl). I položaj telefona i tela može da ima velikog uticaja.

## ČIŠĆENJE I ODRŽAVANJE

Potopite krpu u toplu vodu sa sapunicom i njome prebrišite spoljne površine školjki, trake za glavu i jastuka za uši.

### NAPOMENA: NE potapajte štitićnik za uši u vodu.

Ako se štitićnik za uši nakvasi kišom ili znojem, okrenite naušnike ka spolja, skinite jastuke za uši i obloge od pene i ostavite ih da se suše 24 časa pre ponovnog sklapanja. Jastuci za uši i obloge od pene mogu da se istroše usled korišćenja i zato ih treba često proveravati da bi se na vreme uočile naprsline ili druga oštećenja. Pri redovnom korišćenju, preduzeće 3M preporučuje da menjate obloge od pene i jastuke za uši bar dva puta godišnje da bi se očuvalo neprekidno prigušivanje, higijena i udobnost. Ako se jastuk za uši ošteti, treba ga zameniti. Pogledajte odeljak o rezervnim delovima u nastavku.

### UKLANJANJE I ZAMENA JASTUKA ZA UŠI

- F:1 Da biste skinuli jastuk za uši, podvucite prste ispod unutrašnje ivice jastuka za uši i izvucite ga napolje.
- F:2 Uklonite postojeće obloge i umetnite nove obloge od pene.
- F:3 Postavite jednu stranu jastuka za uši u žleb školjke i pritisnite jastuk sa suprotne strane dok ne legne na mesto.

### USLOVI KORIŠĆENJA I SKLADIŠTENJA

- Izvadite baterije pre skladištenja proizvoda.
- Nemojte da odlažete štitićnik za uši na mestima gde je temperatura viša od +55 °C (na primer, na instrument tabli, polici ili prozorskoj dasci), kao ni na mestima gde je temperatura niža od -20 °C.
- Nemojte koristiti štitićnik za uši na temperaturama iznad +55 °C ili ispod -20 °C.

## REZERVNI DELOVI I DODATNA OPREMA

### 3M™ PELTOR™ HY82, higijenski komplet

Potrošni higijenski komplet. Zamenite najmanje dvaput godišnje, da biste postigli neprekidno prigušivanje, sačuvali dobru higijenu i komfor.

### 3M™ PELTOR™ HY100A, jednokratni štitićnici

Jednokratni štitićnici koji se jednostavno postavljaju na jastuke za uši.

### 3M™ PELTOR™ HYM1000, štitićnik za mikrofoni

### 3M™ PELTOR™ M995/2, zaštita od vetra za mikrofone

### 3M™ PELTOR™ FR08, napajanje sa USB priključkom

**NAPOMENA!** Koristite samo punjač za baterije FR09.

### 3M™ PELTOR™ FR09 EU, punjač za baterije sa USB priključkom

### 3M™ PELTOR™ LR6NM, punjive AA baterije

## GARANCIJA I OGRANIČENJE ODGOVORNOSTI

**GARANCIJA:** U slučaju da bilo koji proizvod odeljenja preduzeća 3M za ličnu bezbednost ima nedostatke u materijalu, izradi ili nije usaglašen sa bilo kojom izričitom garancijom za određenu namenu, jedina obaveza preduzeća 3M i vaš jedini pravni lek je ponuda preduzeća 3M da popravi, zameni ili izvrši povraćaj sume plaćene za oštećene delove ili proizvod po blagovremenom obaveštavanju o problemu i utvrđivanju da je proizvod čuvan, održavan i korišćen u skladu sa pisanim uputstvima preduzeća 3M. OSIM GDE JE ZABRANJENO ZAKONOM, OVA GARANCIJA JE ISKLJUČIVA I IMA PREDNOST NAD SVIM OSTALIM IZRIČITIM I PODRAZUMEVANIM GARANCIJAMA O PRIKLADNOSTI ROBE ZA TRGOVINU, PODESNOSTI ZA ODGOVARAJUĆU NAMENU I DRUGIM GARANCIJAMA KVALITETA, KAO I NAD GARANCIJAMA KOJE PROISTIČU IZ ISTORIJATA SARADNJE, OBIČAJA I POSLOVNIH OBIČAJA, IZUZEV GARANCIJE VLASNIŠTVA I GARANCIJE PRAVA NA PATENT: Preduzeće 3M pod ovom garancijom ne snosi odgovornost za proizvod koji je otkazao zbog neodgovarajućeg ili nepravilnog čuvanja, rukovanja ili održavanja; nepridržavanja uputstava za korišćenje proizvoda ili izmena ili oštećenja na proizvodu nastalih slučajno, zbog nemara ili nepravilne upotrebe.

**OGRANIČENJE ODGOVORNOSTI:** OSIM GDE JE ZABRANJENO ZAKONOM, PREDUZEĆE 3M NI U KOM SLUČAJU NE ODGOVARA ZA NEPOSREDAN, POSREDAN, POSEBAN, SLUČAJAN ILI POSLEDIČAN GUBITAK ILI ŠTETU (UKLJUČUJUĆI GUBITAK PROFITA) KOJU IZAZOVE OVAJ PROIZVOD, BEZ OBZIRA NA VAŽEĆU TEORIJU PRAVA. OVDE IZLOŽENI PRAVNI LEKOVI SU ISKLJUČIVI.

**ZABRANJENE PREPRAVKE:** Ovaj uređaj ne sme da se prepravlja ni na koji način bez prethodnog pismenog odobrenja preduzeća 3M. Neovlašćene prepravke mogu da ponište garanciju i pravo korisnika da upotrebljava uređaj.

### Срок службы и гарантия

Срок службы изделия составляет 5 лет с даты изготовления при условии эксплуатации и обслуживания в соответствии с настоящей инструкцией. В случае поломки изделия, для осуществления ремонта обратитесь в сервисный центр. Изделия, не подлежащие восстановлению, должны быть заменены.

Дата изготовления входит в состав серийного номера изделия, который напечатан на серебристом стикере наклеенном на изделие. Серийный номер представляет собой последовательность из десяти цифр, где первые две цифры обозначают неделю изготовления, а следующие две – год изготовления. Например, если серийный номер продукта имеет вид 0112XXXXXX, это означает, что он был изготовлен на первой неделе 2012 года. Подробная информация об условиях гарантийного обслуживания приведена в гарантийном талоне.

### Информация об обязательном подтверждении соответствия

Данное изделие является средством индивидуальной защиты органа слуха от механических воздействий (опасных уровней шума) со встроенными электронными компонентами. Данный продукт прошел процедуру обязательного подтверждения соответствия требованиям технических регламентов Таможенного Союза ТР ТС 019/2011 «О безопасности средств индивидуальной защиты» и ТР ТС 020/2011 «Электромагнитная совместимость технических средств» в форме декларирования соответствия и поэтому маркирован единым знаком обращения продукции на рынке государств-членов Таможенного Союза.

-Единый знак обращения продукции на рынке государств-членов Таможенного союза

Юридический адрес изготовителя:

3М Швеция АВ, Мальмстенс 19, Варнамо, SE-331 02 Швеция. Сделано в Швеции

ЗАО «3М Россия»

Бизнес-центр Krylatsky Hills,  
Крылатская ул. 17-3,  
121614 Москва  
+7-495-784-74-74

**3M™ PELTOR™ WS™ ALERT™ XP Headset**  
**MRX21A2WS6, MRX21A2WS6-ACK**  
**MRX21P3E2WS6, MRX21P3E2WS6-ACK**

**3M™ PELTOR™ WS™ ALERT™ XPI Headset**  
**MRX21AWS6, MRX21AWS6-ACK**  
**MRX21P3EWS6, MRX21P3EWS6-ACK**

## ВВЕДЕНИЕ

Благодарим за покупку коммуникационного решения 3M™ PELTOR™. Поздравляем, вы сделали правильный выбор, приобретаете наушники нового поколения!

## НАЗНАЧЕНИЕ

Наушники 3M™ PELTOR™ предназначены для защиты органов слуха от звуков опасной интенсивности. Помимо этого, наушники позволяют осуществлять связь с помощью встроенной функции Bluetooth®. Перед началом эксплуатации изделия необходимо внимательно ознакомиться с настоящим руководством.

## ВНИМАНИЕ!

Перед началом использования изделия необходимо внимательно ознакомиться с приведенными в настоящем руководстве правилами техники безопасности. В процессе эксплуатации изделия данные правила должны неукоснительно соблюдаться. Настоящее руководство следует сохранить, чтобы в дальнейшем пользоваться им как справочником. Для получения дополнительной информации, касающейся данного изделия, а также в случае возникновения каких-либо вопросов, следует обращаться в отдел технической поддержки компании 3M. Соответствующие адреса и телефоны указаны на последних страницах настоящего руководства.



## ВНИМАНИЕ!

Настоящее средство защиты слуха позволяют снизить уровень воспринимаемого пользователем опасного шума и иных громких звуков. **Неправильное использование изделия или его неиспользование в течение какого-либо времени при нахождении в шумной среде может стать причиной снижения или потери слуха.** За рекомендациями по надлежащему использованию устройства следует обратиться к непосредственному начальнику или к руководству по эксплуатации, либо по телефону в отдел технической поддержки компании 3M. Если в процессе или после воздействия шума (в т.ч. после стрельбы) пользователь отмечает частичную потерю слуха, звон в ушах, шум в ушах или иные подобные симптомы, следует немедленно покинуть зону интенсивного шума, после чего обратиться за медицинской помощью и (или) к своему непосредственному начальнику.

Указания по технике безопасности согласно требованиям стандарта EN 352

- Звук из динамиков устройства с регулированием громкости окружающих звуков может иметь интенсивность, превышающую интенсивность окружающих звуков.
- Использование гигиенических накладок может стать причиной снижения звукопоглощения устройства.
- Технические характеристики устройства могут ухудшаться по мере разрядки источников питания.
- Некоторые химические вещества могут стать причиной повреждения изделия. Для получения более подробной информации следует обратиться к производителю.
- Наушники с креплением на каске имеют большой размер. Стандарты EN 352-1 и EN 352-3 предусматривают три размера наушников: малый, средний и большой. Наушники среднего размера подходят большинству пользователей. Наушники малого и большого размеров предназначены для пользователей, для которых не подходят наушники среднего размера.

**Несоблюдение приведенных ниже указаний может стать причиной тяжелой травмы или летального исхода!**

a. Прослушивание музыки или иных аудиосигналов от внешнего устройства может стать причиной снижения контроля за текущей ситуацией и плохой слышимости различных предупреждающих сигналов. Необходимо оставаться внимательным, а также установить минимальную приемлемую громкость внешнего аудиосигнала. Использование устройства может стать причиной плохой слышимости различных предупреждающих сигналов, подаваемых на рабочей площадке.

b. Запрещается использовать данное изделие в потенциально взрывоопасной среде. Это может привести к пожару и взрыву.

**Несоблюдение приведенных ниже указаний может стать причиной потери слуха вследствие снижения эффективности защиты органов слуха.**

a. Компания 3M настоятельно рекомендует производить примерку средств защиты органов слуха для каждого пользователя. Если для оценки эффективности защиты органов слуха используется отношение сигнал/шум, компания 3M рекомендует уменьшить значение снижения шума на 50% или же согласно требованиям соответствующих нормативов.

b. Средство защиты слуха должно быть правильно выбрано, подогнано по размеру и отрегулировано. Помимо этого, необходимо надлежащим образом выполнять техническое обслуживание устройства. В случае неправильного ношения наушников эффективность обеспечиваемой ими защиты органов слуха будет снижена. При ношении наушников необходимо строго соблюдать приведенные ниже указания.

c. Перед началом каждого использования устройства его необходимо внимательно осмотреть. Запрещается использовать устройство в случае обнаружения повреждений. Поврежденное устройство следует заменить.

d. При использовании устройства совместно с другими средствами индивидуальной защиты (защитными очками, респираторами и т.п.) необходимо выбирать изделия с

максимально тонкими и гибкими дужками или ремнями, не создающими зазоры между обтураторами и кожей головы. Помимо этого, необходимо по возможности исключить попадание под обтураторы любых других объектов — волос, головных уборов, ювелирных украшений, наушников, гигиенических накладок и т.п. Это позволит обеспечить максимально эффективную защиту органов слуха.

e. Запрещается пластически деформировать оголовье. Оголовье должно обеспечивать достаточно плотное прижатие чашек наушников к голове.

f. Устройство в целом и, особенно, обтураторы, могут изнашиваться в процессе использования. Необходимо регулярно и достаточно часто осматривать их на предмет отсутствия трещин, щелей и других повреждений. При регулярном использовании наушников для обеспечения надежной защиты органов слуха, а также гигиены и комфорта, необходимо заменять звукоизоляционные прокладки и обтураторы не реже двух раз в год.

g. В случае невыполнения приведенных выше указаний звукопоглощение устройства может быть существенно снижено.

### **⚠ ОСТОРОЖНО!**

**Несоблюдение перечисленных ниже правил может стать причиной травмы средней или малой тяжести, в т.ч. ожогов, а также материального ущерба, возникших в результате пожара и взрыва.**

a. Зарядка аккумуляторов 3M™ PELTOR™ LR6NM должна осуществляться исключительно с помощью зарядного устройства 3M™ PELTOR™ FR09 с разъемом USB и стенного адаптера 3M™ PELTOR™ FR08 с разъемом USB. Запрещается заряжать аккумуляторы при температуре воздуха выше 45°C.

### **⚠ ВНИМАНИЕ!**

При использовании источников питания ненадлежащего типа существует опасность взрыва.

### **ПРИМЕЧАНИЕ.**

- При условии эксплуатации устройства согласно указаниям настоящего руководства оно может использоваться как для защиты от фоновых шумов (например, от шума производственных механизмов, автомобилей или самолетов), так и от чрезвычайно интенсивных импульсных шумов. В случае импульсных шумов бывает трудно заранее сказать, какой уровень защиты органов слуха является необходимым и будет ли он обеспечен. Это зависит от множества факторов, таких как правильность выбора, ношения, использования и технического обслуживания наушников. Более подробная информация о защите органов слуха от импульсных шумов представлена на странице [www.3M.com/PELTOR](http://www.3M.com/PELTOR).
- В конструкции наушников предусмотрена активная защита слуха, т.е. уровень звукопоглощения наушников зависит от интенсивности шума. Перед началом работы необходимо проверить исправность устройства. В случае отказа или ненадлежащего функционирования устройства следует выполнить указания производителя,

касающиеся технического обслуживания устройства и замены источников питания.

- В конструкции наушников предусмотрено ограничение громкости аудиосигнала (музыки и т.п.). Его максимальное эффективное звуковое давление составляет 82 дБ (А).
- Температура эксплуатации: от  $-20\text{ }^{\circ}\text{C}$  до  $55\text{ }^{\circ}\text{C}$ .
- Температура хранения: от  $-20\text{ }^{\circ}\text{C}$  до  $55\text{ }^{\circ}\text{C}$ .



- **Настоящее устройство содержит электрические и электронные детали. Запрещается выбрасывать устройство в обычные контейнеры для бытовых отходов. Утилизация устройства должна осуществляться в соответствии с местными нормативами, касающимися утилизации электрического и электронного оборудования.**

## СЕРТИФИКАЦИЯ

Настоящим компания 3M Svenska AB заявляет, что входящий в состав данного устройства радиоприемник соответствует требованиями директивы 2014/53/EU и прочих директив, требования которых должны соблюдаться на рынке ЕС. Полный текст декларации соответствия для ЕС доступен на странице [www.3M.com/PELTOR/DOC](http://www.3M.com/PELTOR/DOC).

Для получения декларации соответствия необходимо ввести серийный номер изделия, указанный в нижней части одной из его чашек (см. рисунок ниже).

Копия декларации соответствия устройства и копии



прочих документов, необходимых согласно соответствующим директивам, также могут быть получены в офисе компании 3M в стране, в которой устройство было приобретено. Необходимые адреса и телефоны указаны на последних страницах настоящего руководства.

Устройство было испытано и сертифицировано согласно требованиям стандартов EN 352-1:2002 / EN 352-3:2002, EN 352-4:2001 / A1:2005, EN 352-6:2002, EN 352-8:2008. Нотифицированный орган, выдавший заключение: Финский институт производственной гигиены FIOH, расположенный по адресу: Töreluuksenkatu 41 b, FI-00250, Helsinki, Finland. Номер нотифицированного органа: 0403.

## ЛАБОРАТОРНЫЕ ИСПЫТАНИЯ ЗВУКОПОГЛОЩЕНИЯ

**ВНИМАНИЕ!** Компания 3M настоятельно рекомендует производить примерку средств защиты органов слуха для каждого пользователя. Если для оценки эффективности защиты органов слуха используется отношение сигнал/шум, компания 3M рекомендует уменьшить значение снижения шума на 50% или же согласно требованиям соответствующих нормативов.

## Пояснения к таблицам звукопоглощения. Стандарты EN 352-1, EN 352-3, EN 352-4

A:1. Частота, Гц.

A:2. Среднее звукопоглощение, дБ.

A:3. Стандартное отклонение, дБ.

A:4. Предполагаемая эффективность защиты, дБ.

A:5.

H — оценочная эффективность защиты органов слуха от шума высокой частоты ( $f \geq 2000$  Гц).

M — оценочная эффективность защиты органов слуха от шума средней частоты ( $500$  Гц  $< f < 2000$  Гц).

L — оценочная эффективность защиты органов слуха от шума низкой частоты ( $f \leq 500$  Гц).

A:6. Пороговые уровни:

H — для шума высокой частоты;

M — для шума средней частоты;

L — для шума низкой частоты.

## Совместимые рабочие каски (стандарт EN 352-3)

Устройство должно использоваться только с рабочими касками, перечисленными в табл. В. Устройство не проходило испытания с иными рабочими касками, в связи с чем производитель не может гарантировать того, что при использовании с ними будет обеспечена заявленная эффективность защиты органов слуха.

Пояснения к таблице совместимости рабочих касок с креплением

V:1. Производитель каски.

V:2. Модель каски.

V:3. Крепление.

V:4. Размер каски: S — малый, M — средний, L — большой.

## Модель с оголовьем MRX21A2WS6\*, MRX21AWS6\*

D:1. Оголовье (поливинилхлорид, полиамид).

D:2. Основа оголовья (нержавеющая сталь).

D:3. Двухточечное крепление (полиоксиметилен).

D:4. Обтюратор (поливинилхлоридная пленка и вспененный полиуретан).

D:5. Звукоизоляционная прокладка (вспененный полиуретан).

D:6. Чашка (АБС-пластик)

D:7. Микрофон для окружающих звуков с автоматической регулировкой их громкости (вспененный полиуретан).

D:8. Речевой микрофон (АБС-пластик, полиамид).

D:9. Антенна (полиэтилен, АБС-пластик, термопластичный эластомер).

D:10. Ветрозащита (пенотерматериал).

D:11. Разъем для подключения зарядного устройства (нержавеющая сталь).

## Модель с креплением на каску

MRX21P3E2WS6\*, MRX21P3EWS6\*

D:12. Держатель чашки (нержавеющая сталь).

## СБОРКА И РЕГУЛИРОВКА

### Ношение с оголовьем

**E:1.** Выдвинуть чашки. Отклонить верхнюю часть чашки наружу, чтобы кабель расположился с внешней стороны оголовья.

**E:2.** Отрегулировать высоту чашек, для чего передвинуть их вверх или вниз, придерживая оголовье.

**E:3.** Расположить оголовье таким образом, чтобы оно проходило через темя и принимало на себя вес чашек.

### Крепление на каску

**E:4.** Вставить крепление в паз до щелчка (см. рис. **E:5**).

**E:6.** Вентиляционное положение. **E:7.** Для перевода наушников из рабочего положения в вентиляционное развести чашки наушников в стороны до щелчка.

**E:8.** Не следует располагать чашки наушников на каске, т.к. это препятствует их вентиляции.

## ЭКСПЛУАТАЦИЯ

### ЗАРЯДКА И ЗАМЕНА ЭЛЕМЕНТОВ ПИТАНИЯ (рис. 1)

1. Пальцами открыть замок левой чашки.
2. Открыть чашку.
3. Заменить элементы питания. Удостовериться в соблюдении полярности согласно имеющимся обозначениям.
4. Закрыть чашку и замок. При замене аккумуляторов на незаряжаемые элементы питания необходимо изменить соответствующую настройку меню. Для входа в меню следует нажать кнопку меню **M** и удерживать ее в течение двух секунд. См. раздел «Меню конфигурации».

**⚠ ОСТОРОЖНО!** Зарядка аккумуляторов 3M™ PELTOR™ LR6NM (или аналогичных никель-металлогидридных аккумуляторов типоразмера AA) должна осуществляться исключительно с помощью зарядного устройства 3M™ PELTOR™ FR09 EU с разъемом USB и стенного адаптера 3M™ PELTOR™ FR08 с разъемом USB.

**⚠ ОСТОРОЖНО!** Запрещается заряжать аккумуляторы при температуре воздуха выше +45 °С.

### ПРИМЕЧАНИЕ.

- Запрещается заряжать щелочные элементы питания. Это может привести к выходу наушников из строя.
- Питание устройства должно осуществляться от незаряжаемых элементов питания типоразмера AA или никель-металлогидридных аккумуляторов того же типоразмера.
- Запрещается одновременно использовать старые и новые элементы питания. Запрещается одновременно использовать щелочные элементы питания, обычные элементы питания и аккумуляторы. При утилизации элементов питания следует соблюдать требования местных нормативов, касающихся утилизации твердых отходов.

### ПРОДОЛЖИТЕЛЬНОСТЬ РАБОТЫ

Приблизительная продолжительность работы устройства

от одного комплекта щелочных элементов питания или одного комплекта полностью заряженных аккумуляторов LR6NM (емкостью 2 100 мА·ч):

- При трансляции FM-радио и окружающих звуков с автоматической регулировкой их громкости: около 58 часов.

- При трансляции сигнала с помощью функции Bluetooth® и трансляции окружающих звуков с автоматической регулировкой их громкости: около 78 часов.

### ПРИМЕЧАНИЕ.

Продолжительность работы от одного комплекта элементов питания может зависеть от их типа, а также от температуры и других факторов окружающей среды.

### ВКЛЮЧЕНИЕ И ВЫКЛЮЧЕНИЕ ПИТАНИЯ УСТРОЙСТВА (рис. 2)

Для включения и выключения питания устройства нажать кнопку питания  и удерживать ее в течение двух секунд. В результате послышится голосовое сообщение «Power on» («Питание включено») или «Power off» («Отключение питания»).

При первом включении питания устройство автоматически перейдет в режим спаривания.

**ПРИМЕЧАНИЕ.** Питание устройства автоматически отключается, если ни одна из его кнопок не была использована в течение четырех часов. Перед отключением послышится голосовое сообщение «Automatic power off» («Автоматическое отключение питания»).

### РЕГУЛИРОВАНИЕ ГРОМКОСТИ ЗВУКА (рис. 3)

Для регулирования громкости звука следует воспользоваться кнопками + и -. Для переключения между различными источниками звука следует воспользоваться кнопкой .

Возможные источники звука:

- FM-радио.
- Телефон.
- Окружающая среда.
- Устройства для воспроизведения аудиозаписей.
- Устройства, подключенные к наушникам через Bluetooth®.

**ПРИМЕЧАНИЕ.** В конструкции устройства предусмотрена возможность настройки таких функций, как подъем низких частот, баланс окружающих звуков и эквалайзер окружающих звуков. Для входа в меню конфигурации следует нажать кнопку меню **M** и удерживать ее в течение двух секунд.

См. раздел «Меню конфигурации».

### Окружающие звуки (микрофон для окружающих звуков с автоматической регулировкой их громкости)

Автоматическая регулировка громкости окружающих звуков позволяет защитить органы слуха пользователя от звуков опасной интенсивности. Благодаря данной функции громкость фонового шума и иных потенциально опасных звуков снижается в наушниках до 82 дБ. При этом пользователь имеет возможность общаться с окружающими без каких-либо затруднений.

## ОЧНЫЙ РАЗГОВОР: КАК УСЛЫШАТЬ СОБЕСЕДНИКА\*\*

(рис. 4)

Функция очного разговора позволяет мгновенно переключиться на прослушивание окружающих звуков. При этом происходит включение микрофонов для окружающих звуков с автоматической регулировкой громкости, а звук FM-радио и устройства, подключенного через Bluetooth®, отключается. Для включения функции очного разговора следует дважды нажать кнопку питания . Для отключения данной функции необходимо нажать любую кнопку устройства.

## ПРОСЛУШИВАНИЕ FM-РАДИО

**Поиск радиостанций** (рис. 8)

Для входа в режим поиска радиостанций следует нажать кнопку **M**. Для включения радио необходимо нажать кнопку **+** или **-**. *После выбора радиостанции послышится голосовое сообщение с ее частотой\*\*.*

**ПРИМЕЧАНИЕ.** Для включения FM-радио следует нажать кнопку меню **M**.

**ПРИМЕЧАНИЕ.** Качество приема радиосигнала может зависеть от рельефа местности и окружающей обстановки. В случае плохого приема рекомендуется сменить местоположение.

**Сохранение радиостанций** (рис. 9)

Трижды нажать кнопку меню **M**. В результате послышится голосовое сообщение «Store station» («Сохранение радиостанции»). Для выбора положения, в которое будет сохранена радиостанция, воспользоваться кнопками **+** и **-**. Для сохранения радиостанции нажать кнопку меню **M** и удерживать ее в течение двух секунд. В результате послышится голосовое сообщение «Confirmed» («Подтверждено»).

**Прослушивание сохраненной радиостанции** (рис. 10)

Для входа в режим прослушивания сохраненных радиостанций дважды нажать кнопку меню **M**. В результате послышится голосовое сообщение «Preset station» («Сохраненные радиостанции»). Для выбора радиостанции воспользоваться кнопками **+** и **-**. После выбора радиостанции послышится голосовое сообщение с ее частотой.

**Функция Bluetooth® Multipoint\*\***

В конструкцию устройства предусмотрена многоканальная функция Bluetooth® Multipoint. Данная функция позволяет одновременно подключать к наушникам два устройства, поддерживающих функцию Bluetooth®. Режим работы наушников с подключенными устройствами с функцией Bluetooth® определяется их типом и текущим состоянием. Конструкция наушников предусматривает возможность автоматического управления подключенными устройствами с функцией Bluetooth® и автоматического назначения им разных приоритетов.

**Спаривание наушников с устройством, поддерживающим функцию Bluetooth®** (рис. 2 и 5)

При первом включении питания устройство автоматически перейдет в режим спаривания. При этом послышится голосовое сообщение «Bluetooth® pairing on» («Спаривание Bluetooth® включено»). Помимо этого, имеется возможность перейти в режим спаривания с помощью меню. Это необходимо для спаривания наушников со вторым устройством (рис. 6).

См. раздел «**Меню конфигурации**».

Удостовериться, что функция Bluetooth® спариваемого устройства включена. После этого следует в меню спариваемого устройства в списке устройств для спаривания найти и выбрать пункт «**WS ALERT XP**» или «**WS ALERT XPI**». После завершения спаривания послышатся голосовые сообщения «Pairing complete» («Спаривание завершено») и «**Connected**» («Соединение установлено»).

**ПРИМЕЧАНИЕ.** Для остановки процесса спаривания следует нажать кнопку Bluetooth®  и удерживать ее в течение двух секунд (рис. 7).

**ПРИМЕЧАНИЕ.** Конструкция наушников предусматривает возможность их спаривания только с одной приемно-передающей радиостанцией. \*\* Спариваемая радиостанция должна поддерживать протокол ручного включения радиопередачи 3M™ PELTOR™. При возникновении каких-либо вопросов просьба обращаться к местному дилеру компании.

**ПРИМЕЧАНИЕ.** После спаривания наушников с третьим устройством, поддерживающим функцию Bluetooth®, одно из двух ранее спаренных устройств удаляется. Если при этом с одним из устройств установлено соединение, удаляется устройство, с которым соединение не установлено. В противном случае удаляется первое спаренное устройство\*\*.

## УСТАНОВКА СОЕДИНЕНИЯ СО СПАРЕННЫМИ УСТРОЙСТВАМИ, ПОДДЕРЖИВАЮЩИМИ ФУНКЦИЮ BLUETOOTH®

В первые пять минут после включения питания наушников происходит установка соединения с доступными спаренными устройствами. После установки соединения послышится голосовое сообщение «**Connected**» («Соединение установлено»).

**ПРИМЕЧАНИЕ.** В случае потери соединения со спаренным устройством в течение 30 секунд будут производиться попытки его восстановления. При этом послышится голосовое сообщение «**Disconnect**» («Разъединено»).



**Работа с одним телефоном.**

**Работа с двумя телефонами.\*\* (рис. 7)**

Использование кнопки Bluetooth®	Исходное состояние	Конечное состояние
Нажать	Бездействие	Голосовое управление <i>Воспроизведение**</i>
	Воспроизведение аудиозаписи	Голосовое управление <i>Остановка**</i>
	Входящий вызов	Принятие входящего вызова
	Исходящий вызов или установленная телефонная связь	Завершение вызова или связи
	<i>Установленная телефонная связь на одном телефоне и входящий вызов на другом телефоне**</i>	<i>Завершение связи и ответ на входящий вызов**</i>
Нажать и удерживать	Бездействие или воспроизведение	Исходящий вызов на последний набранный номер <i>Голосовое управление для последнего спаренного устройства**</i>
	Входящий вызов	Отклонение входящего вызова
	Установленная телефонная связь	Переадресация с телефона на наушники и назад
	<i>Установленная телефонная связь на одном телефоне и входящий вызов на другом телефоне**</i>	Отклонение входящего вызова

**Подключена приемно-передающая радиостанция.**

**Подключены приемно-передающая радиостанция и телефон.\*\***

**Работа с приемно-передающей радиостанцией. (рис 7)**

Использование кнопки Bluetooth®	Исходное состояние	Конечное состояние
Нажать	Бездействие или воспроизведение	Включение радиопередачи
Отпустить	Радиопередача	Выключение радиопередачи

**Подключены телефон и приемно-передающая радиостанция.\*\***

**Работа с телефоном.\*\* (рис. 7)**

Использование кнопки Bluetooth®	Исходное состояние	Конечное состояние
Нажать	Входящий вызов	Принятие входящего вызова
	Исходящий вызов или установленная телефонная связь	Завершение вызова или связи
	Радиоприем и входящий вызов	Принятие входящего вызова
	Установленная телефонная связь и радиосвязь	Завершение вызова или связи
Нажать и удерживать	Входящий вызов	Отклонение входящего вызова
	Установленная телефонная связь	Переадресация с телефона на наушники и назад

**ПРИМЕЧАНИЕ.** При подключенной приемно-передающей радиостанции управление звуковоспроизводящим устройством с помощью наушников невозможно\*\*.

**ПРИМЕЧАНИЕ.** При установленной телефонной связи в случае поступления входящего вызова по радиосвязи посылаются два коротких звуковых сигнала. Чтобы завершить телефонное соединение и переключиться на радиопередачу, следует нажать кнопку Bluetooth®

✳. Чтобы переключиться на радиоприем, следует вновь нажать кнопку Bluetooth® ✳\*\*.

**ПРИМЕЧАНИЕ.**

Для сведения к минимуму влияния внешнего шума речевой микрофон устройства должен быть расположен максимально близко ко рту пользователя (на расстоянии менее 3 мм) (рис. G:1).

**ПРИМЕЧАНИЕ.** Наушники поддерживают профиль Bluetooth® A2DP 1.3. Это дает возможность прослушивать в наушниках аудиозаписи, транслируемые с различных устройств, в частности, с мобильного телефона.

**ПРИМЕЧАНИЕ.** При использовании телефона или радиостанции воспроизведение аудиозаписи на внешнем устройстве автоматически приостанавливается.

\*\* После завершения телефонного соединения или радиосвязи воспроизведение аудиозаписи возобновляется.

**ПРИМЕЧАНИЕ.** После сброса настроек наушников при первом включении питания они автоматически перейдут в режим спаривания.

**Стандарт Bluetooth® 4.2**

Bluetooth® — это общепринятый стандарт беспроводной связи, предназначенный для обмена данными между близко расположенными устройствами. В частности, данный стандарт позволяет установить связь между наушниками и телефоном, а также между смартфоном и репродуктором или персональным компьютером. Более подробную информацию можно найти на сайте [www.bluetooth.com](http://www.bluetooth.com).

Стандарт Bluetooth® имеет несколько профилей: HSP 1.2, HFP 1.6, A2DP 1.3 и AVRCP 1.6.

Более подробную информацию можно найти на странице <https://www.bluetooth.org/tsg/listings.cfm>.

**МЕНЮ КОНФИГУРАЦИИ (рис. 11)**

Для входа в меню конфигурации следует нажать кнопку меню **M** и удерживать ее в течение двух секунд. В результате послышится голосовое сообщение «*Menu*» («Меню»). Для перемещения по меню следует воспользоваться кнопкой меню **M**. Каждое перемещение будет сопровождаться голосовым сообщением. Для включения, отключения и изменения различных опций и настроек в меню следует воспользоваться кнопками **+** и **-**.

Ниже приводится описание пунктов меню.

**1. Bluetooth® pairing (Спаривание наушников и устройств, поддерживающих Bluetooth®) (рис. 6)**

Дождаться голосового сообщения «*Bluetooth® pairing*» («Спаривание Bluetooth®»). Чтобы начать спаривание, нажать кнопку **+**. Чтобы остановить спаривание, нажать кнопку **-**. В результате послышится голосовое сообщение «*Bluetooth® pairing on*» («Спаривание Bluetooth® включено»). После этого следует в меню спариваемого устройства в списке устройств для спаривания найти и выбрать пункт «**WS ALERT XP**» или «**WS ALERT XP1**». После завершения спаривания послышатся голосовые сообщения «*Pairing complete*» («Спаривание завершено») и «*Connected*» («Соединение установлено»). Чтобы остановить спаривание, нажать кнопку **-**. В результате послышится голосовое сообщение «*Pairing off*»

(«Спаривание остановлено»).

**2. Bass boost (Подъем низких частот)**

Функция подъема низких частот позволяет увеличить долю низких частот в прослушиваемой музыке. Для включения и выключения данной функции следует воспользоваться кнопками **+** и **-**.

**3. Surround balance (Баланс окружающих звуков)**

Для увеличения громкости левого динамика и уменьшения громкости правого следует воспользоваться кнопкой **-**. Для увеличения громкости правого динамика и уменьшения громкости левого следует воспользоваться кнопкой **+**. При установке равной громкости обоих динамиков послышится голосовое сообщение «*Center*» («Центр»).

**4. Surround equalizer (Эквалайзер окружающих звуков)**

Данная настройка позволяет изменить частотный спектр окружающих звуков. Возможные значения настройки: «*Low*» («*Низкие частоты*»), «*Normal*» («*Средние частоты*»), «*High*» («*Высокие частоты*») и «*Extra High*» («*Сверхвысокие частоты*»). Для выбора значения следует воспользоваться кнопками **-** и **+**.

**5. Sidetone volume (Громкость голоса пользователя)**

Голос пользователя, воспринимаемый речевым микрофоном, транслируется в динамики наушников. Для регулирования его громкости в динамиках следует воспользоваться кнопками **-** и **+**. Возможные значения настройки: «*Off*» («*Откл.*»), «*Low*» («*Тихо*»), «*Normal*» («*Средне*»), «*High*» («*Громко*»).

**6. Battery type (Тип источников питания)**

Для выбора типа элементов питания (аккумуляторы или щелочные элементы) следует воспользоваться кнопками **-** и **+**.

**7. Reset to factory default (Сброс настроек) (рис. 12)**

Для сброса настроек устройства следует нажать кнопку **-** или **+**, после чего нажать кнопку меню **M** и удерживать ее в течение двух секунд. Необходимые указания будут содержаться в голосовом сообщении.

## УСТРАНЕНИЕ НЕИСПРАВНОСТЕЙ

### Неадекватный прием FM-радио.

Удостовериться, что элементы питания не разряжены. Качество приема радиосигнала может зависеть от рельефа местности и окружающей обстановки. В случае плохого приема рекомендуется сменить местоположение.

### Отсутствие соединения Bluetooth®

1. Удостовериться, что элементы питания не разряжены.
2. Удалить все спаренные с телефоном устройства, поддерживающие функцию Bluetooth®.
3. Перезагрузить телефон, для чего отключить и вновь включить его питание.
4. Сбросить настройки наушников.
5. Выполнить спаривание наушников с телефоном.
6. Если неисправность сохранилась, провести испытание наушников с другим телефоном.

### Шумы в процессе прослушивания аудиозаписи или телефонного разговора

Обмен данными по стандарту Bluetooth® осуществляется путем радиопередачи. В связи с этим работа данной функции может нарушаться при наличии препятствий между наушниками и спаренным с ними устройством. При отсутствии препятствий (стен и т.п.) радиус передачи может достигать 10 метров. Качество радиопередачи может зависеть даже от положения телефона на теле пользователя.

## ЧИСТКА И ТЕХНИЧЕСКОЕ ОБСЛУЖИВАНИЕ

Внешние поверхности чашек наушников, оголовье и обтюраторы необходимо регулярно мыть с мылом, используя для этого тряпку, смоченную в теплой воде.

### ПРИМЕЧАНИЕ. ЗАПРЕЩАЕТСЯ погружать изделие в воду.

Если устройство намочило от дождя или конденсата, следует повернуть чашки наружу, снять обтюраторы и звукоизоляционные прокладки, высушить устройство в течение 24 часов, после чего установить на место ранее снятые элементы. Обтюраторы и звукоизоляционные прокладки из вспененного полиуретана, могут изнашиваться в процессе использования. Необходимо регулярно осматривать их на предмет отсутствия трещин, щелей и других повреждений. При регулярном использовании наушников для обеспечения надежной защиты органов слуха, а также гигиены и комфорта, рекомендуется заменять звукоизоляционные прокладки и обтюраторы не реже двух раз в год. В случае повреждения обтюраторов они должны быть заменены. См. ниже раздел «Запасные части и дополнительные принадлежности».

## СНЯТИЕ И ЗАМЕНА ОБТЮРАТОРОВ

**F:1.** Для снятия обтюратора подцепить пальцами его внутренний край и с усилием вытянуть обтюратор из паза.

**F:2.** Удалить имеющуюся звукоизоляционную прокладку (прокладки) и установить новую (новые).

**F:3.** Вставить обтюратор одной стороной в желоб чашки. Надавить на противоположную сторону обтюратора, чтобы обтюратор зафиксировался в желобе со щелчком.

## УСЛОВИЯ ЭКСПЛУАТАЦИИ И ХРАНЕНИЯ

- Перед началом хранения изделия необходимо извлечь из него источники питания.
- Запрещается хранить устройство при температуре выше +55 °С (например, на передней панели и задней полке автомобиля или на подоконнике), а также при температуре ниже –20 °С.
- Запрещается использовать устройство при температуре выше +55 °С и ниже –20 °С.

## ЗАПАСНЫЕ ЧАСТИ И ДОПОЛНИТЕЛЬНЫЕ ПРИНАДЛЕЖНОСТИ

### 3М™ PELTOR™ HY82, Гигиенический набор

Заменяемый гигиенический набор. Для обеспечения надежного звукопоглощения, а также гигиены и комфорта, необходимо менять гигиенический набор не реже двух раз в год.

### 3М™ PELTOR™ HY100A, Одноразовые накладки

Одноразовые накладки, легко надеваемые на обтюраторы.

### 3М™ PELTOR™ HYM1000, Защитная лента микрофона

### 3М™ PELTOR™ M995/2, Ветрозащита речевого микрофона

### 3М™ PELTOR™ FR08, Источник питания с разъемом USB

**ПРИМЕЧАНИЕ.** Зарядка аккумуляторов должна осуществляться исключительно с помощью зарядного устройства FR09.

### 3М™ PELTOR™ FR09 EU, Зарядное устройство с разъемом USB

### 3М™ PELTOR™ LR6NM, Аккумуляторы типоразмера AA

## **ГАРАНТИЙНЫЕ ОБЯЗАТЕЛЬСТВА И ЗАЯВЛЕНИЕ ОБ ОГРАНИЧЕНИИ ОТВЕТ- СТВЕННОСТИ**

**ГАРАНТИЙНЫЕ ОБЯЗАТЕЛЬСТВА** Если в изделии, произведенном Отделом средств индивидуальной защиты компании ЗМ, была обнаружена неисправность, вызванная дефектом материала или исполнения, либо неисправность, делающая невозможным использование изделия по заявленному назначению, изделие или его неисправные части должны быть отремонтированы или заменены компанией ЗМ, либо компания должна возместить клиенту их стоимость. Компания имеет право по своему усмотрению выбрать любое из перечисленных действий. Клиент не имеет права требовать от компании каких-либо иных действий кроме перечисленных. Гарантийные обязательства компании считаются недействительными, если клиент своевременно не уведомил компанию об обнаруженной неисправности, а также при отсутствии подтверждений того, что эксплуатация, техническое обслуживание и хранение изделия производились в соответствии с требованиями руководства по эксплуатации. ЕСЛИ ИНОЕ НЕ ПРЕДУСМОТРЕНО ЗАКОНОДАТЕЛЬСТВОМ, НАСТОЯЩИЕ ГАРАНТИЙНЫЕ ОБЯЗАТЕЛЬСТВА ЯВЛЯЮТСЯ ЕДИНСТВЕННЫМИ И ЗАМЕНЯЮТ СОБОЙ ЛЮБЫЕ ЗАЯВЛЕННЫЕ ИЛИ ПОДРАЗУМЕВАВШИЕСЯ ГАРАНТИИ, КАСАЮЩИЕСЯ ПРИГОДНОСТИ ИЗДЕЛИЯ ДЛЯ ПРОДАЖИ И ДЛЯ ИСПОЛЬЗОВАНИЯ В КАКИХ-ЛИБО КОНКРЕТНЫХ ЦЕЛЯХ, А ТАКЖЕ КАСАЮЩИХСЯ КАЧЕСТВА ИЗДЕЛИЯ, РАВНО КАК ПРОИСТЕКАЮЩИЕ ИЗ СЛОЖИВШЕЙСЯ ПРАКТИКИ И ПРИНЯТЫХ НОРМ ДЕЛОВЫХ ОТНОШЕНИЙ, ЗА ИСКЛЮЧЕНИЕМ ПРАВ СОБСТВЕННОСТИ И ПАТЕНТНОГО ПРАВА. Гарантийные обязательства компании ЗМ не распространяются на изделия, вышедшие из строя вследствие ненадлежащих эксплуатации, технического обслуживания и хранения, несоблюдения указаний руководства по эксплуатации, внесения изменений в конструкцию устройства, а также вследствие несчастных случаев, халатности и использования изделия не по назначению.

**ЗАЯВЛЕНИЕ ОБ ОГРАНИЧЕНИИ ОТВЕТСТВЕННОСТИ ЗА ИСКЛЮЧЕНИЕМ СЛУЧАЕВ, ПРЕДУСМОТРЕННЫХ ЗАКОНОМ,** КОМПАНИЯ ЗМ НИ ПРИ КАКИХ УСЛОВИЯХ НЕ НЕСЕТ ОТВЕТСТВЕННОСТИ ЗА ПРЯМОЙ, НЕПРЯМОЙ, ОПРЕДЕЛЯЕМЫЙ ОСОБЫМИ ОБСТОЯТЕЛЬСТВАМИ, СЛУЧАЙНЫЙ И КОСВЕННЫЙ УЩЕРБ, ВКЛЮЧАЯ УПУЩЕННУЮ ПРИБЫЛЬ, ВОЗНИКШИЙ В СВЯЗИ С НАСТОЯЩИМ ИЗДЕЛИЕМ ВНЕ ЗАВИСИМОСТИ ОТ ЮРИСДИКЦИИ. ПРИ ОБНАРУЖЕНИИ НЕИСПРАВНОСТИ ИЗДЕЛИЯ КОМПАНИЯ НЕ ОБЯЗАНА ПРЕДПРИНИМАТЬ КАКИЕ БЫ ТО НИ БЫЛО ДЕЙСТВИЯ ПОМИМО ПЕРЕЧИСЛЕННЫХ ВЫШЕ.

**ЗАПРЕТ НА ВНЕСЕНИЕ ИЗМЕНЕНИЙ В КОНСТРУКЦИЮ** Запрещается вносить изменения в конструкцию настоящего изделия без письменного разрешения компании ЗМ Company. Несанкционированные изменения могут стать причиной аннулирования гарантийных обязательств производителя, а также утраты пользователем право на эксплуатацию изделия.

3M™ PELTOR™ WS™ ALERT™ XP Headset  
MRX21A2WS6, MRX21A2WS6-ACK  
MRX21P3E2WS6, MRX21P3E2WS6-ACK

3M™ PELTOR™ WS™ ALERT™ XPI Headset  
MRX21AWS6, MRX21AWS6-ACK  
MRX21P3EWS6, MRX21P3EWS6-ACK

## INLEDNING

Tack, och grattis till din kommunikationslösning från 3M™ PELTOR™! Välkommen till nästa generations hörselskydd med kommunikation.

## AVSEDD ANVÄNDNING

Detta 3M™ PELTOR™-headset skyddar arbetare mot skadliga bullernivåer och höga ljud samtidigt som det medger kommunikation med inbyggd Bluetooth®-teknik. Alla som använder denna produkt förväntas läsa och förstå bifogad bruksanvisning samt vara bekanta med hur produkten används.

## VIKTIGT

Läs och försäkra dig om att du förstår alla säkerhetsanvisningar i denna bruksanvisning innan du använder produkten. Spara dessa anvisningar för framtida referens. Kontakta 3M:s tekniska support (se kontaktinformation på sista sida) om du behöver mer information eller om du har några frågor.



## VARNING

Detta hörselskydd reducerar din exponering för skadligt buller och andra höga ljud. **Om du använder hörselskyddet på fel sätt eller inte använder det varje gång du är exponerad för skadligt buller kan följden bli hörselnedsättning eller hörselskada.** Fråga din arbetsledare, se bruksanvisningen eller kontakta 3M teknisk support om du har frågor som rör användning. Om du upplever att du är lomhörd eller hör ringning/surrande under eller efter exponering för buller (inklusive pistolskott) eller om du av någon anledning misstänker att du lider av hörselproblem, måste du omedelbart lämna den bullriga omgivningen och kontakta läkare och/eller arbetsledare.

EN 352 säkerhetsmeddelande:

- Uteffekten från hörselskyddets nivåberoende krets kan överstiga gränsvärde för omgivningsljudnivå.
- Hygieneskyddet kan försämra hörselskyddets akustiska egenskaper.
- Prestandan kan försämrans när batterierna börjar bli urladdade.
- Vissa kemiska ämnen kan vara skadliga för denna produkt. För mer information, kontakta tillverkaren av produkten.
- Det hjälmonterade hörselskyddet har storlek (L). Hörselskydd som uppfyller EN 352-1 och EN 352-3 har storlek (S), [M] eller (L). Hörselskydd med storlek [M] passar de flesta användare. Hörselskydd med storlek (S)

och (L) är utformade för personer som inte kan använda storlek [M].

**Om du inte följer dessa anvisningar kan följden bli allvarlig skada eller dödsfall:**

a. När du lyssnar på musik eller annan ljudkommunikation kan din situationsmedvetenhet och förmåga att höra varningssignaler försämrans. Var uppmärksam, och ställ in lagom hög volym. När du lyssnar på underhållningsljud finns risk att du inte hör varningssignaler på arbetsplatsen.

b. Använd inte denna produkt i potentiellt explosionsfarlig miljö (det finns risk att den orsakar en explosion).

**Om du inte följer dessa anvisningar kan följden bli att hörselskyddets skyddande egenskaper försämrans, vilket i sin tur kan leda till hörselnedsättning:**

a. 3M rekommenderar starkt att du provar ut ditt hörselskydd.

Om dämpningsvärde (SNR) används för att uppskatta det typiska arbetsplatskyddet, rekommenderar 3M att brusreduktionsvärdet reduceras med 50 % (eller enligt tillämpliga förordningar).

b. Försäkra dig om att du väljer korrekt hörselskydd och att du använder, justerar och underhåller detta på korrekt sätt. Felaktig passform för denna produkt reducerar dess förmåga att dämpa buller. Se bifogade anvisningar om korrekt passform.

c. Undersök hörselskyddet noggrant före varje användning. Om hörselskyddet är skadat byter du det mot ett fungerande hörselskydd (eller undviker den bullriga miljön).

d. När annan personlig skyddsutrustning måste användas (till exempel skyddsglasögon, andningsskydd) är det viktigt att dessa har flexibla tunna skalmar eller band för att minimera deras påverkan på tätningsseringen. Avlägsna alla andra onödiga föremål (till exempel hår, keps, smycken, hörlurar, hygien-skydd) som kan försämma tätningsseringens tätningförmåga och på så sätt försämma hörselskyddets skyddsegenskaper.

e. Ändra inte hjässsbygelns form (genom att böja eller forma om den). Försäkra dig om att bygelns trycker hörselskyddet tillräckligt hårt mot huvudet för att detta ska sitta ordentligt.

f. Hörselskydd (särskilt tätningsseringar) kan slitas vid användning. Undersök dem därför regelbundet och kontrollera att de inte har sprickor och att de inte läcker. Vid regelbunden användning ska tätningsseringar och skuminsatser bytas minst två gånger per år för att säkerställa skyddsegenskaper, hygien och komfort.

g. Följ rekommendationerna i denna bruksanvisning (hörselskyddets skyddseffekt försämrans om du inte följer anvisningarna).

## ⚠ FÖRSIKTIGHET!

**Följ nedanstående anvisningar för att minska risken för brand, explosion och brännskador, vilka annars kan leda till lindrig eller måttlig personskada eller skada på egendom:**

a. Använd endast 3M™ PELTOR™ USB-laddare FR09 och 3M™ PELTOR™ USB-väggadapter FR08 med 3M™ PELTOR™ uppladdningsbara batterier LR6NM.

b. Ladda inte batteriet i omgivningstemperatur som överstiger 45 °C.

## ⚠ FÖRSIKTIGHET!

Risk för explosion om batteriet byts ut mot felaktig typ av batteri.

**OBS!**

- När detta hörselskydd används enligt bruksanvisningen bidrar det till att reducera exponering för både kontinuerligt buller (som till exempel det buller du utsätts för inom industri eller från fordon/flygplan) och mycket högt impulsbuller. Det är svårt att förutsäga vilket nödvändigt och/eller faktiskt hörselskydd som uppnås vid exponering för impulsbuller. Korrekt val av, passform för och användning av och korrekt skötsel av hörselskydd samt andra variabler påverkar hörselskyddets prestanda. För mer information om hörselskydd för impulsbuller, se [www.3M.com/PELTOR](http://www.3M.com/PELTOR).
- Detta hörselskydd har nivåberoende dämpning. Kontrollera att denna funktion fungerar korrekt innan du använder hörselskyddet. Se tillverkarens underhållsanvisningar och anvisningar för batteribyte vid distorsion eller felfunktion.
- Detta hörselskydd begränsar den effektiva ljudsignalen för underhållningsljud till 82 dB(A).
- Drifttemperatur: -20 till 55 °C
- Förvaringstemperatur: -20 till 55 °C
-  Produkten innehåller elektriska och elektroniska komponenter och får inte avfallshanteras tillsammans med vanligt restavfall. Se lokala direktiv för information om avfallshantering av elektrisk och elektronisk utrustning.

**GODKÄNNANDEN**

Härmed förklarar 3M Svenska AB att denna radioutrustning av typen radiomottagare uppfyller direktiv 2014/53/EU och andra tillämpliga direktiv, vilket är kravet för CE-märkning. Komplet text för EU-försäkran om överensstämmelse finns att tillgå på följande webbadress: [www.3M.com/PELTOR/DOC](http://www.3M.com/PELTOR/DOC). Ange artikelnummer om du ombeds. Artikelnummer för ditt hörselskydd hittar du på undersidan av den ena kåpan (se bilden nedan).



Du kan också kontakta 3M i inköpslandet om du behöver en kopia av försäkran om överensstämmelse och ytterligare information som krävs enligt direktiven. Kontaktinformation finns på de sista sidorna av denna bruksanvisning. Denna produkt har testats och godkänts enligt EN 352-1:2002/EN 352-3:2002, EN 352-4:2001/A1:2005, EN 352-6:2002, EN 352-8:2008. Utåtande från anmält organ: Finnish Institute of Occupational Health (FIOH), Topeliusgatan 41 b, FI-00250 Helsingfors, Finland. Anmält organ nummer 0403.

**DÄMPNING UPPMÄTT AV PROVNINGSS-  
INSTITUT**

**WARNING! 3M rekommenderar starkt att du provar ut ditt hörselskydd. Om dämpningsvärde (SNR) används för att uppskatta det typiska arbetsplatskyddet, rekommenderar 3M att brusreduktionsvärdet reduceras med 50 % (eller enligt tillämpliga förordningar).**

Förklaring av tabeller för dämpningEN 352-1/EN 352-3/EN 352-4**A:1** Frekvens (Hz)**A:2** Genomsnittlig dämpning (dB)**A:3** Standardavvikelse (dB)**A:4** Förväntad skyddseffekt (APV) (dB)**A:5**H = uppskattat hörselskydd för ljud med hög frekvens ( $f \geq 2000$  Hz).M = uppskattat hörselskydd för ljud med medelhög frekvens (500 Hz <  $f < 2000$  Hz).L = uppskattat hörselskydd för ljud med låg frekvens ( $f \leq 500$  Hz).**A:6** Ekvivalentvärden

H = ekvivalentvärde för högfrekvent buller

M = ekvivalentvärde för medelfrekvent buller

L = ekvivalentvärde för lågfrekvent buller

Kompatibla skyddshjälm för industrianvändning (EN 352-3)

Detta hörselskydd får användas endast på de skyddshjälm för industrianvändning som visas i tabell B. Det har testats tillsammans med följande skyddshjälm för industrianvändning och kan ge avvikande skyddsnivå om det används tillsammans med annan hjälm.

Förklaring av tabellen Hjälmfäste för skyddshjälm för industrianvändning:

**B:1** Hjälmtillverkare**B:2** Hjälmodell**B:3** Hjälmfäste**B:4** Hjälstorlek: S = Small, M = Medium, L = Large**Hjäsbygel (MRX21A2WS6\*, MRX21AWS6\*)****D:1** Hjäsbygel (PVC, polyamid)**D:2** Bygeltrådar (rostfritt stål)**D:3** Tvåpunktsupphängning (POM)**D:4** Tätningssring (PVC-folie och polyeterskum)**D:5** Skuminsats (polyeterskum)**D:6** Kåpa (ABS)**D:7** Nivåberoende mikrofon för omgivningsljud (polyeterskum)**D:8** Talmikrofon (ABS, polyamid)**D:9** Antenn (PE, ABS, termoplastgummi)**D:10** Vindskydd (skum)**D:11** Laddningsuttag (rostfritt stål)**Hjälmfäste/hjäl****MRX21P3E2WS6\*, MRX21P3EWS6\*****D:12** Kåparmar (rostfritt stål)**MONTERINGSANVISNING****Hjäsbygel****E:1** Dra ut kåporna och vinkla kåpans överdel utåt (sladden ska sitta på utsidan av hjäsbygeln).**E:2** Håll hjäsbygeln på plats och för kåporna upp eller ned för att justera höjden.**E:3** Hjäsbygeln ska sitta över hjässan (se bilden) och bära upp headsetets vikt.

**Hjälmfäste för skyddshjälm**

**E:4** Snäpp fast hjälmfästet i skåran på hjälmen (**E:5**).

**E:6** Ventileringsslåge: Dra hörselkåporna utåt (tills ett klick hörs) för att ändra från arbetsläge till ventileringsslåge **E:7**.

**E:8** Placera inte kåporna mot hjälmen (ventilationen blockerar).

**ANVÄNDARINSTRUKTION****LADDA OCH BYTA BATTERIER (BILD 1)**

1. Lossa spärren på vänster kåpa för hand.

2. Öppna kåpan.

3. Sätt i eller byt ut batterierna. Kontrollera att batterierna är vända åt rätt håll (+/-).

4. Stäng kåpan och för tillbaka spärren. Ändra batterityp om du byter från uppladdningsbara till ej uppladdningsbara batterier. Håll inne menyknappen **[M]** (2 sekunder) för att öppna konfigurationsmenyn (se Konfigurera ditt headset).

**⚠ FÖRSIKTIGHET!** Använd endast 3M™ PELTOR™ USB-laddare **FR09 EU** och 3M™ PELTOR™ USB-väggadapter **FR08** med 3M™ PELTOR™ uppladdningsbara batterier **LR6NM** eller likvärdiga uppladdningsbara batterier av typen AA Ni-MH.

**⚠ FÖRSIKTIGHET!** Ladda inte batteriet i omgivningstemperatur som överstiger 45 °C.

**OBS!**

– Ladda inte alkaliska batterier (headsetet kan skadas).

– Använd endast ej uppladdningsbara AA-batterier eller uppladdningsbara Ni-MH-batterier.

– Blanda inte ihop nya och gamla batterier! Blanda inte ihop alkaliska batterier, standardbatterier eller uppladdningsbara batterier. Följ lokala förordningar vid avfallshantering av batteri.

**DRIFTTID**

Ungefärlig användningstid med nya alkaliska AA-batterier eller fulladdade uppladdningsbara batterier (LR6NM, 2100 mAh):

– FM-radio and nivåberoende funktion: cirka 58 timmar

– Bluetooth®-strömning och nivåberoende funktion: cirka 78 timmar

**OBS!**

Drifttiden kan variera beroende på miljö, temperatur och batteri.

**SLÅ PÅ/STÄNGA AV (bild 2)**

Håll inne startknappen (  ) (2 sekunder) för att slå på eller stänga av headsetet.

Ett röstmeddelande indikerar "Power on" (ström på) eller "Power off" (ström av).

När headsetet startas den första gången intar det automatiskt synkroniseringsläge.

**OBS!** Headsetet stängs av automatiskt om ingen knapp trycks in på 4 timmar. Ett röstmeddelande indikerar "Automatic power off" (automatisk avstängning).

**JUSTERA LJUDKÄLLANS VOLYMNIVÅ (bild 3)**

Justera volymnivån genom att trycka på någon av knapparna

**[+]** eller **[-]** (1 sekund). Tryck snabbt på startknappen (  ) i 1 sekund för att ändra den aktiva ljudkällan.

Ljudkällan kan vara någon av följande:

- FM-radio
- Telefon
- Surround
- Musik
- Bluetooth®

**TIPS:** Du kan ställa in bass boost, surroundbalans och surround equalizer. Håll inne menyknappen **[M]** i 2 sekunder för att komma till konfigurationsmenyn.

Se **Konfigurera ditt headset**.

**Surround-ljud (nivåberoende mikrofon för omgivningsljud)**

Den här funktionen hjälper till att skydda dig från en potentiellt skadlig ljudnivå. Konstant mullrande och andra ljud med potentiellt skadlig ljudnivå reduceras till under 82 dB (du kan emellertid tala normalt och höra din röst bra).

**KOMMUNIKATION ÖGA MOT ÖGA (PTL) \*\* (bild 4)**

Med funktionen Push-To-Listen (PTL) kan du lyssna på omgivande ljud under kortare perioder, genom att dämpa volymen från FM-radio och Bluetooth®-ljud och aktivera nivåberoende mikrofoner. Tryck snabbt två gånger (1 sekund varje gång) på startknappen (  ) för att aktivera funktionen Push-To-Listen. Tryck snabbt på valfri knapp för att avaktivera Push-To-Listen (PTL).

**LYSSNA PÅ FM-RADIO****Sök radiostation (bild 8)**

Tryck snabbt (1 sekund) på menyknappen **[M]** för att öppna läge för stationsökning. Tryck snabbt (1 sekund) på någon av knapparna **[+]** eller **[-]** för att starta en sökning.

*Radiostationens frekvens bekräftas med ett röstmeddelande. \*\**

**TIPS:** Tryck snabbt (1 sekund) på menyknappen **[M]** för starta FM-radion.

**OBS!** Radiomottagningen varierar beroende på topografi och vilken miljö du befinner dig i. Vid dålig mottagning kan du (om möjligt) prova att förflytta dig till ett annat område.

**Spara radiostation (bild 9)**

Tryck snabbt på menyknappen **[M]** tre gånger (1 sekund per gång) (röstmeddelandet "Store Station" hörs). Tryck snabbt (1 sekund) på någon av knapparna **[+]** eller **[-]** för att välja läge. Håll inne menyknappen **[M]** i 2 sekunder för att spara radiostationen. Ett röstmeddelande "Confirmed" (bekräftat) bekräftar valet.

**Förinställd radiostation (fig. 10)**

Tryck snabbt två gånger (1 sekund per gång) på menyknappen **[M]** för att öppna läge för förinställd radiostation. Ett röstmeddelande "Preset station" (förinställd radiostation) bekräftar. Tryck snabbt (1 sekund) på **[+]** eller **[-]** för att bläddra och välja förinställd radiostation. Radiostationens frekvens bekräftas med ett röstmeddelande.

**Bluetooth® Multipoint-teknik \*\***

Detta headset stöder Bluetooth® Multipoint-teknik. Använd Bluetooth® Multipoint-teknik för att ansluta headsetet till två Bluetooth®-enheter samtidigt. Beroende på vilka typer av Bluetooth®-enheter som ansluts och deras aktuella aktivitet reglerar headsetet dem på olika sätt. Headsetet prioriterar och koordinerar aktiviteter från anslutna Bluetooth®-enheter.

**Synkronisera en Bluetooth®-enhet (bild 2 och 5)**

När headsetet startas den första gången intar det automatiskt synkroniseringsläge. Ett röstmeddelande ("*Bluetooth® pairing on*") bekräftar att Bluetooth®-synkroniseringen har inletts. Synkroniseringsläge kan också startas från menyn. Detta är nödvändigt vid synkronisering av en andra enhet (bild 6).

**Se Konfigurera ditt headset.**

Försäkra dig om att Bluetooth® är aktiverat på din Bluetooth®-enhet. Sök och välj **WS ALERT XP** eller **WS ALERT XPI** på din Bluetooth®-enhet. Röstmeddelande "*Pairing complete*" och "*Connected*" (synkronisering färdig) och (ansluten) bekräftar att synkroniseringen är klar.

**OBS!** Du kan alltid avbryta synkroniseringen genom att hålla inne Bluetooth®-knappen (  ) i 2 sekunder.

**OBS!** Endast en av de två synkroniserade enheterna kan vara en tvåvägsradio. \*\* Headsetet stöder endast tvåvägsradio med 3M™ PELTOR™ PTT-protokoll (Push-to-talk). Kontakta återförsäljaren om du har några frågor.

**OBS!** När en tredje Bluetooth®-enhet synkroniseras tas en av de tidigare synkroniserade enheterna bort från headsetet. Om en av enheterna är ansluten tas den icke anslutna enheten bort. Om båda enheterna är anslutna tas den först synkroniserade enheten bort. \*\*

**ÅTERANSLUTA BLUETOOTH®-ENHETER**

När headsetet startas försöker det återansluta till alla synkroniserade enheter under 5 minuter. Ett röstmeddelande ("*Confirmed*") bekräftar anslutningen.

**OBS!** Om länken bryts försöker headsetet ansluta under 30 sekunder. Ett röstmeddelande ("*Disconnect*") informerar om att länken har brutits.

**Ansluten och hanterar en telefon.**

**Ansluten och hanterar två telefoner. \*\*** (se bild 7)

Bluetooth®-knapp	Status	Åtgärd
Tryck snabbt	Ingen aktivitet	Röststyrning <i>Play</i> **
	Strömning	Röststyrning <i>Paus</i> **
	Inkommande samtal	Besvara samtal
	Utgående samtal/samtal pågår	Avsluta samtal
	<i>Samtal pågår på en telefon, inkommande samtal på den andra telefonen</i> **	<i>Avsluta pågående samtal, besvara inkommande samtal</i> **
Håll inne	Ingen aktivitet/strömning	Ring senast uppringda nummer <i>Röststyrning på den senast synkroniserade enheten</i> **
	Inkommande samtal	Avvisa samtal
	Samtal pågår	Flytta samtal mellan telefon/headset
	<i>Samtal pågår på en telefon, inkommande samtal på den andra telefonen</i> **	Avvisa inkommande samtal

**Ansluten till tvåvägsradio.**

**Ansluten till tvåvägsradio och telefon. \*\***

**Använda tvåvägsradio (se bild 7).**



Bluetooth®-knapp	Status	Åtgärd
Tryck	Ingen aktivitet/strömning	Börja sända med tvåvägsradio
Släpp upp	Sända med tvåvägsradio	Avbryta sändning med tvåvägsradio



**Ansluten till telefon och tvåvägsradio. \*\*****Använda telefon \*\*** (se bild 7)

Bluetooth®-knapp	Status	Åtgärd
Tryck snabbt	Inkommande samtal	Besvara samtal
	Utgående samtal/samtal pågår	Avsluta samtal
	Pågående mottagning på tvåvägsradio och inkommande samtal	Besvara samtal
	Pågående telefonsamtal och mottagning på tvåvägsradio	Avsluta samtal
Håll inne	Inkommande samtal	Avvisa samtal
	Samtal pågår	Flytta samtal mellan telefon/headset

**OBS!** När headsetet är anslutet till en tvåvägsradio kan du inte reglera dess uppspelning av ljud. \*\*

**OBS!** Om du har ett pågående telefonsamtal och får ett inkommande samtal till tvåvägsradion indikeras detta med två pip. Tryck snabbt (1 sekund) på Bluetooth®-knappen (  ) för att avsluta pågående samtal och svara på inkommande samtal från tvåvägsradio. Tryck snabbt (1 sekund) på Bluetooth®-knappen (  ) en gång till för att lyssna på tvåvägsradion eller vänta tills du får nästa tvåvägsradio-meddelande. \*\*

**OBS!**

Du måste ha talmikrofonen mycket nära munnen (närmare än 3 mm) för att bullerkompenseringen ska fungera bra G:1.

**OBS!** Headsetet stöder Bluetooth®-strömning (A2DP 1.3) från olika appar från telefonens mediaspelare.

**OBS!** Uppspelning av ljud pausas automatiskt från uppspelningsenheten under samtal pågår eller tvåvägsradio-meddelande. \*\* När du avslutar samtalet/meddelandet återupptas uppspelningen automatiskt.

**TIPS:** Om headsetet har återställts till fabriksinställningar aktiveras synkroniseringsläge automatiskt den första gången headsetet startas igen.

**Bluetooth® 4.2**

Bluetooth® är en global standard för trådlös kommunikation som kopplar samman enheter upp till ett begränsat avstånd. Det kan till exempel vara headset och telefon, högtalare och dator till smartphone. Läs mer på [www.bluetooth.com](http://www.bluetooth.com). Bluetooth®-profiler: HSP 1.2, HFP 1.6, A2DP 1.3, AVRCP 1.6. Mer information finns på <https://www.bluetooth.org/tpg/listings.cfm>.

**KONFIGURERA DITT HEADSET (bild 11)**

Håll inne menyknappen [M] i 2 sekunder för att komma till konfigurationsmenyn. Ett röstmeddelande ("Menu") bekräftar. Tryck snabbt på menyknappen [M] (1 sekund) för att navigera i menyn. Ett röstmeddelande bekräftar varje menysteg. Tryck snabbt (1 sekund) på någon av knapparna [+] eller [-] för aktivera/avaktivera/ändra olika konfigurationer. Följande alternativ finns i konfigurationsmenyn:

**1. Bluetooth® pairing (Bluetooth®-synkronisering)** (bild 6)

När röstmeddelandet "Bluetooth® pairing" (Bluetooth®-synkronisering) hörs trycker du snabbt (1 sekund) på knappen [+] för att starta synkronisering. Tryck snabbt (1 sekund) på knappen [-] för att stoppa synkronisering. Ett röstmeddelande ("Bluetooth® pairing on") bekräftar att Bluetooth®-synkroniseringen har inletts. Sök och välj **WS ALERT XP** eller **WS ALERT XPI** på din Bluetooth®-enhet. Ett röstmeddelande ("Pairing complete" och "Connected") bekräftar att synkroniseringen är klar. Tryck på knappen [-] (1 sekund) för att stoppa synkronisering. Ett röstmeddelande "Pairing off" (synkronisering av) bekräftar.

**2. Bass boost (basförstärkning)**

Med funktionen Bass boost får du kraftfullare basljud för strömmad musik. Tryck snabbt (1 sekund) på någon av knapparna [+] eller [-] för att aktivera/avaktivera Bass boost.

**3. Surround balance (surroundbalans)**

Tryck snabbt (1 sekund) på knappen [-] för att öka på vänster sida och sänka på höger sida. Tryck snabbt (1 sekund) på knappen [+] för att öka på höger sida och sänka på vänster sida. Ett röstmeddelande ("Center") meddelar när surroundbalansen är centererad.

**4. Surround equalizer**

Med Surround equalizer ändrar du frekvensinställningar för surroundljud. Tryck snabbt (1 sekund) på någon av knapparna [-] eller [+] för att ändra nivå på Surround equalizer (Low – Normal – High – Extra high).

**5. Sidetone volume (medhöringsvolym)**

Medhörning är omgivningsljud till användaren av headsetet under ett samtal. Tryck snabbt (1 sekund) på någon av knapparna [-] eller [+] för att ändra medhöringsvolym (Off – Low – Normal – High).

**6. Battery Type (batterityp)**

Tryck snabbt (1 sekund) på någon av knapparna [-] eller [+] för att ändra batterityp till uppladdningsbart eller alkaliskt.

**7. Reset to factory default (återställa fabriksinställningar)** (bild 12)

Tryck snabbt (1 sekund) på någon av knapparna [-] eller [+] och håll därefter inne menyknappen [M] i 2 sekunder. Ett röstmeddelande guidar dig.

## FELSÖKNING

### Problem med FM-radiomottagningen.

Kontrollera att batterierna är nya eller fulladdade. Radiomottagningen varierar beroende på topografi och vilken miljö du befinner dig i. Vid dålig mottagning kan du prova att förflytta dig till ett annat område.

### Anslutningsproblem för Bluetooth®.

1. Kontrollera att batterierna är nya eller fulladdade.
2. Ta bort alla Bluetooth®-enheter som finns synkroniserade på telefonen.
3. Starta om telefonen (stäng av och starta om den).
4. Genomför en återställning av fabriksinställningar på headsetet.
5. Synkronisera headsetet med din telefon.
6. Om problemet kvarstår försöker du synkronisera en annan telefon.

### Det hörs ett knastrande ljud vid strömning/telefonsamtal.

Bluetooth® är en radioteknik och är därför känslig för föremål som befinner sig mellan headsetet och den anslutna enheten. Om det inte finns några hinder (väggar etc.) mellan headsetet och den anslutna enheten kan anslutningen upprätthållas upp till 10 meter. Var telefonen är placerad på kroppen kan också påverka mottagningen.

## RENGÖRING OCH UNDERHÅLL

Rengör ytterkåpor, hjässbygel och tätningssringar med trasa fuktad med tvål och varmt vatten.

### OBS! Doppa inte hörselskyddet i vatten.

Om hörselskyddet blir fuktigt av regn eller svett vränger du hörselkåpan, avlägsnar tätningssringarna och skuminsatserna och låter allt torka i 24 timmar innan du monterar hörselskyddet igen. Tätningssringar och skuminsatser kan slitas vid användning. Undersök dem därför regelbundet och kontrollera att de inte har sprickor eller annan skada. Vid regelbunden användning rekommenderar 3M att skuminsatser och tätningssringar byts minst två gånger per år för att säkerställa dämpning, hygien och komfort. Byt ut skadad tätningssring. Se avsnittet med reservdelar nedan.

### AVLÄGSNANDE OCH BYTE AV TÄTNINGSRINGAR

- F:1** För in fingrarna under tätningssringarna och dra rätt ut.  
**F:2** Avlägsna de befintliga skuminsatserna och sätt in nya.  
**F:3** Sätt in tätningssringens ena sida i skåran på kåpan och tryck på motsatt sida tills tätningssringen snäpper på plats.

### FÖRHÅLLANDE FÖR ANVÄNDNING OCH FÖRVARING

- Förvara inte produkten med batterier monterade!
- Förvara inte hörselskyddet i högre temperatur än +55 °C (till exempel på bilens instrumentbräda/hatthylla eller på fönsterbräda) eller i lägre temperatur än -20 °C.
- Använd inte hörselskyddet i högre temperatur än +55 °C eller i lägre temperatur än -20 °C.

## RESERVDELAR OCH TILLBEHÖR

### 3M™ PELTOR™ HY82, Hygiensats

Utbyteshygiensats. Byt minst två gånger per år för att säkerställa dämpning, hygien och komfort.

### 3M™ PELTOR™ HY100A, Engångsskydd

Engångsskydd som är enkelt att sätta fast på tätningssringarna.

### 3M™ PELTOR™ HYM1000, Mikrofonskydd

### 3M™ PELTOR™ M995/2, Vindskydd för talmikrofon

### 3M™ PELTOR™ FR08, Nätaggregat med USB-kontakt OBS! Använd endast batteriladdare FR09.

### 3M™ PELTOR™ FR09 EU, Batteriladdare med USB-kontakt

### 3M™ PELTOR™ LR6NM, Uppladdningsbara AA-batterier

## GARANTI OCH BEGRÄNSNING AV ANSVAR

**GARANTI:** Om någon produkt från 3M Personal Safety Division visar sig vara defekt vad gäller material eller sammansättning, eller om den inte uppfyller uttrycklig garanti av särskild anledning, påtar sig 3M för din räkning endast att reparera, byta ut eller ersätta dig för inköpspriset för sådan komponent eller produkt efter att du i tid har meddelat om problemet och kan styrka att produkten har lagrats, underhållits och använts enligt 3M:s skriftliga anvisningar. FÖRUTOM I DE FALL DÄR DET ÄR FÖRBJUDET ENLIGT LAG, ÄR DENNA GARANTI EXKLUSIV OCH ERSÄTTER ALLA UTTRYCKLIGA OCH UNDERFÖRSTÅDDA GARANTIER OM SÄLJBARHET, LÄMPLIGHET FÖR VISST ÄNDAMÅL, ANDRA KVALITETSGARANTIER ELLER GARANTIER MED ANLEDNING AV PARTSBRUK, TULL ELLER HANDELSBRUK MED UNDANTAG FÖR TITEL OCH MOT PATENTINTRÅNG. 3M avsäger sig allt ansvar under denna garanti gällande alla produkter som har havererat på grund av olämplig eller felaktig lagring, hantering eller underhåll; underlåtenhet att följa produktanvisningarna eller ändring av eller skada på produkten som orsakas av olycka, försummelse eller felaktig användning. **BEGRÄNSNING AV ANSVAR:** FÖRUTOM I DE FALL DÄR DET ÄR FÖRBJUDET ENLIGT LAG, FRISKRIVER SIG 3M FRÅN ALL DIREKT, INDIREKT, SÄRSKILD, OLYCKSRELATERAD ELLER FÖLJDRELATERAD FÖRLUST ELLER SKADA (INKLUSIVE UTEBLIVEN ERSÄTTNING) SOM UPPKOMMER PÅ GRUND AV DENNA PRODUKT, OAVSETT VILKEN RÄTTSLIG TEORI SOM GÖRS GÄLLANDE. ERSÄTTNINGEN SOM ANGES HÄR ÄR EXKLUSIV. MODIFIERINGAR ÄR INTE TILLÅTNA: Modifieringar av denna enhet får utföras endast efter skriftligt tillstånd från 3M. Om modifieringar utförs utan godkännande från 3M leder detta till att garantin upphör att gälla och till att användaren förlorar rätten att använda utrustningen.

3M™ PELTOR™ WS™ ALERT™ XP Headset  
MRX21A2WS6, MRX21A2WS6-ACK  
MRX21P3E2WS6, MRX21P3E2WS6-ACK

3M™ PELTOR™ WS™ ALERT™ XPI Headset  
MRX21AWS6, MRX21AWS6-ACK  
MRX21P3EWS6, MRX21P3EWS6-ACK

## UVOD

Čestitke in hvala, ker ste izbrali komunikacijske rešitve 3M™ PELTOR™! Dobrodošli v naslednji generaciji varnih komunikacij.

## PREDVIDENA UPORABA

Slušalke 3M™ PELTOR™ štiti uporabnike pred škodljivim hrupom in glasnimi zvoki ter jim hkrati omogočajo komuniciranje prek vgrajene tehnologije Bluetooth®. Vsi uporabniki morajo prebrati in razumeti priložena navodila za uporabo ter znati uporabljati napravo.

## POMEMBNO

Pred uporabo preberite, razumite in upoštevajte vse varnostne informacije v teh navodilih. Navodila shranite za poznejšo uporabo. Za dodatne informacije ali v primeru vprašanj se obrnite na tehnično podporo podjetja 3M (kontaktno podatke najdete na zadnji strani).



## OPOZORILO

Ti naušniki zmanjšajo izpostavljenost škodljivemu hrupu in drugim glasnim zvokom. **Če naušnikov ne uporabljate ali ne uporabljate pravilno ves čas izpostavljenosti škodljivemu hrupu, lahko pride do telesne poškodbe ali izgube sluha.** Za pravilno uporabo si oglejte navodila za uporabo, se obrnite na nadzornika ali pokličite tehnično podporo podjetja 3M. Če med izpostavljenostjo hrupu (tudi strelom) ali po njej slišite slabše ali se pojavi zvenenje ali brnenje ali iz katerega drugega razloga menite, da imate težave s sluhom, takoj zapustite hrupno okolje in se posvetujte z zdravnikom in/ali nadzornikom.

Izjave o varnosti v skladu s standardom EN 352:

- Zvok, ki ga proizvaja vezje za regulacijo glasnosti v naušnikih, lahko preseže stopnjo zunanega zvoka.
- Namestitev higienskih pokrovov na blazinici lahko poslabša akustično delovanje naušnikov.
- S porabo baterij se lahko poslabša delovanje.
- Določene kemične snovi lahko škodujejo izdelku. Za dodatne informacije se obrnite na proizvajalca.
- Naušniki za namestitev na čelado so veliki. Naušniki so v skladu s standardoma EN 352-1 in EN 352-3 ter so srednje, majhne ali velike velikosti. Za večino uporabnikov so primerni naušniki srednje velikosti. Majhni in veliki naušniki so zasnovani za uporabnike, za katere niso primerni srednji.

## Neupoštevanje teh navodil lahko povzroči hudo telesno poškodbo ali smrt:

a) Med poslušanjem glasbe in drugih zvočnih komunikacij ste lahko manj pozorni na okolico in lahko težje slišite opozorilne signale. Ostanite pozorni in prilagodite glasnost zvoka na najnižjo sprejemljivo raven. Med uporabo funkcije za razvedrilo so lahko opozorilni signali v nekaterih delovnih okoljih slabše slišni.

b) Da zmanjšate nevarnosti, povezane z eksplozijo, izdelka ne uporabljajte v potencialno eksplozivni atmosferi.

## Neupoštevanje teh navodil lahko zmanjša zaščito, ki jo nudijo naušniki, in lahko povzroči izgubo sluha:

a) 3M vsakemu uporabniku močno priporoča preizkus prileganja naušnikov. Če je običajna zaščita na delovnem mestu merjena z vrednostjo SNR, 3M priporoča znižanje vrednosti zmanjšanja hrupa za 50 % oz. v skladu z veljavnimi predpisi.

b) Zagotovite ustrezno izbiro, namestitev, prilagoditev in vzdrževanje naušnikov. Če naprave ne boste pravilno namestili, bo manj učinkovito pridušila hrup. Za informacije o pravilni namestitvi si oglejte priložena navodila.

c) Naušnike pred vsako uporabo pregledajte. Če so naušniki poškodovani, izberite nepoškodovane ali pa se izogibajte hrupnemu okolju.

d) Če je potrebna dodatna osebna zaščitna oprema (npr. zaščitna očala, respiratorji itd.), izberite prilagodljive, nizkoprofilne ročke oz. trakove, da bodo manj ovirali blazinici naušnikov. Umaknite vse nepotrebno (npr. lase, pokrivala, nakit, slušalke, higienske pokrove itd.), kar bi lahko oviralo tesnjenje blazinice naušnikov in zmanjšalo zaščito naušnikov.

e) Ne upogibajte in ne preoblukajte naglavnega traka in zagotovite, da so naušniki nameščeni na mestu z dovolj sile.

f) Naušniki, posebej blazinici, se z uporabo lahko obrabijo, zato je treba redno preverjati njihovo stanje, na primer ali so na njih razpoke in ali prepuščajo. Pri redni uporabi vsaj dvakrat letno zamenjajte ušesni blazinici in penasta vstavka, da zagotovite stalno pridušitev hrupa, higieno in udobje.

g) Če ne boste upoštevali zgornjih priporočil, bodo naušniki nudili veliko manj zaščite.

## ⚠ POZOR

Da zmanjšate nevarnosti, povezane s požarom, eksplozijo in opeklinami, ki bi lahko povzročile blajžo ali srednjo telesno poškodbo ali materialno škodo:

a) Uporabljajte samo polnilnik USB 3M™ PELTOR™ FR09 in stenski adapter USB 3M™ PELTOR™ FR08 z baterijami 3M™ PELTOR™ LR6NM za polnjenje.

b) Baterije ni dovoljeno polniti pri temperaturi okolja nad +45 °C.

## ⚠ POZOR:

v primeru zamenjave baterije z napačno vrsto obstaja nevarnost eksplozije.

**OPOMBA:**

- Pri uporabi v skladu s temi navodili za uporabo ti naušniki zmanjšajo izpostavljenost stalnemu hrupu, kot sta industrijski hrup ter hrup vozil in letal, kot tudi zelo glasnemu impulznemu hrupu. Težko je predvideti potrebno in/ali dejansko varovanje sluha med izpostavljenostjo impulznemu hrupu. Na učinkovitost vplivajo izbira, namestitve, uporaba in nega naušnikov ter drugi dejavniki. Za več informacij o naušnikih za varovanje pred impulznim hrupom obiščite [www.3M.com/PELTOR](http://www.3M.com/PELTOR).
- Naušniki lahko pridušijo zvok glede na hrup iz okolja. Pred uporabo preverite njihovo delovanje. Če odkrijete motnje ali napake, se obrnite na proizvajalca za nasvet glede vzdrževanja in menjave baterije.
- Naušniki omejujejo razvedrilni zvočni signal na 82 dB (A) ob ušesu.
- Razpon temperature delovanja: od -20 do 55 °C
- Razpon temperature shranjevanja: od -20 do 55 °C



-  V tem izdelku so električni in elektronski sestavni deli in ga ni dovoljeno zavreči z običajnimi odpadki. Preverite lokalne predpise o odlaganju električne in elektronske opreme.

**ODOBRITVE**

3M Svenska AB na tem mestu izjavlja, da je radijska oprema z radijskim sprejemnikom v skladu z direktivo 2014/53/EU in ostalimi ustreznimi direktivami ter zato izpolnjuje zahteve za pridobitev oznake CE. Celotno besedilo izjave EU o skladnosti je na voljo na spletnem naslovu [www.3M.com/PELTOR/DOC](http://www.3M.com/PELTOR/DOC).

Na zahtevo vnesite številko dela. Številko dela naušnikov najdete na dnu čašice, kot je prikazano na spodnji sliki.

Za kopijo izjave o skladnosti in dodatne informacije, zahtevane z direktivami, se lahko obrnete na podjetje 3M v državi nakupa. Kontaktno podatke najdete na zadnjih straneh teh navodil za uporabo.



Izdelek je bil preizkušen in odobren v skladu s standardi EN 352-1:2002/EN 352-3:2002, EN 352-4:2001/A1:2005, EN 352-6:2002 in EN 352-8:2008. Mnenje priglšenega organa podal: FIOH, Finnish Institute of Occupational Health (Finski inštitut za zdravje pri delu), Topeliuksenkatu 41 b, FI-00250, Helsinki, Finska. Številka priglšenega organa 0403.

**LABORATORIJSKA PRIDUŠITEV**

**OPOZORILO!** 3M vsakemu uporabniku močno priporoča preizkus naušnikov. Če je običajna zaščita na delovnem mestu merjena z vrednostjo SNR, 3M priporoča znižanje vrednosti zmanjšanja hrupa za 50 % oz. v skladu z veljavnimi predpisi.

Obrazložitev preglednic s podatki o pridušitvi

EN 352-1/EN 352-3/EN 352-4

**A:1** Frekvenca (Hz)

**A:2** Povprečna pridušitev (dB)

**A:3** Standardni odklon (dB)

**A:4** Predvidena vrednost zaščite, APV (dB)

**A:5**

H = ocena varovanja sluha pri visokofrekvenčnem zvoku ( $f \geq 2000$  Hz).

M = ocena varovanja sluha pri srednjefrekvenčnem zvoku ( $500 \text{ Hz} < f < 2000$  Hz).

L = ocena varovanja sluha pri nizkofrekvenčnem zvoku ( $f \leq 500$  Hz).

**A:6** Kriterijska raven

H = kriterijska raven za visokofrekvenčni hrup

M = kriterijska raven za srednjefrekvenčni hrup

L = kriterijska raven za nizkofrekvenčni hrup

Združljive varnostne čelade za uporabo v industriji, v skladu s standardom EN 352-3

Ti naušniki so namenjeni samo uporabi z varnostnimi čeladami za uporabo v industriji, navedenimi v preglednici B. Preizkušeni so bili skupaj z naslednjimi varnostnimi čeladami za uporabo v industriji in lahko pri namestitvi na druge čelade nudijo drugo raven zaščite.

Obrazložitev preglednice nastavkov za varnostno čelado za uporabo v industriji:

**B:1** Proizvajalec čelade

**B:2** Model čelade

**B:3** Nastavek

**B:4** Velikost glave: S = majhna, M = srednja, L = velika

**Naglavni trak MRX21A2WS6\*, MRX21AWS6\***

**D:1** Naglavni trak (PVC, PA)

**D:2** Žica naglavnega traku (nerjavno jeklo)

**D:3** Dvotočkovna zaponka (POM)

**D:4** Blazinica (PVC-folja, PUR-pena)

**D:5** Penasti vstavek (PUR-pena)

**D:6** Čašica (ABS)

**D:7** Mikrofon za regulacijo glasnosti za poslušanje okoljskih zvokov (PUR-pena)

**D:8** Mikrofon za govor (ABS, PA)

**D:9** Antena (PE, ABS, TPE)

**D:10** Protivetni ščitnik (pena)

**D:11** Vtičnica za polnilnik (nerjavno jeklo)

**Nastavek za čelado/varnostna čelada**

**MRX21P3E2WS6\*, MRX21P3EWS6\***

**D:12** Ročka za podporo čašice (nerjavno jeklo)

**NAVODILA ZA NAMESTITEV****Naglavni trak**

**E:1** Izvlecite čašici in nagnite zgornji del pokrova navzven, saj mora biti kabel na zunanji strani naglavnega traka.

**E:2** Prilagodite višino čašic tako, da ti potisnete navzgor ali navzdol, medtem ko naglavni trak držite na mestu.

**E:3** Naglavni trak mora biti nameščen preko vrhnjega dela glave, kot je prikazano, in mora podpirati težo slušalk.

#### Nastavek za varnostno čelado

**E:4** Nastavek za čelado vstavite v režo na čeladi, da se zaskoči (**E:5**).

**E:6** Prezračevalni način: za preklon enote iz delovnega v prezračevalni način povlecite ušesni čašici navzven, da zaslišite klik (**E:7**).

**E:8** Čašic ne dajajte ob čelado, ker to preprečuje prezračevanje.

## NAVODILA ZA UPORABO

### POLNJENJE IN MENJAVA BATERIJ (SL. 1)

1. S prsti sprostite zaph na levi čašici.
2. Čašico odprite.
3. Vstavite oz. zamenjajte bateriji. Prepričajte se, da se polarnost ujema z oznakami.
4. Zaprite čašico in zaklenite zaph. Če boste prešli z baterij za polnjenje na take, ki niso za polnjenje, spremenite vrsto baterij. Za 2 sekundi pridržite gumb za meni **[M]**, da odprete konfiguracijski meni; glejte „Konfiguriranje slušalk“.

**⚠ POZOR:** uporabljajte samo polnilnik USB 3M™ PELTOR™ **FR09 EU** in stenski adapter USB 3M™ PELTOR™ **FR08** z baterijami 3M™ PELTOR™ **LR6NM** za polnjenje (ali enakovrednimi baterijami AA Ni-MH za polnjenje.)

**⚠ POZOR:** baterije ni dovoljeno polniti pri temperaturi okolja nad +45 °C.

#### OPOMBA:

- Ne polnite alkalnih baterij, saj se lahko zaradi tega slušalke poškodujejo.
- Uporabljajte samo baterije AA, ki niso za polnjenje, ali baterije Ni-MH za polnjenje.
- Ne mešajte rabljenih in novih baterij. Ne mešajte alkalnih in standardnih baterij ter takih za polnjenje. Za pravilno odlaganje baterije upoštevajte lokalne predpise o odlaganju trdnih odpadkov.

### ČAS DELOVANJA

Približen čas delovanja z novima alkalnima baterijama AA in popolnoma napolnjenima baterijama LR6NM za polnjenje (2100 mAh):

- Radio FM in funkcija za regulacijo glasnosti: pribl. 58 ur
- Pretakanje prek povezave Bluetooth® in funkcija za regulacijo glasnosti: pribl. 78 ur

#### OPOMBA:

čas delovanja je odvisen od okolja, temperature in baterije.

### VKLOP IN IZKLOP (sl. 2)

Slušalke vklopite in izklopite tako, da za 2 sekundi pridržite gumb za vklop **[ ]**.

Predvaja se glasovno sporočilo „Power on“ (Vklop) oz. „Power off“ (Izklop).

Slušalke se ob prvem vklopu samodejno preklapijo v način seznanjanja.

**OPOMBA:** če 4 ure ne pritisnete nobenega gumba, se slušalke samodejno izklopijo. Predvaja se glasovno sporočilo „Automatic power off“ (Samodejni izklop).

### PRILAGODITEV GLASNOSTI ZVOČNEGA VIRA (sl. 3)

Glasnost zvoka prilagajate z enosekundnimi pritiski gumba **[+]** ali **[-]**. Aktivni zvočni vir preklapijate z enosekundnim pritiskom gumba za vklop **[ ]**.

Razpoložljivi zvočni viri:

- Radio FM
- Telefon
- Okoljski zvok
- Glasba
- Bluetooth®

**PAMETEN NASVET:** konfigurirate lahko okrepitev nizkih tonov, ravnovesje okoljskega zvoka in izenačevalnik okoljskega zvoka. Za dostop do konfiguracijskega menija za 2 sekundi pridržite gumb za meni **[M]**.

Glejte **Konfiguriranje slušalk**.

### Okoljski zvok (mikrofon za regulacijo glasnosti za poslušanje okoljskih zvokov)

Varuje vaš sluh pred potencialno škodljivimi ravnmi hrupa. Nprekinjen ropot in ostale vrste potencialno škodljivega hrupa so znižani pod 82 dB, vseeno pa se lahko normalno pogovarjate in vas drugi slišijo.

### NEPOSREDNA KOMUNIKACIJA (PRITISNI ZA POSLUŠANJE)\*\* (sl. 4)

Funkcija „pritisni za poslušanje“ omogoča, da lahko v hipu začnete poslušati okolje tako, da izklopite zvok radia FM in signalov Bluetooth® ter aktivirate mikrofone za regulacijo glasnosti. Funkcijo „pritisni za poslušanje“ aktivirate z dvema enosekundnima pritiskoma gumba za vklop **[ ]**. Za deaktiviranje funkcije „pritisni za poslušanje“ (PTL) kratko pritisnite kateri koli gumb.

### POSLUŠANJE RADIA FM

#### Iskanje postaje (sl. 8)

Za eno sekundo pridržite gumb za meni **[M]**, da preklopite v način iskanja postaje. Za 1 sekundo pridržite gumb **[+]** ali **[-]**, da zaženete iskanje. *Frekvenca radijske postaje je potrjena z glasovnim sporočilom.\*\**

**PAMETEN NASVET:** vsakič, ko za 1 sekundo pridržite gumb za meni **[M]**, se vklopi radio FM.

**OPOMBA:** radijski sprejem je odvisen od topografskih značilnosti in okolja, v katerem ste. Če je sprejem šibek, se po možnosti premaknite v drugo okolje.

### Shranjevanje postaje (sl. 9)

Trikrat za 1 sekundo pridržite gumb za meni **[M]**, da zaslišite glasovno sporočilo „Store station“ (Shranjevanje postaje). Z enosekundnimi pritiski gumba **[+]** ali **[-]** izberite položaj. Za 2 sekundi pridržite gumb za meni **[M]**, da postajo shranite. V potrditev je predvajano glasovno sporočilo „Confirmed“ (Potrjeno).

### Prednastavljena postaja (sl. 10)

Dvakrat za 1 sekundo pridržite gumb za meni [M], da preklopite v način prednastavljene postaje. V potrditev je predvajano glasovno sporočilo „Preset station“ (Prednastavljena postaja). Z enosekundnimi pritiski gumba [+] ali [-] se pomaknite na prednastavljeno postajo in jo izberite. Frekvenca radijske postaje je potrjena z glasovnim sporočilom.

### TEHNOLOGIJA Bluetooth® Multipoint\*\*

Slušalke podpirajo tehnologijo Bluetooth® Multipoint. S tehnologijo Bluetooth® Multipoint lahko slušalke povežete z dvema napravama Bluetooth® hkrati. Glede na vrsto povezanih naprav Bluetooth® in njihovih trenutnih dejavnosti, slušalke upravljajo napravi Bluetooth® na različne načine. Dejavnosti iz povezanih naprav Bluetooth® slušalke prednostno razvrstijo in uskladijo.

### Seznanjanje naprave Bluetooth® (sl. 2, sl. 5)

Slušalke se ob prvem vklopu samodejno preklopijo v način seznanjanja. To je potrjeno z glasovnim sporočilom „Bluetooth® pairing on“ (Seznanjanje prek povezave Bluetooth® vklopljeno). V način seznanjanja lahko preklopite tudi v meniju. To je potrebno za seznanitev druge naprave (sl. 6).

Glejte **Konfiguriranje slušalk**.

Prepričajte se, da je v napravi Bluetooth® aktivirana povezava Bluetooth®. V napravi Bluetooth® **poiščite in izberite „WS ALERT XP“** oz. „WS ALERT XPI“. Dokončanje seznanjanja je potrjeno z glasovnimi sporočili „Pairing complete“ (Seznanjanje končano) in „Connected“ (Povezano).

**OPOMBA:** seznanjanje lahko kadar koli zaustavite tako, da za 2 sekundi pridržite gumb Bluetooth® [ \* ] (sl. 7).

**OPOMBA:** samo ena od obeh seznanjenih naprav je lahko dvosmerna komunikacijska postaja. \*\* Slušalke podpirajo samo dvosmerne komunikacijske postaje s protokolom „pritisni za govor“ 3M™ PELTOR™. V primeru vprašanj se obrnite na lokalnega distributerja.

**OPOMBA:** če uspešno seznanite tretjo napravo Bluetooth®, se ena od prej seznanjenih naprav odstrani iz slušalk. Če je ena od naprav povezana, se odstrani tista, ki ni. Sicer se odstrani prva seznanjena naprava. \*\*

### PONOVRNO POVEZOVANJE NAPRAV BLUETOOTH®

Slušalke se 5 minut po vklopu poskušajo znova povezati z vsemi seznanjenimi napravami. Povezava je potrjena z glasovnim sporočilom „Connected“ (Povezano).

**OPOMBA:** če se povezava izgubi, se slušalke 30 sekund poskušajo znova povezati. O izgubi povezave vas obvesti glasovno sporočilo „Disconnect“ (Prekinitev povezave).

### Povezava in upravljanje enega telefona.

**Povezava in upravljanje dveh telefonov. \*\*** (Glejte sl. 7.)

Gumb Bluetooth®	Stanje	Dejanje
Kratki pritisk	Nedejavno	Glasovno upravljanje <i>Predvajanje**</i>
	Pretakanje	Glasovno upravljanje <i>Začasna zaustavitev**</i>
	Dohodni klic	Sprejem
	Odhodni/izvajajoči se klic	Končanje klica
	<i>Izvajajoči se klic v enem telefonu, dohodni klic v drugem**</i>	<i>Končanje izvajajočega se klica, sprejem dohodnega**</i>
Dolgi pritisk	Nedejavno/pretakanje	Klic nazadnje izbrane številke <i>Glasovno upravljanje v nazadnje seznanjeni napravi**</i>
	Dohodni klic	Zavrnitev
	Izvajajoči se klic	Preklop klica med telefonom in slušalkami
	<i>Izvajajoči se klic v enem telefonu, dohodni klic v drugem**</i>	Zavrnitev dohodnega klica

### Povezava z dvosmerno komunikacijsko postajo.

**Povezava z dvosmerno komunikacijsko postajo in s telefonom. \*\***

**Upravljanje dvosmerne komunikacijske postaje.** (Glejte sl. 7.)

Gumb Bluetooth®	Stanje	Dejanje
Pritisk	Nedejavno/pretakanje	Zagon oddajanja dvosmerne komunikacijske postaje
Sprostitev	Oddajanje dvosmerne komunikacijske postaje	Zaustavitev oddajanja dvosmerne komunikacijske postaje

**Povezava s telefonom in z dvosmerno komunikacijsko postajo. \*\***

**Upravljanje telefona. \*\*** (Glejte sl. 7.)

Gumb Bluetooth®	Stanje	Dejanje
Kratki pritisk	Dohodni klic	Sprejem
	Odhodni/izvajajoči se klic	Končanje klica
	Sprejemanje dvosmerne komunikacijske postaje in dohodni klic	Sprejem
	Izvajajoči se telefonski klic in sprejemanje dvosmerne komunikacijske postaje	Končanje klica
Dolgi pritisk	Dohodni klic	Zavrnitev
	Izvajajoči se klic	Preklop klica med telefonom in slušalkami

**OPOMBA:** ko so slušalke povezane z dvosmerno komunikacijsko postajo, iz njih ni mogoče upravljati enote za predvajanje zvoka. \*\*

**OPOMBA:** če telefonirate, boste o dohodnem klicu v dvosmerni komunikacijski postaji obveščeni z dvema piskoma. Za preklop na dohodni klic iz dvosmerne komunikacije postaje za 1 sekundo pridržite gumb Bluetooth® [ \* ], da končate izvajajoči se klic. Znova za 1 sekundo pridržite gumb Bluetooth® [ \* ] za poslušanje dvosmerne komunikacijske postaje ali pa počakajte na naslednje dohodno sporočilo dvosmerne komunikacijske postaje. \*\*

**OPOMBA:**

za učinkovito odpravljanje šumov morate imeti mikrofon za govor zelo blizu ust (na razdalji, manjši od 3 mm; **G:1**).

**ALI STE VEDEL:** slušalke podpirajo profil Bluetooth® za pretakanje A2DP 1.3 iz različnih aplikacij in predvajalnika predstavnosti telefona.

**ALI STE VEDEL:** predvajanje zvoka iz enote za predvajanje zvoka je samodejno začasno zaustavljeno, kadar telefonirate ali prejmete sporočilo dvosmerne komunikacijske postaje. \*\*

Po končanem klicu oz. sporočilu se predvajanje zvoka samodejno nadaljuje.

**PAMETEN NASVET:** če so bile slušalke ponastavljene na privzete tovarniške vrednosti, se samodejno preklapijo v način seznanjanja ob prvem ponovnem vklopu.

**Bluetooth® 4.2**

Bluetooth® je globalni standard brezžične komunikacije za medsebojno povezavo naprav na določeni razdalji. Pomislite npr. na slušalke in telefon, zvočnik in osebni računalnik ter pametni telefon. Preberite več na [www.bluetooth.com](http://www.bluetooth.com).

Profili Bluetooth® HSP 1.2, HFP 1.6, A2DP 1.3 in AVRCP 1.6. Več informacij na <https://www.bluetooth.org/tpg/lists/cfm>.

**KONFIGURIRANJE SLUŠALK (sl. 11)**

Za dostop do konfiguracijskega menija za 2 sekundi pridržite gumb za meni [**M**]. V potrditev se predvaja glasovno sporočilo „Menu“ (Meni). Po meniju se pomikajte z enosekundnimi pritiski gumba za meni [**M**]. Vsak korak menija je potrjen z glasovnim sporočilom. Z enosekundnimi pritiski gumba [**+**] ali [**-**] aktivirate, deaktivirate ali spreminjate različne konfiguracije. V konfiguracijskem meniju so na voljo naslednje možnosti:

**1. Bluetooth® pairing (Seznanjanje prek povezave Bluetooth®) (sl. 6)**

Ko se predvaja glasovno sporočilo „Bluetooth® pairing“ (Seznanjanje prek povezave Bluetooth®), za 1 sekundo pridržite gumb [**+**] za zagon seznanjanja. Za zaustavitev seznanjanja za 1 sekundo pridržite gumb [**-**]. V potrditev se predvaja glasovno sporočilo „Bluetooth® pairing on“ (Seznanjanje prek povezave Bluetooth® vklopljeno). V napravi Bluetooth® poiščite in izberite „WS ALERT XP“ oz. „WS ALERT XPI“. Dokončanje seznanjanja je potrjeno z glasovnim sporočilom „Pairing complete“ (Seznanjanje končano) in „Connected“ (Povezano). Za zaustavitev seznanjanja za 1 sekundo pridržite gumb [**-**]. V potrditev se predvaja glasovno sporočilo „Pairing off“ (Seznanjanje izklopljeno).

**2. Bass boost (Okrepitev nizkih tonov)**

Okrepitev nizkih tonov uporabite za polnejše nizke tone pretočne stereo glasbe. Okrepitev nizkih tonov omogočite oz. onemogočite z enosekundnim pritiskom gumba [**+**] ali [**-**].

**3. Surround balance (Ravnovesje okoljskega zvoka)**

Z enosekundnimi pritiski gumba [**-**] višate na levi in nižate na desni strani. Z enosekundnimi pritiski gumba [**+**] višate na desni in nižate na levi strani. Ko je ravnovesje okoljskega zvoka na sredini, se predvaja glasovno sporočilo „Center“ (Sredina).

**4. Surround equalizer (Izenačevalnik okoljskega zvoka)**

Z izenačevalnikom okoljskega zvoka spreminjate frekvence okoljskega zvoka. Ravni izenačevalnika okoljskega zvoka, „Low – Normal – High – Extra high“ (Nizke – Normalne – Visoke – Zelo visoke), spreminjate z enosekundnimi pritiski gumba [**-**] ali [**+**].

**5. Sidetone volume (Glasnost lokalnega presluha)**

Glasnost lokalnega presluha so slišne povratne informacije, ki jih prejema uporabnik slušalk med pogovorom. Glasnost lokalnega presluha, „Off – Low – Normal – High“ (Izklopljeno – Nizka – Normalna – Visoka), spreminjate z enosekundnimi pritiski gumba [**-**] ali [**+**].

**6. Battery type (Vrsta baterij)**

Vrsto baterij preklpite na alkalne ali take za polnjenje z enosekundnim pritiskom gumba [**-**] ali [**+**].

**7. Reset to factory default (Ponastavitev na privzete tovarniške vrednosti) (sl. 12)**

Za 1 sekundo pridržite gumb [**-**] ali [**+**] in nato za 2 sekundi pridržite gumb za meni [**M**]. Vodi vas glasovno sporočilo.

## ODPRAVLJANJE TEŽAV

### Težave s sprejemom radia FM

Prepričajte se, da sta bateriji novi oz. popolnoma napolnjeni. Radijski sprejem je odvisen od topografskih značilnosti in okolja, v katerem ste. Če je sprejem šibek, se po možnosti premaknite v drugo okolje.

### Težave s povezavo Bluetooth®

1. Prepričajte se, da sta bateriji novi oz. popolnoma napolnjeni.
2. Odstranite vse naprave Bluetooth®, ki so sinhronizirane s telefonom.
3. Znova zaženite telefon (izklopite ga in nato znova vklopite).
4. Slušalke ponastavite na privzete tovarniške vrednosti.
5. Slušalke seznanite s telefonom.
6. Če težave ne uspete odpraviti, poskusite s seznanitvijo drugega telefona.

### Prasketanje med pretakanjem ali telefonskim klicem

Bluetooth® je radijska tehnologija, kar pomeni, da je občutljiva na predmete med slušalkami in napravo, s katero so te povezane. Med slušalkami in povezano napravo naj bo do 10 metrov v vidni liniji (med njima ne sme biti sten ipd.). Vpliva lahko tudi, kje na telesu imate telefon.

## ČIŠČENJE IN VZDRŽEVANJE

Zunanja pokrova, naglavni trak in ušesni blaziniči očistite s krpo, navlaženo s toplo milnico.

### OPOMBA: naušnikov NE potaplajte v vodo.

Če naušnike zmocni dež ali pot, jih obrnite navzven, odstranite ušesni blaziniči in penasta vstavka ter pustite, da se sušijo 24 ur, preden jih znova sestavite. Ušesni blaziniči in penasta vstavka se z uporabo lahko obrabijo, zato je treba redno preverjati, ali so razpokani ali kako drugače poškodovani. 3M priporoča, da pri redni uporabi penasta vstavka in ušesni blaziniči zamenjate vsaj dvakrat letno, da ohranite stalno pridušitev hrupa, higijeno in udobje. Poškodovani ušesni blaziniči zamenjajte. Oglejte si razdelek Nadomestni deli v nadaljevanju.

### ODSTRANJEVANJE IN MENJAVA UŠESNIH BLAZINIC

**F:1** Ušesno blaziničo odstranite tako, da vstavite prste pod notranji rob ušesne blaziniče in jo močno povlečete naravnost navzven.

**F:2** Odstranite obstoječa penasta vstavka in vstavite nova.

**F:3** Namescite eno stran ušesne blaziniče v utor ušesne čašice in pritisnite na nasprotni strani, da se blazinička zaskoči.

### RAZMERE UPORABE IN SHRANJEVANJA

- Preden izdelek shranite, odstranite bateriji.
- Naušnikov ne shranjujte pri temperaturi na +55 °C (na primer na armaturni plošči, polici v prtljažniku ali okenski polici) ali pri temperaturi pod -20 °C.
- Naušnikov ne uporabljajte pri temperaturi nad +55 ali pod -20 °C.

### NADOMESTNI DELI IN DODATNA OPREMA

#### 3M™ PELTOR™ HY82, higienski komplet

Zamenljiv higienski komplet. Za zagotovitev stalne pridušitve

hrupa, higijene in udobja ga zamenjajte vsaj dvakrat letno.

#### 3M™ PELTOR™ HY100A, zaščita za slušalke za enkratno uporabo

Zaščita za slušalke za enkratno uporabo za enostavno namestitvev na ušesni blaziniči.

#### 3M™ PELTOR™ HYM1000, zaščita mikrofona

#### 3M™ PELTOR™ M995/2, protivetni ščitnik za mikrofona za govor

#### 3M™ PELTOR™ FR08, napajalnik s priključkom USB OPOMBA! Uporabljajte samo polnilnik baterij FR09.

#### 3M™ PELTOR™ FR09 EU, polnilnik baterij s priključkom USB za EU

#### 3M™ PELTOR™ LR6NM, baterije AA za polnjenje

## GARANCIJA IN OMEJITEV ODGOVORNOSTI

GARANCIJA: če se izkaže, da ima kateri od izdelkov podjetja 3M, oddelka Personal Safety Division, napako v materialu, izdelavi ali da ni v skladu s katero od eksplicitnih garancij za določen namen, je edina obveznost podjetja 3M in vaše izključno pravno sredstvo, da 3M po svoji izbiri popravi, zamenja ali povrne kupnino takih delov ali izdelkov po vašem pravočasnem obvestilu o zadevi in utemeljiti, da je bil izdelek shranjen, vzdrževan in uporabljen v skladu s pisnimi navodili podjetja 3M. RAZEN KJER TO PREPOVEDUJE ZAKONODAJA, JE TA GARANCIJA IZKLJUČNA IN VELJA NAMESTO EKSPLICITNIH IN IMPLICITNIH JAMSTEV O PRIMERNOSTI ZA PRODAJO IN DOLOČEN NAMEN IN DRUGIH JAMSTEV O KAKOVOSTI, JAMSTEV, KI SO POSLEDICA POSLOVANJA, USTALJENIH PRAKS IN POSLOVNIH NAVAD, RAZEN LASTNIŠKIH JAMSTEV IN JAMSTEV NEKRŠITEV PATENTOV: 3M po tej garanciji nima nikakršnih odgovornosti glede katerega koli izdelka, pri katerem je prišlo do napake zaradi nezadostnega ali neustreznega shranjevanja, rokovanja ali vzdrževanja, neupoštevanja navodil za izdelek ali zaradi spremembe ali poškodbe izdelka, nastale zaradi nesreče, malomarnosti ali zlorabe. OMEJITEV ODGOVORNOSTI: RAZEN KJER TO PREPOVEDUJE ZAKONODAJA, 3M V NOBENEM PRIMERU NE ODGOVARJA ZA NIKAKRŠNO NEPOSREDNO, POSREDNO, POSEBNO, NAKLJUČNO ALI POSLEDIČNO IZGUBO ALI ŠKODO (VKLJUČNO Z IZGUBLJENIM DOBIČKOM), NASTALO ZARADI IZDELKA, NE GLEDE NA UVELJAVLJENA PRAVNA NAČELA. V TEM DOKUMENTU DOLOČENA PRAVNA SREDSTVA SO IZKLJUČNA. BREZ PREOBLIKOVANJA: ta naprava ne bo preoblikovana brez pisnega soglasja podjetja 3M. Neopoblaščno preoblikovanje lahko razveljavi garancijo in dovoljenje uporabnika, da uporablja napravo.



3M™ PELTOR™ WS™ ALERT™ XP Headset  
MRX21A2WS6, MRX21A2WS6-ACK  
MRX21P3E2WS6, MRX21P3E2WS6-ACK

3M™ PELTOR™ WS™ ALERT™ XPI Headset  
MRX21AWS6, MRX21AWS6-ACK  
MRX21P3EWS6, MRX21P3EWS6-ACK

## ÚVOD

Blahoželáme vám a ďakujeme, že ste si vybrali komunikačné riešenia 3M™ PELTOR™! Víta vás nová generácia ochrannej komunikácie.

## URČENÉ POUŽITIE

Táto slúchadlová súprava 3M™ PELTOR™ je určená na to, aby pracovníkom poskytovala ochranu pred nebezpečnými úrovňami hluku a hlasnými zvukmi, pričom používateľ môže súčasne komunikovať prostredníctvom zabudovanej technológie Bluetooth®. Očakáva sa, že všetci používatelia si prečítajú uvedené pokyny pre používateľov a pochopia ich, ako aj sa oboznámia s používaním tohto zariadenia.

## DÔLEŽITÉ

Pred použitím si prečítajte všetky bezpečnostné informácie uvedené v tomto návode, porozumejte im a konajte v súlade s nimi. Tento návod si odložte pre potrebu v budúcnosti. Ďalšie informácie vám podá a vaše otázky zodpovie technický servis spoločnosti 3M (kontaktné informácie sú uvedené na poslednej strane).



## UPOZORNENIE

Tieto chrániče sluchu pomáhajú znižovať expozíciu nebezpečnému hluku a iným hlasitým zvukom. **Nesprávne používanie alebo nepoužívanie ochrany sluchu pri každej expozícii nebezpečnému zvuku môže mať za následok stratu sluchu alebo jeho poškodenie.**

Informácie o správnom používaní vám podá nadriadený, sú uvedené v návode na používanie alebo zatelefonujte technickému servisu spoločnosti 3M. Ak sa vám zdá, že máte otupený sluch, ak počas expozície hluku (vrátane strelby) alebo po nej vám zvoní alebo bzučí v ušiach alebo ak z akéhokoľvek iného dôvodu máte podozrenie na problém s počúťím, okamžite odíďte z hlučného prostredia a obráťte sa na lekára a/alebo svojho nadriadeného.

Bezpečnostné vyhlásenia EN 352:

- Výstup obvodu chráničov sluchu pre fungovanie v závislosti od výšky zvuku môže prekročiť úroveň hlasitosti externého zvuku.
- Používanie hygienických obalov môže ovplyvniť akustickú účinnosť chráničov.
- Čím sú batérie viac vybité, tým nižší môže byť výkon.
- Niektoré chemické látky môžu chrániče poškodiť.

Podrobnejšie informácie si vyžiadajte od výrobcu.

- Chrániče sluchu, ktoré sa montujú na helmu, sa dodávajú v rôznych veľkostiach. Chrániče sluchu, ktoré spĺňajú požiadavky noriem EN 352-1 a EN 352-3, majú strednú, malú alebo veľkú veľkosť. Väčšina používateľov nosí chrániče sluchu strednej veľkosti. Chrániče sluchu malej alebo veľkej veľkosti sú určené pre osoby, ktorým nesedia chrániče sluchu strednej veľkosti.

**V prípade nedodržania týchto pokynov môže dôjsť k vážnemu zraneniu alebo smrti:**

a. Počúvanie hudby alebo inej audiokomunikácie môže znížiť úroveň toho, ako si uvedomujete situáciu okolo seba a schopnosť počuť výstražné signály. Budte ostražití a hlasitosť zvuku nastavte na najnižšiu prijateľnú úroveň. Používanie zariadenia určeného na zábavu môže na určitých pracoviskách zhoršovať počuteľnosť výstražných signálov.

b. Aby sa z nízko riziko súvisiace so vznikom výbuchu, nepoužívajte tento výrobok v potenciálne výbušnom prostredí.

**V prípade nedodržania týchto pokynov sa môže znížiť ochrana poskytovaná slúchadlami a môže dôjsť k strate sluchu:**

a. Spoločnosť 3M dôrazne odporúča, aby ste si individuálne otestovali, ako vám chrániče sluchu sedia. Ak sa na odhad typickej ochrany na pracovisku používa SNR, spoločnosť 3M odporúča, aby sa hodnota redukcie hluku znížila o 50 % alebo podľa príslušných predpisov.

b. Zaisťte správny výber, sedenie, nastavenie a údržbu chráničov sluchu. Nesprávne vloženie tohto zariadenia zníži efektívnosť tlmenia hluku. Informácie o správnom vložení sú uvedené v priloženom návode.

c. Pred každým použitím chrániče sluchu skontrolujte. Ak sú poškodené, vyberte si nepoškodené chrániče sluchu alebo sa vyhňte hlučnému prostrediu.

d. Ak sú potrebné ďalšie osobné ochranné prostriedky (napr. bezpečnostné okuliare, respirátory atď.), vyberte si také, ktoré majú ohybné nožičky alebo remienky s nízkym profilom, ktorý minimalizuje interferenciu s tesnením vankúšikov slúchadiel. Odstráňte všetky nepotrebné predmety (napr. vlasý, čiapky, šperky, slúchadlá, hygienické kryty atď.), ktoré by mohli zabrániť tesneniu vankúšikov slúchadiel a znížiť ochranu slúchadiel.

e. Hlavový pás neohýbajte ani nemeňte jeho tvar a zaisťte, aby dostatočne silno pridržiaval slúchadlá pevne na mieste.

f. Chrániče, najmä vankúšiky slúchadiel, sa počas používania môžu poškodiť, preto je potrebné ich často kontrolovať, či nie sú prasknuté a či cez ne nepreniká hluk. Pri pravidelnom používaní vymieňajte penové vložky a vankúšiky slúchadiel minimálne dvakrát ročne, aby sa zachovali konzistentné tlmenie, hygiena a pohodlie.

g. V prípade nedodržania týchto odporúčaní bude ochrana poskytovaná slúchadlami výrazne znížená.

## ⚠ UPOZORNENIE

**Aby sa znížili nebezpečenstvá súvisiace s požiarom, výbuchom a popáleninami, ktoré – ak by ste sa im nevyhli – by mohli mať za následok drobné alebo stredne ťažké zranenie alebo poškodenie majetku:**

a. Používajte výlučne nabíjačku USB 3M™ PELTOR™ FR09 a stenový adaptér USB 3M™ PELTOR™ FR08 s

nabíjateľnými batériami 3M™ PELTOR™ LR6NM.

b. Batéria sa nesmie nabíjať, ak okolitá teplota prekračuje + 45 °C.

### ⚠ UPOZORNENIE:

Ak sa batéria vymení za batériu nesprávneho typu, hrozí riziko výbuchu.

### POZNÁMKA:

- Ak sú tieto chrániče sluchu nasadené v súlade s návodom na používanie, pomáhajú znížiť expozičnú nepretržitú hlučnosť, ako je napríklad priemyselný hlučnosť, hlučnosť vytváranému vozidlami a lietadlami, ako aj veľmi hlasnými impulznému hlučnosť. Je ťažké predpovedať požadovanú a/alebo skutočnú ochranu sluchu dosiahnutú počas expozičnú impulznému hlučnosť. Na výkon chráničov sluchu má vplyv ich správny výber, prilehanie a používanie, starostlivosť o chrániče sluchu a ďalšie premenné. Ďalšie informácie o ochrane sluchu pred impulzným hlučnosťom sú uvedené na internetovej stránke [www.3M.com/PELTOR](http://www.3M.com/PELTOR).
- Tieto chrániče sluchu sú vybavené systémom tlmenia v závislosti od výšky zvuku. Pred použitím skontrolujte, či tento vstup pracuje správne. Ak používateľ zistí poškodenie alebo poruchu, musí sa riadiť odporúčaniami výrobcu týkajúcimi sa údržby a výmeny batérie.
- Tieto chrániče sluchu obmedzujú intenzitu zvuku zábavných zariadení na 82 dBA (efektívna úroveň na uchu).
- Rozsah prevádzkovej teploty: - 20 °C až 55 °C
- Rozsah skladovacej teploty: - 20 °C až 55 °C



- Tento výrobok obsahuje elektrické a elektronické komponenty a nesmie sa zlikvidovať do bežného domového odpadu. Informácie o likvidácii elektrických a elektronických zariadení nájdete v miestnych smerniciach.

### OSVĎČENIA

Spoločnosť 3M Svenska AB týmto vyhlasuje, že prijímač rádiového vysielača typu rozhlasového zariadenia je v súlade so smernicou 2014/53/EÚ a ďalšími príslušnými smernicami, čím spĺňa požiadavky na označenie symbolom CE. Úplné znenie Prehlásenia o zhode EU je k dispozícii na tejto internetovej adrese: [www.3M.com/PELTOR/DOC](http://www.3M.com/PELTOR/DOC). Pri požiadavke vpište vaše číslo dielu. Číslo dielu vašich slúchadiel je uvedené na dne jedného slúchadla, ako vidieť na obrázku nižšie.



Ak máte záujem o kópiu vyhlásenia o zhode a ďalšie informácie požadované v smerniciach, obráťte sa na spoločnosť 3M v krajine, kde ste si produkt zakúpili. Kontaktné informácie sú uvedené na posledných stranách týchto pokynov pre používateľa.

Výrobok bol testovaný a schválený v súlade s normami EN 352-1:2002/EN 352-3:2002, EN 352-4:2001/A1:2005, EN 352-6:2002, EN 352-8:2008. Vyjadrenie stanoviska notifikovaného orgánu ponúka: FIOH, Finnish Institute of

Occupational Health (Fínsky inštitút pre ochranu zdravia pri práci), Topeliuksenkatu 41 b, FI-00250 Helsinki, Fínsko. Číslo notifikovaného orgánu 0403.

### TLMENIE HLUKU V LABORATÓRNYCH PODMIENKACH

**UPOZORNENIE!** Spoločnosť 3M dôrazne odporúča, aby ste si individuálne otestovali, ako vám chrániče sluchu sedia. Ak sa na odhad typickej ochrany na pracovisku používa SNR, spoločnosť 3M odporúča, aby sa hodnota redukcie hlučnosti znížila o 50 % alebo podľa príslušných predpisov.

Vysvetlenie tabuliek s údajmi o tlmení hlučnosti

EN 352-1/EN 352-3/EN 352-4

**A:1** Frekvencia (Hz)

**A:2** Stredné tlmenie (dB)

**A:3** Štandardná odchýlka (dB)

**A:4** Predpokladaná hodnota ochrany, APV (dB)

**A:5**

H = Odhad ochrany sluchu pre zvuky s vysokou frekvenciou ( $f \geq 2000$  Hz).

M = Odhad ochrany sluchu pre zvuky so strednou frekvenciou ( $500 \text{ Hz} < f < 2000 \text{ Hz}$ ).

L = Odhad ochrany sluchu pre zvuky s nízkou frekvenciou ( $f \leq 500$  Hz).

**A:6** Hladina kritérií

H = Hladina kritérií pre zvuk vysokej frekvencie

M = Hladina kritérií pre zvuk strednej frekvencie

L = Hladina kritérií pre zvuk nízkej frekvencie

Kompatibilné priemyselné bezpečnostné helmy EN 352-3

Tieto chrániče sluchu je možné upevniť a používať iba s typmi priemyselných bezpečnostných heliem uvedenými v tabuľke B. Tieto chrániče sluchu boli testované v kombinácii s nasledovnými priemyselnými bezpečnostnými helmami a priripevnení na iné druhy heliem môžu byť úrovne ochrany odlišné.

Vysvetlenie tabuľky o prvku na upevnenie k priemyselnej bezpečnostnej helme:

**B:1** Výrobca helmy

**B:2** Model helmy

**B:3** Prvok na upevnenie

**B:4** Veľkosť hlavy: S = Malá, M = Stredná, L = Veľká

**Hlavový pás MRX21A2WS6\*, MRX21AWS6\***

**D:1** Hlavový pás (PVC, PA)

**D:2** Drôt hlavového pásu (nehrdzavejúca oceľ)

**D:3** Dvojbodové upevňovacie prvky (POM)

**D:4** Vankúšik slúchadla (PVC fólia a PUR pena)

**D:5** Penová vložka (PUR pena)

**D:6** Slúchadlo (ABS)

**D:7** Mikrofón na fungovanie v závislosti od výšky zvuku na počúvanie okolitého zvuku (PUR pena)

**D:8** Hlasový mikrofón (ABS, PA)

**D:9** Anténa (PE, ABS, TPE)

**D:10** Tienidlo proti vetru (pena)

**D:11** Konektor nabíjacky (ušľachtilá oceľ)

**Prvok na upevnenie k helme/helma****MRX21P3E2WS6\*, MRX21P3EWS6\***

D:12 Podporné rameno slúchadla (ušľachtilá oceľ)

**NÁVOD NA VLOŽENIE****Hlavový pás**

**E:1** Vysuňte slúchadlá a hornú časť slúchadla nakloňte von, pretože kábel musí byť na vonkajšej strane hlavového pásu.

**E:2** Nastavte výšku slúchadiel tak, že ich posuniete nahor alebo nadol a zároveň budete držať pás na mieste.

**E:3** Hlavový pás by mal byť umiestnený navrchu hlavy, ako je vyobrazené, a mal by byť oporou pre hmotnosť slúchadlovej súpravy.

**Prvok na upevnenie k bezpečnostným helmám**

**E:4** Prvok na upevnenie k helme vložte do príslušného konektora helmy a zasuňte ho na príslušné miesto **E:5**.

**E:6** Režim vetrania: Ak chcete prepnúť zariadenie z pracovného režimu do režimu vetrania, vytiahnite slúchadlá von, kým nezačujete kliknutie **E:7**.

**E:8** Neumiestňujte slúchadlá oproti helme, aby sa nezabraňovalo vetraniu.

**PREVÁDZKOVÉ POKYNY****NABÍJANIE A VÝMENA BATÉRIÍ (OBR. 1)**

1. Prstami odpojte západku na ľavom slúchadle.
2. Otvorte slúchadlo.
3. Vložte alebo vymeňte batérie. Zaisťte, aby sa ich polarita zhodovala so značkami.
4. Zatvorte slúchadlo a zacvaknite západku. Ak prechádzate z nabíjateľných batérií na nenabíjateľné, zmeňte typ batérií. Dlhým (2 s) stlačením tlačidla ponuky **[M]** otvorte konfiguračnú ponuku, pozri „Konfigurácia slúchadlovej súpravy“.

**⚠ UPOZORNENIE:** Používajte výlučne nabíjačku USB 3M™ PELTOR™ **FR09 EU** a stenový adaptér USB 3M™ PELTOR™ **FR08** s nabíjateľnými batériami 3M™ PELTOR™ **LR6NM** (alebo ekvivalentné nabíjateľné batérie AA Ni-MH).

**⚠ UPOZORNENIE:** Batéria sa nesmie nabíjať, ak okolitá teplota prekračuje + 45 °C.

**POZNÁMKA:**

- Nenabíjajte alkalické batérie, inak môže dôjsť k poškodeniu slúchadlovej súpravy.
- Používajte výlučne nenabíjateľné batérie AA alebo nabíjateľné Ni-MH batérie.
- Nekombinujte staré a nové batérie. Nekombinujte alkalické, štandardné alebo nabíjateľné batérie. Pri likvidácii batérií sa riadte miestnymi predpismi na likvidáciu pevného odpadu.

**PREVÁDZKOVÝ ČAS**

Približný čas používania s novými alkalickými batériami AA a plne nabitými nabíjateľnými batériami LR6NM (2100 mAh):

- Rádio FM a funkcia fungovania v závislosti od výšky zvuku: približne 58 hodín
- Prenos zvuku rozhraním Bluetooth® a funkcia fungovania v závislosti od výšky zvuku: približne 78 hodín

**POZNÁMKA:**

Prevádzkový čas sa môže líšiť v závislosti od prostredia, teploty a batérií.

**ZAPNUTIE/VYPNUTIE (obr. 2)**

Dlhým (2 s) stlačením tlačidla zapnutia [  ] zapnite alebo vypnite slúchadlovú súpravu.

Zaznie hlasová správa „Power on“ (Zapnuté) alebo „Power off“ (Vypnuté).

Slúchadlová súprava pri prvom zapnutí automaticky aktivuje párovací režim.

**POZNÁMKA:** Ak sa 4 hodiny nestlačilo žiadne tlačidlo, slúchadlová súprava sa automaticky vypne. Zaznie hlasová správa „Automatic power off“ (Automatické vypnutie).

**NASTAVENIE ÚROVNE HLASITOSTI ZDROJA ZVUKU (obr. 3)**

Úroveň hlasitosti zdroja zvuku nastavením krátkym (1 s) stlačením tlačidla **[+]** alebo **[-]**. Aktívny zdroj zvuku zmeníte krátkym (1 s) stlačením tlačidla zapnutia [  ].

Zdrojom zvuku môže byť:

- Rádio FM
- Telefón
- Okolité zvuk
- Hudba
- Bluetooth®

**DOBRY TIP:** Môžete nakonfigurovať zvýšenie basov, vyváženie okolitého zvuku a ekvalizér okolitého zvuku. Dlhším (2 s) stlačením tlačidla ponuky **[M]** otvorte konfiguračnú ponuku.

**Pozri časť Konfigurácia slúchadlovej súpravy.****Okolité zvuk (Mikrofón s fungovaním v závislosti od výšky zvuku na počúvanie okolitého zvuku)**

Pomáha chrániť váš sluch pred potenciálne škodlivými úrovňami hluku. Nepretržitý rachot a iné potenciálne škodlivé hluky sa znižujú na úroveň nižšiu ako 82 dB, stále však môžete normálne hovoriť a zabezpečiť, aby vás počuli.

**KOMUNIKÁCIA TVÁROU V TVÁR (STLAČ A POČÚVAJ) \*\***

(obr. 4)

Funkcia Stlač a počúvaj (Push-To-Listen, PTL) umožňuje okamžite počúvať vaše prostredie tak, že stlmité hlasitosť rádia FM a zvuku prenášaného rozhraním Bluetooth® a aktivujete mikrofony s fungovaním v závislosti od výšky zvuku. Krátkym (1 s) dvojitým stlačením tlačidla zapnutia [  ] aktivujete funkciu Stlač a počúvaj. Funkciu PTL zrušíte stlačením ľubovoľného tlačidla.

**POČÚVANIE RÁDIA FM****Vyhľadanie staníc (obr. 8)**

Krátkym (1 s) stlačením tlačidla ponuky **[M]** otvorte režim staníc. Krátkym stlačením tlačidla (1 s) **[+]** alebo **[-]** spustíte vyhľadávanie. *Frekvenciu rozhlasovej stanice potvrdí hlasová správa.* \*\*

**DOBRY TIP:** Krátkym (1 s) stlačením tlačidla ponuky **[M]** vždy zapnete rádio FM.

**POZNÁMKA:** Rádiový príjem závisí od topografie a prostredia, v ktorom sa nachádzate. Ak je príjem slabý,

skúste sa presunúť do inej oblasti, ak je to možné.

### Uloženie stanice (obr. 9)

Trikrát krátko (1 s) stlačte tlačidlo ponuky [M] a zaznie hlasová správa „Store station“ (Uložiť stanicu). Krátkym stlačením (1 s) tlačidla [+ ] alebo [- ] vyberte umiestnenie. Dlhým (2 s) stlačením tlačidla ponuky [M] uložte stanicu. Zaznie hlasová správa „Confirmed“ (Potvrdené).

### Predvolená stanica (obr. 10)

Dvojitým krátkym (1 s) stlačením tlačidla ponuky [M] otvorte režim predvolených staníc. Zaznie hlasová správa „Preset station“ (Predvolená stanica). Krátkym stlačením (1 s) tlačidla [+ ] alebo [- ] prechádzajte a vyberte predvolenú stanicu. Frekvenciu rozhlasovej stanice potvrdí hlasová správa.

### Technológia Bluetooth® Multipoint\*\*

Táto slúchadlová súprava podporuje technológiu Bluetooth® Multipoint technology. Pomocou technológie Bluetooth® Multipoint môžete pripojiť slúchadlovú súpravu súčasne k dvom zariadeniam s rozhraním Bluetooth®. Podľa typu pripojených zariadení s rozhraním Bluetooth® a ich aktuálnych činností slúchadlová súprava rôznymi spôsobmi riadi zariadenia s rozhraním Bluetooth®. Slúchadlová súprava uprednostňuje a koordinuje činnosti z pripojených zariadení s rozhraním Bluetooth®.

**Párovanie zariadenia s rozhraním Bluetooth®** (obr. 2, obr. 5) Slúchadlová súprava pri prvom zapnutí automaticky aktivuje párovací režim. Zaznie hlasová správa „Bluetooth® pairing on“ (Párovanie Bluetooth zapnuté). Režim párovania sa dá spustiť aj z ponuky. Je to potrebné na párovanie druhého zariadenia (obr. 6).

### Pozri časť Konfigurácia slúchadlovej súpravy.

Skontrolujte, či je na vašom zariadení s rozhraním Bluetooth® aktivované rozhranie Bluetooth®. Vyhľadajte a vyberte možnosť „WS ALERT XP“ alebo „WS ALERT XPI“ na zariadení Bluetooth®. Po dokončení párovania zaznie hlasová správa „Pairing complete“ (Párovanie dokončené) a „Connected“ (Pripojené).

**POZNÁMKA:** Proces párovania môžete kedykoľvek zastaviť dlhým (2 s) stlačením tlačidla Bluetooth® [ \* ] (obr. 7).

**POZNÁMKA:** Len jedno z dvoch spárovaných zariadení môže byť obojsmerné rádio. \*\* slúchadlová súprava podporuje len obojsmerné rádio s protokolom Push-To-Talk (Stlač a hovor, PTT) 3M™ PELTOR™. V prípade otázok sa obráťte na miestneho distribútora.

**POZNÁMKA:** Keď je úspešne spárované 3. zariadenie Bluetooth®, zo slúchadlovej súpravy sa odstráni jedno z predchádzajúcich spárovaných zariadení. Ak je pripojené jedno zariadenie, odstráni sa nepripojené zariadenie. Inak sa odstráni 1. spárované zariadenie. \*\*

### OPĀTOVNÉ PRIPAJENIE ZARIADENÍ S ROZHĀRANÍM BLUETOOTH®

Keď sa slúchadlová súprava zapne, počas 5 minút sa pokúsi znovu pripojiť k všetkým spárovaným zariadeniam. Spojenie potvrdí hlasová správa „Connected“ (Pripojené).

**POZNÁMKA:** Ak je prepojenie stratené, slúchadlová súprava sa počas 30 sekúnd pokúsi o opätovné pripojenie. Ak dôjde k strate prepajenia, zaznie hlasová správa „Disconnect“ (Odpojiť).

### Pripojenie a používanie jedného telefónu.

**Pripojenie a používanie dvoch telefónov.** \*\* (pozri obr. 7)

Tlačidlo Bluetooth®	Stav	Akcia
Krátke stlačenie	Žiadna aktivita	Ovládanie hlasom <i>Prehrávať</i> **
	Prenos zvuku	Ovládanie hlasom <i>Pozastaviť</i> **
	Prichádzajúci hovor	Prijatie
	Odchádzajúci hovor/prebiehajúci hovor	Ukončenie hovoru
	<i>Prebiehajúci hovor v jednom telefóne, prichádzajúci hovor v druhom telefóne</i> **	<i>Ukončenie prebiehajúceho hovoru, prijatie prichádzajúceho hovoru</i> **
Dlhé stlačenie	Žiadna aktivita/prenos zvuku	Volanie na posledné volané číslo <i>Ovládanie hlasom na poslednom spárovanom zariadení</i> **
	Prichádzajúci hovor	Odmietnutie
	Prebiehajúci hovor	Prepínanie hovoru medzi telefónom/slúchadlovou súpravou
	<i>Prebiehajúci hovor v jednom telefóne, prichádzajúci hovor v druhom telefóne</i> **	Odmietnutie prichádzajúceho hovoru

### Pripojené k obojsmernému rádiu.

**Pripojené obojsmerné rádio a telefón.** \*\*

**Obsluha obojsmerného rádia.** (Pozri obr. 7)

Tlačidlo Bluetooth®	Stav	Akcia
Stlačenie	Žiadna aktivita/prenos zvuku	Spustenie prenosu obojsmerným rádiom
Uvoľnenie	Prenos obojsmerným rádiom	Zastavenie prenosu obojsmerným rádiom

**Pripojené k telefónu a obojsmernému rádiu. \*\*****Používanie telefónu. \*\*** (pozri obr. 7)

Tlačidlo Bluetooth®	Stav	Akcia
Krátke stlačenie	Prichádzajúci hovor	Prijatie
	Odchádzajúci hovor/prebiehajúci hovor	Ukončenie hovoru
	Prebiehajúci príjem obojsmerným rádiom a prichádzajúci hovor	Prijatie
	Prebiehajúci telefonický hovor a príjem obojsmerným rádiom	Ukončenie hovoru
Dlhé stlačenie	Prichádzajúci hovor	Odmietnutie
	Prebiehajúci hovor	Prepínanie hovoru medzi telefónom/slúchadlovou súpravou

**POZNÁMKA:** Keď je pripojené obojsmerné rádio, nemožno zo slúchadlovej súpravy riadiť jednotku prehrávania zvuku. \*\*

**POZNÁMKA:** Ak máte prebiehajúci telefonický hovor, v prípade hovoru prichádzajúceho do obojsmerného rádia zaznie dvojité pipnutie. Ak chcete prepnúť na hovor prichádzajúci do obojsmerného rádia, krátkym (1 s) stlačením tlačidla Bluetooth® [ \* ] hovor ukončíte. Po ďalšom krátkom (1 s) stlačení tlačidla Bluetooth® [ \* ] budete počuvať obojsmerné rádio alebo počkáte na ďalšiu správu prichádzajúcu do obojsmerného rádia. \*\*

**POZNÁMKA:**

Aby sa zachoval výkon potlačenia šumu, musí byť hlasový mikrofón umiestnený veľmi blízko pri ústach (menej ako 3 mm) **G:1.**

**VEDELI STE?** Slúchadlová súprava podporuje prenos zvuku Bluetooth® A2DP 1.3 z rôznych aplikácií alebo z prehrávača médií telefónu.

**VEDELI STE?** Ak máte prebiehajúci hovor alebo správu do obojsmerného rádia, prehrávanie zvuku z jednotky prehrávania zvuku sa automaticky pozastaví. \*\* Po ukončení hovoru/správy sa prehrávanie zvuku automaticky znovu spustí.

**DOBRY TIP:** Ak sa v slúchadlovej súprave obnovili nastavenia z výroby, pri prvom zapnutí automaticky aktivuje párovací režim.

**Bluetooth® 4.2**

Bluetooth® je globálny bezdrôtový komunikačný štandard, ktorý do určitej vzdialenosti vzájomne spája zariadenia. Umožňuje napríklad spojenie slúchadlovej súpravy a telefónu,

reproduktora a počítača k smartfónu a pod. Viac si prečítajte na internetovej stránke [www.bluetooth.com](http://www.bluetooth.com).

Profil Bluetooth® HSP 1.2, HFP 1.6, A2DP 1.3, AVRCP 1.6  
Bližšie informácie na internetovej stránke <https://www.bluetooth.org/tpg/listings.cfm>.

**KONFIGURÁCIA SLÚCHADLOVEJ SÚPRAVY** (obr. 11)

Dlhším (2 s) stlačením tlačidla ponuky **[M]** otvoríte konfiguračnú ponuku. Zaznie hlasová správa „Menu“ (Ponuka). Krátkym (1 s) stlačením tlačidla ponuky **[M]** prechádzajte po ponuke. Každý krok v ponuke potvrdí hlasová správa. Krátkym (1 s) stlačením tlačidla **[+]** alebo **[-]** možno aktivovať/deaktivovať/zmeniť rôzne konfigurácie.

V konfiguračnej ponuke sú k dispozícii nasledovné možnosti:

**1. Bluetooth® pairing (Párovanie Bluetooth®)** (obr. 6)  
Keď zaznie hlasová správa „Bluetooth® pairing“ (Párovanie Bluetooth), krátkym (1 s) stlačením tlačidla **[+]** spustíte párovanie. Krátkym (1 s) stlačením tlačidla **[-]** párovanie zastavíte. Zaznie hlasová správa „Bluetooth® pairing on“ (Zapnuté párovanie zariadenia s rozhraním Bluetooth). Vyhľadajte a vyberte možnosť „**WS ALERT XP**“ alebo „**WS ALERT XPI**“ na zariadení Bluetooth®. Po dokončení párovania zaznie hlasová správa „Pairing complete“ (Párovanie dokončené) a „Connected“ (Pripojené). Krátkym (1 s) stlačením tlačidla **[-]** párovanie zastavíte. Zaznie hlasová správa „Pairing off“ (Párovanie vypnuté).

**2. Bass boost (Zvýšenie basov)**

Funkcia zvýšenia basov prepožičiava počúvanej stereofónnej hudbe plnší basový zvuk. Krátkym (1 s) stlačením tlačidla **[+]** alebo **[-]** aktivujete/deaktivujete zvýšenie basov.

**3. Surround balance (Vyváženie okolitého zvuku)**

Krátkym (1 s) stlačením tlačidla **[-]** zvýšite ľavú stranu a znížite pravú stranu. Krátkym (1 s) stlačením tlačidla **[+]** zvýšite pravú stranu a znížite ľavú stranu. Keď sa vyváženie okolitého zvuku vycentruje, zaznie hlasová správa „Center“ (Vycentrovanie).

**4. Surround equalizer (Ekvalizér okolitého zvuku)**

Služi na zmenu frekvenčnej charakteristiky okolitého zvuku. Krátkym (1 s) stlačením tlačidla **[-]** alebo **[+]** zmeníte úroveň ekvalizéra okolitého zvuku, k dispozícii sú možnosti „Low – Normal – High – Extra high“ (Nízka, Normálna, Vysoká, Extra vysoká).

**5. Sidetone volume (Hlasitosť miestnej väzby)**

Miestna väzba je zvuková spätná väzba používateľovi slúchadlovej súpravy počas konverzácie. Krátkym (1 s) stlačením tlačidla **[-]** alebo **[+]** zmeníte hlasitosť miestnej väzby, k dispozícii sú možnosti „Off – Low – Normal – High“ (Vypnutá, Nízka, Normálna, Vysoká).

**6. Battery type (Typ batérií)**

Krátkym (1 s) stlačením tlačidla **[-]** alebo **[+]** zmeníte typ batérií na nabíjateľné alebo alkalické.

**7. Reset to factory default (Obnovenie výrobných nastavení)** (obr. 12)

Krátko (1 s) stlačte tlačidlo **[-]** alebo **[+]**, potom dlho (2 s) stlačte tlačidlo ponuky **[M]**. Bude vás viesť hlasová správa.

## RIEŠENIE PROBLÉMOV

### Mám problém s príjmom rádia FM.

Skontrolujte, či sú batérie nové alebo úplne nabité. Rádiový príjem závisí od topografie a prostredia, v ktorom sa nachádzate. Ak je príjem slabý, skúste sa presunúť do inej oblasti.

### Mám problémy s pripojením prostredníctvom rozhrania Bluetooth®.

1. Skontrolujte, či sú batérie nové alebo úplne nabité.
2. Odstráňte všetky zariadenia s rozhraním Bluetooth®, ktoré sú zosynchronizované s telefónom.
3. Reštartujte telefón (zapnite/vypnite ho).
4. Obnovte nastavenia slúchadlovej súpravy z výroby.
5. Spárujte slúchadlovú súpravu s telefónom.
6. Ak problém pretrváva, skúste ju spárovať s iným telefónom, aby ste videli, či to pomôže.

### Počas prenosu zvuku/telefonickeho hovoru počujem praskavé zvuky.

Bluetooth® je rádiová technológia, čo znamená, že je citlivá na objekty nachádzajúce sa medzi slúchadlovou súpravou a zariadením, ku ktorému je pripojená. Pri priamej viditeľnosti (teda bez stien a pod.) by malo byť možné mať až 10-metrovú vzdialenosť medzi slúchadlovou súpravou a pripojeným zariadením. Vplyv môže mať aj umiestnenie telefónu na tele.

## ČISTENIE A STAROSTLIVOSŤ

Na čistenie vonkajšej plochy slúchadiel, hlavového pásu a vankúšikov slúchadiel používajte tkaninu navlhčenú teplou vodou s mydlom.

### POZNÁMKA: NEPONÁRAJTE chrániče sluchu do vody.

Ak chrániče sluchu navlhnú od dažďa alebo potu, otočte slúchadlá von, vyberte vankúšiky slúchadiel a penové vložky, nechajte ich vyschnúť a až po 24 hodinách ich vráťte na miesto. Vankúšiky slúchadiel a penové vložky sa počas používania môžu poškodiť, preto je potrebné pravidelne kontrolovať, či nie sú prasknuté alebo inak poškodené. Pri pravidelnom používaní spoločnosť 3M odporúča vymieňať penové vložky a vankúšiky slúchadiel minimálne dvakrát ročne, aby sa zachovali konzistentné tmenie, hygiena a pohodlie. Poškodený vankúšik slúchadiel sa musí vymeniť. Pozrite časť Náhradné diely uvedené nižšie.

## VYBRATIE A VÝMENA VANKÚŠIKOV SLÚCHADIEL

**F:1** Ak chcete vybrať vankúšik slúchadla, vsuňte prsty pod vnútorný okraj vankúšika a rázne ho vytiahnite.

**F:2** Vyberte súčasnú vložku (vložky) a vložte novú penovú vložku (vložky).

**F:3** Jednu stranu vankúšika slúchadla zasuňte do drážky na slúchadle a potlačte na druhej strane, až kým vankúšik nezapadne na miesto.

## PODMIENKY POUŽÍVANIA A SKLADOVANIA

- Pred uskladnením výrobku vyberte batérie.
- Chrániče sluchu neuchovávajte pri teplotách vyšších ako + 55 °C (napríklad na prístrojovej doske alebo okennom parapete) ani pri teplotách nižších ako – 20 °C.
- Chrániče sluchu nepoužívajte pri teplotách vyšších ako + 55 °C ani nižších ako – 20 °C.

## NÁHRADNÉ DIELY A PRÍSLUŠENSTVO

### 3M™ PELTOR™ HY82, Hygienická súprava

Vymeniteľná hygienická súprava. V záujme dosiahnutia optimálneho tmenia, hygieny a pohodlia vymieňajte tieto komponenty aspoň dvakrát ročne.

### 3M™ PELTOR™ HY100A, Chrániče na jedno použitie

Chránič na jedno použitie s možnosťou jednoduchého upevnenia na vankúšiky slúchadiel.

### 3M™ PELTOR™ HYM1000, Chranič mikrofonu

### 3M™ PELTOR™ M995/2, Tienidlo proti vetru pre hlasový mikrofón

### 3M™ PELTOR™ FR08, Napájaci zdroj s konektorom USB POZNÁMKA! Používajte výlučne nabíjačku batérií FR09.

### 3M™ PELTOR™ FR09 EU, Nabíjačka batérií s konektorom USB

### 3M™ PELTOR™ LR6NM, Nabíjateľné batérie AA

## ZÁRUKA A OBMEDZENIE ZODPOVEDNOSTI

**ZÁRUKA:** Ak sa zistí, že niektorý výrobok 3M Personal Safety Division má chybný materiál, spracovanie alebo nie je v súlade s niektorou vyjadrenou zárukou na konkrétny účel, jediným záväzkom spoločnosti 3M a vašim výhradným nápravným prostriedkom je podľa výberu spoločnosti 3M oprava, výmena alebo refundácia kúpnej ceny takýchto dielov alebo výrobkov po včasnom upozornení na problém z vašej strany a dokázaní, že výrobok bol skladovaný, udržiavaný a používaný v súlade s písomnými pokynmi spoločnosti 3M. OKREM SITUÁCIE, KDE JE TO ZAKÁZANÉ ZÁKONOM, TÁTO ZÁRUKA JE VÝLUČNÁ A NAHRADZUJE AKÚKOLÍVEK VÝSLOVNÚ ALEBO PREDPOKLADANÚ ZÁRUKU PREDAJNOSTI, VHODNOSTI NA KONKRÉTNY ÚČEL ALEBO INÚ ZÁRUKU KVALITY ALEBO ZÁRUK, KTORÉ POCHÁDZAJÚ Z ROKOVANIA, ZVYKLOSTÍ ALEBO OBCHODNÉHO ZVYKU, OKREM NÁZVU A ZÁSAHU DO PATENTOVÉHO PRÁVA. Spoločnosť 3M nemá žiadny záväzok v rámci tejto záruky s ohľadom na ľubovoľný výrobok, ktorý zlyhal kvôli neadekvátnemu alebo nesprávne mu skladovaniu, manipulácii alebo údržbe, v dôsledku nedodržania návodu na používanie alebo zmenu alebo poškodeniu výrobku v dôsledku nehody, zanedbania alebo nesprávneho použitia.

**OBMEDZENIE ZODPOVEDNOSTI:** OKREM SITUÁCIE, KDE JE TO ZAKÁZANÉ ZÁKONOM, SPOLOČNOSŤ 3M V ŽIADNOM PRÍPADE NENESIE ZODPOVEDNOSŤ ZA PRIAME, NEPRIAME, ŠPECIÁLNE, NÁHODNÉ ALEBO NÁSLEDNÉ STRATY ALEBO ŠKODY (VRÁTANE STRATY ZISKU) VZNIKNUTÉ V DÔSLEDKU TOHTO VÝROBKU, BEZ OHĽADU NA UPLATNENÚ PRÁVNÚ PODMIENKU TU UVEDENÉ STANOVENÉ NÁPRAVNÉ PROSTRIEDKY SÚ VÝLUČNÉ.

**ŽIADNE MODIFIKÁCIE:** Toto zariadenie sa nesmie modifikovať bez písomného súhlasu spoločnosti 3M. Neautorizované modifikácie môžu spôsobiť zánik záruky a oprávnenia používateľa na používanie zariadenia.

3M™ PELTOR™ WS™ ALERT™ XP Headset  
MRX21A2WS6, MRX21A2WS6-ACK  
MRX21P3E2WS6, MRX21P3E2WS6-ACK

3M™ PELTOR™ WS™ ALERT™ XPI Headset  
MRX21AWS6, MRX21AWS6-ACK  
MRX21P3EWS6, MRX21P3EWS6-ACK

## GİRİŞ

3M™ PELTOR™ iletişim çözümlerini tercih ettiğiniz için sizi kutlar ve teşekkür ederiz! Koruyucu iletişim yeni nesline hoş geldiniz.

## KULLANIM AMACI

Bu 3M™ PELTOR™ kulaklık setleri bir yandan kullanıcının yerleşik Bluetooth® teknolojisi ile iletişim kurmasına izin verirken diğer yandan işçilere tehlikeli gürültü seviyelerine ve yüksek seslere koruma sağlamayı amaçlamaktadır. Tüm kullanıcılar verilen kullanıcı talimatlarını okumalı, anlamlı ve cihazın kullanımı hakkında bilgi sahibi olmalıdır.

## ÖNEMLİ

Ürünü kullanmaya başlamadan önce lütfen bu talimatlarda verilen tüm güvenlik bilgilerini okuyun, kavrayın ve takip edin. Bu talimatları, daha sonra başvurmak üzere muhafaza edin. Ek bilgiler ve diğer sorularınız için lütfen 3M Teknik Servisi ile iletişim kurun (iletişim bilgileri son sayfada liste halinde verilmektedir).

## UYARI

Bu ses önleyici kulaklık, maruz kalınan tehlikeli gürültü ve diğer yüksek ses seviyelerini hafifletmeye yardımcı olur. **Kulak tıkaçını yanlış kullanma veya tehlikeli gürültüye maruz kalınan zamanlarda sürekli kullanmama, işitme kaybı veya işitme hasarıyla sonuçlanabilir.** Uygun kullanım için amirimize veya kullanıcı talimatlarına başvurun ya da 3M Teknik Servisi'ni arayın. İşitme duyunuzun körelendiğini düşünüyorsanız, (silah ateşleme dahil) herhangi bir sese maruz kaldığınız sırada veya sonrasında çınlama veya uğultu duyuyorsanız veya başka herhangi bir nedenle bir işitme sorunuz olduğundan şüpheleniyorsanız, gürültülü ortamı derhal terk edin ve bir tıp uzmanına ve/veya amirimize danışın.

EN 352 Güvenlik Beyanları:

- Bu ses önleyicinin seviye-bağımlı devresinden çıkan ses gücü, harici ses seviyesinin üzerine çıkabilir.
- Tamponlara hijyenik kapakların takılması, ses önleyicilerin akustik performansını etkileyebilir.
- Performans, pil kullanımına bağlı olarak azalabilir.
- Bu ürün, bazı kimyasal maddelerden olumsuz etkilenebilir. Ayrıntılı bilgi için üreticiye başvurulmalıdır.
- Barete takılan ses önleyiciler, büyük boyut serisindedir.

Orta, küçük veya büyük boyutlu susturucu serileri EN 352-1 ve EN 352-3 uyumludur. Orta boyutlu ses önleyici serisi, kullanıcıların büyük çoğunluğu için uygundur. Küçük veya büyük boyutlu ses önleyici serileri, orta boyutlu serilerin uygun olmadığı kullanıcılara uyacak şekilde tasarlanmıştır. **Bu talimatları izlemek ciddi düzeyde yaralanmalara veya ölümlere yol açabilir:**

- a. Müzik veya diğer sesli iletişim seçeneklerini dinlemek durum farkındalığınızı ve uyarı sinyallerini işitebilme becerenizi azaltabilir. Her an dikkatli olun ve ses düzeyini kabul edilebilir en düşük düzeyde ayarlayın. Eğlence özelliği kullanılırken, iş yerindeki uyarı sinyallerinin işitebilirliği azalabilir.
- b. Bir patlamayı tetiklemeyle bağlantılı riskleri azaltmak için, bu ürünün patlama potansiyeli olan ortamlarda kullanmayın. **Bu talimatları izlemek ses önleyicilerin sağladığı korumayı azaltabilir ve işitme kaybına yol açabilir:**
  - a. 3M işitme koruyucularının bağımsız uyum testinin yapılmasını önemle tavsiye eder. Tipik işyeri korumasını tahmin etmek için SNR kullanılıyorsa, 3M gürültü azaltma değerinin %50 oranında veya yürürlükteki yönetmeliklere uygun şekilde düşürülmesini tavsiye eder.
  - b. İşitme koruyucusunun gereken şekilde seçilmesine, uyum göstermesine ve muhafaza edilmesine dikkat edin. Bu cihazın hatalı şekilde takılması, ses sönümlemedeki verimliliğini azaltacaktır. Doğru şekilde takmak için ekli talimatlara başvurun.
  - c. İşitme koruyucuyu her kullanıma öncesinde dikkatle inceleyin. Hasarıysa, sağlam bir işitme koruyucusu seçin veya gürültülü ortamlardan kaçının.
  - d. İlave kişisel koruyucu ekipman (örneğin güvenlik gözlükleri, solunum cihazları, vb.) gerekiyorsa, ses önleyici tamponlara en az düzeyde müdahale edecek esnek, düşük profilli ürünler veya kayışlar seçin. Ses önleyici tamponların sızdırmazlığına ve ses önleyicinin koruma özelliğine müdahale edebilecek diğer tüm gereksiz maddeleri (örneğin saç, şapka, takı, kulaklık, hijyen kapakları, vb.) çıkarın.
  - e. Kafa bandını bükmeyin veya yeniden şekillendirmeyin ve susturucuları sıkıca yerinde tutmak için yeterli gücün bulunduğu emin olun.
  - f. Ses önleyiciler ve özellikle tamponlar zaman içinde yıpranabileceğinden çatlama ve sızıntılara karşı sık sık kontrol edilmelidir. Düzenli kullanımlarda tutarlı koruma, hijyen ve rahatlığı korumak için köpük astarları ve kulak tamponlarını yılda en az iki kez yenileyin.
  - g. Yukarıda verilen tavsiyelere uyulmadığı takdirde, susturucuların sağlayabileceği koruma işlevi ciddi biçimde bozulabilir.

## DİKKAT

**Önlenemeyen yangın, patlama ve yangınlarla bağlantılı risklerin azaltılması, hafif veya orta derecede yaralanma veya mülk hasarı ile sonuçlanabilir:**

- a. 3M™ PELTOR™ USB şarj cihazı FR09'u ve 3M™ PELTOR™ USB duvar adaptörü FR08'i yalnızca 3M™ PELTOR™ LR6NM şarj edilebilir pillerle kullanın.
- b. Ortam sıcaklığının +45 °C'nin üzerine çıktığı durumlarda pil şarj edilemez.

**⚠ DİKKAT:**

Değişim sırasında yanlış tipte pil kullanımında patlama riski.  
**NOT:**

- Kullanıcı talimatlarına uygun kullanıldığında bu kulak tıkaçı, endüstriyel gürültüler ile araçlar ve uçaklardan kaynaklanan gürültüler gibi sürekli seslere ve çok yüksek sesli ani gürültülere maruz kalma derecesini azaltmaya yardımcı olur. Ani seslere maruz kalma sırasında gerteli ve/veya doğru olan ses önleyicisi önceden belirlemek güçtür. Uygun ses önleyicinin seçilmesi, takılması ve kullanımı, gereken şekilde bakımı ve diğer değişkenler performansı etkileyecektir. Ani gürültülere yönelik kulak tıkaçları hakkında daha fazla bilgi edinmek için [www.3M.com/PELTOR](http://www.3M.com/PELTOR) adresini ziyaret edin.
- Bu ses önleyici, seviye-bağımlı sönümlenme ile birlikte verilir. Kullanıcı, üniteyi kullanmadan önce bu özelliğin düzgün çalışıp çalışmadığını kontrol etmelidir. Eğer sesle bozulma veya arıza tespit edilirse, üreticinin bakım ve pil değiştirme ile ilgili tavsiyelerine başvurulmalıdır.
- Bu ses önleme cihazı, eğlence ses sinyalinin kulak için 82 dB(A) etki düzeyi ile sınırlar.
- İşletim sıcaklığı aralığı: -20 °C ila 55 °C
- Saklama ısısı aralığı: -20 °C ila 55 °C



- Bu ürün elektrikli ve elektronik bileşenler içermektedir ve standart çöp toplama araçlarına atılmamalıdır. Lütfen elektrikli ve elektronik ekipmanların imhasına ilişkin yerel yönergelerle başvurun.

**ONAYLAR**

3M Svenska AB bu belge ile radyo ekipman tipi Radiobroadcast alıcısının 2014/53/EU no'lu Yönerge ve CE işaretlemesini yerine getirmek için gerekli diğer uygun yönergelerle uyumlu olduğunu beyan eder. AB uyumluluk beyanına ilişkin tam metin, şu internet adresinde incelenebilir: [www.3M.com/PELTOR/DOC](http://www.3M.com/PELTOR/DOC).

İstendiğinde parça numaranızı girin. Sustrurularınızın parça numarası, aşağıdaki resimde gösterilen şekilde bir kapağın altında bulunabilir.



Uygunluk beyanının bir kopyası ve yönergelerde gerekli tüm ilave bilgiler, ürünün satın alındığı ülkedeki 3M yetkilileriyle iletişim kurularak da elde edilebilir. İletişim bilgileri için bu kullanma kılavuzunun son sayfalarına başvurun.

Ürün EN 352-1:2002 / EN 352-3:2002, EN 352-4:2001/A1:2005, EN 352-6:2002, EN 352-8:2008 uyarınca test edilmiş ve onaylanmıştır. Onaylanmış Kuruluş Görüş Bildirisi'ni sunan kurum: FIOH, Finnish Institute of Occupational Health, Topeliuksenkatu 41 b, FI-00250, Helsinki, Finlandiya. Kurum Onay No. 0403.

**LABORATUVARDA SÖNÜMLEME**

**UYARI! 3M işitme koruyucularının bağımsız uyum testinin yapılması önemle tavsiye eder. Tipik işyeri korumasını tahmin etmek için SNR kullanılıyorsa, 3M gürültü azaltma değerinin %50 oranında veya yürürlükteki yönetmeliklere uygun şekilde düşürülmesini tavsiye eder.**

Ses sönümlenme tablolarının açıklanması  
EN 352-1/EN 352-3/EN 352-4

**A:1** Frekans (Hz)

**A:2** Ortalama sönümlenme (dB)

**A:3** Standart sapma (dB)

**A:4** Varsayılan koruyucu değer, APV (dB)

**A:5**

H = Yüksek frekanslı sesler için ses önleme tahmini ( $f \geq 2000\text{Hz}$ ).

M = Orta frekanslı sesler için ses önleme tahmini ( $500\text{Hz} < f < 2000\text{Hz}$ ).

L = Düşük frekanslı sesler için ses önleme tahmini ( $f \leq 500\text{Hz}$ ).

**A:6** Kriter Seviyesi

H = Yüksek frekanslı gürültü için kriter seviyesi

M = Orta frekanslı gürültü için kriter seviyesi

L = Düşük frekanslı gürültü için kriter seviyesi

Uyumlu Endüstriyel Güvenlik Baretları EN 352-3

Bu susturucular Tablo B'de listelenen endüstriyel güvenlik baretlarına takılmalı ve sadece bu baretlerle birlikte kullanılmalıdır. Bu susturucular aşağıda verilen endüstriyel güvenlik baretleriyle birlikte test edilmiştir ve farklı baretlere takıldığında farklı seviyede koruma sağlayabilir.

Endüstriyel güvenlik bareti aksesuar tablosunun açıklanması:

**B:1** Barett üreticisi

**B:2** Barett modeli

**B:3** Ataşman

**B:4** Baş ebadı: S = küçük, M = orta, L = büyük

**Kafa bandı MRX21A2WS6\*, MRX21AWS6\***

**D:1** Kafa bandı (PVC, PA)

**D:2** Kafa bandı teli (paslanmaz çelik)

**D:3** İki noktalı sabitleyici (POM)

**D:4** Tampon (PVC folyo ve PUR köpük)

**D:5** Köpük astar (PUR köpük)

**D:6** Dış kapak (ABS)

**D:7** Ortam dinlemesi için seviye bağımlı mikrofon (PUR köpük)

**D:8** Konuşma mikrofonu (ABS, PA)

**D:9** Anten (PE, ABS, TPE)

**D:10** Rüzgar kalkanı (köpük)

**D:11** Şarj cihazı jakı (paslanmaz çelik)

**Barett aksesuarı/Kask**

**MRX21P3E2WS6\*, MRX21P3EWS6\***

**D:12** Dış kapak destekleme kolu (paslanmaz çelik)



## TAKMA TALİMATLARI

### Kafa Bandı

**E:1** Dış kapakları kaydırarak çıkarın ve kablunun, kafa bandının dışında durması için kulaklığın en üst kısmını dışa doğru eğin.

**E:2** Dış kapakların yüksekliğini, kafa bandını yerinde tutarken kapakları yukarı veya aşağı doğru kaydırarak ayarlayın.

**E:3** Kulaklık, başın tepe kısmına gösterilen şekilde yerleştirilmeli ve kulaklığın ağırlığını desteklemelidir.

### Güvenlik Bareti Aksesuarı

**E:4** Bare aksesuarının bareteki yuvasına takın ve bir tıklama sesiyle yerine oturtun **E:5**.

**E:6** Havalandırma modu: Üniteyi çalışma modundan havalandırma moduna geçirmek için, bir tıklama sesi duyana dek kulaklığın dış kapakları üzerinden dışarı doğru çekin **E:7**.

**E:8** Havalandırmayı önleyeceğinden, dış kapakları barete karşı yerleştirmekten kaçının.

## ÇALIŞTIRMA TALİMATLARI

### ŞARJ VE PİLLERİ DEĞİŞTİRME (ŞEKİL 1)

1. Sol dış kapaktaki mandalı parmaklarınızla çözün.

2. Dış kapağı açın.

3. Pilleri yerleştirin veya değiştirin. Pil kutuplarının işaretlere karşılık gelmesine dikkat edin.

4. Dış kapağı kapatın ve mandalı kilitleyin. Şarj edilebilir pillerden şarj edilemeyen pillere geçiş yapıyorsanız, pil tipini değiştirin. Menü **[M]** düğmesine uzun süre (2 saniye) basarak yapılandırma menüsüne erişin; bkz. "Kulaklığınızı yapılandırma".

**⚠ DİKKAT:** 3M™ PELTOR™ USB şarj cihazı **FR09 EU** 'yuve 3M™ PELTOR™ USB duvar adaptörü **FR08**'i yalnızca şarj edilebilir 3M™ PELTOR™ **LR6NM** pillerle (veya eşdeğer AA Ni-MH şarj edilebilir pillerle) kullanın.

**⚠ DİKKAT:** Ortam sıcaklığının +45 °C'nin üzerinde çıktığı durumlarda pil şarj edilemez.

### NOT:

- Kulaklıkta hasara neden olabileceğinden, alkalin pilleri şarj etmeyin.
- Yalnızca şarj edilemeyen AA pilleri veya şarj edilebilir Ni-MH pilleri kullanın.
- Eski ve yeni pilleri birlikte kullanmayın. Alkalin, standart veya şarj edilebilir pilleri birlikte kullanmayın. Pili gereken şekilde imha etmek için, bölgenizde geçerli katı atık imha yönetmeliklerini izleyin.

### İŞLETİM SÜRESİ

Yeni AA alkalin pillerle ve tam dolu şarj edilmiş LR6NM şarj edilebilir pillerle (2100mAh) tahmini kullanım süresi:

- FM telsiz ve seviye bağımlı işlev: yaklaşık 58 saat
- Bluetooth® ses yayını ve seviye bağımlı işlev: yaklaşık 78 saat

### NOT:

Çevreye bağılı olarak sıcaklık, pil ve işletim süresi değişebilir.

## GÜÇ AÇIK/GÜÇ KAPALI (POWER ON/POWER OFF)

(Şekil 2)

Power (Güç) [  ] düğmesine uzun süre (2 saniye) basarak kulaklığı açın veya kapatın.

Bu "Power on" (Güç Açık) veya "Power off" (Güç Kapalı) sesi mesajı ile belirtilecektir.

Kulaklık ilk açıldığında otomatik olarak eşleştirme moduna girer.

**NOT:** 4 saat boyunca herhangi bir düğmeye basılmadığı takdirde kulaklık otomatik olarak kapanacaktır. Bu durum "Automatic power off" (Otomatik kapanma) sesi mesajıyla belirtilir.

## SES KAYNAĞININ SES SEVİYESİNİ AYARLAMA (ŞEKİL 3)

Ses seviyesini ayarlamak için, **[+]** veya **[-]** düğmesine kısa süreli (1 saniye) basın. Power (Güç) [  ] düğmesine kısa süre (1 saniye) basarak aktif ses kaynağını değiştirin.

Ses kaynağı şunlardan biri olabilir:

- FM telsiz
- Telefon
- Ortam
- Müzik
- Bluetooth®

**İPUCU:** Bass boost (bas seslerin yükseltmesi), surround balance (ortam dengesi) ve surround equalizer (ortam ekolayzeri) işlevlerini yapılandırabilirsiniz. Yapılandırma menüsüne erişmek için Menü düğmesine **[M]** uzun süre (2 saniye) basın.

Bkz. **Kulaklığınızı yapılandırma**.

**Ortam sesleri (Ortam dinlemesi için seviye bağımlı mikrofon)**

Potansiyel olarak zararlı gürültü seviyelerinden korunmaya yardımcı. Sürekli gürleme ve potansiyel olarak zararlı diğer sesler 82 dB'nin altında bir düzeye indirilir, ancak yine de normal şekilde konuşabilir ve işitilebilirsiniz.

## YÜZ YÜZE İLETİŞİM BAS-DİNLE (PUSH-TO-LISTEN, PTL)

\*\* (Şekil 4)

Bas-Dinle özelliği, FM telsiz ve Bluetooth® sesleri kısarak ve seviye-bağımlı mikrofonları etkinleştirerek çevrenizi anında dinlemenize olanak sağlar. Power (Güç) [  ] düğmesine iki kez kısa süreli (1 saniye) basarak Bas-Dinle özelliğini etkinleştirin. Bas-Dinle özelliğini devre dışı bırakmak için herhangi bir düğmeye kısa süre basın.

## FM TELSİZİ DİNLEMEK

**İstasyon aramak** (Şekil 8)

Menü **[M]** düğmesine kısa süre (1 saniye) basarak istasyon arama moduna girin. **[+]** veya **[-]** düğmesine kısa süre (1 saniye) basarak bir arama başlatın. *Telsiz istasyonunun frekansı sesli bir mesajla onaylanacaktır.*\*\*

**İPUCU:** Menü düğmesine **[M]** kısa süreli (1 saniye)

basarsanız, her zaman FM telsizi başlatırsınız.

**NOT:** Telsiz yayını almak, içinde bulunduğunuz topografiye ve ortama bağlıdır. Alım gücünün düşük olduğu durumlarda mümkünse alanı değiştirmeye çalışın.

**İstasyonu saklamak (Şekil 9)**

Menü düğmesine [M] kısa süreli (1 saniye) basın, sesli mesaj "Store station" (İstasyonu Sakla) duyulacaktır. Pozisyonu seçmek için [+] veya [-] düğmesine kısa süreli (1 saniye) basın. İstasyonu saklamak için Menü [M] düğmesine uzun süre (2 saniye) basın. Sesli mesaj duyulacaktır: "Confirmed" (Onaylandı).

**İstasyon ön-ayarlar (Şekil 10)**

İstasyon ön-ayarlar moduna girmek için Menü [M] düğmesine iki kez kısa süreli (1 saniye) basın. Sesli bir mesaj onaylayacaktır: "Preset station" (İstasyon ön-ayarlar). Gözetmek ve ön-ayar istasyonunu seçmek için [+] veya [-] düğmesine kısa süreli (1 saniye) basın. Telsiz istasyonunun frekansı sesli bir mesajla onaylanacaktır.

**Bluetooth® Multipoint Teknolojisi\*\***

Bu kulaklık Bluetooth® Multipoint teknolojisini desteklemektedir. Bluetooth® Multipoint teknolojisini kullanarak kulaklığınızı aynı anda iki Bluetooth® cihazına bağlayın. Bağlı olan Bluetooth® cihazların tiplerine ve o andaki faaliyetlerine bağlı olarak, kulaklık Bluetooth® cihazlara farklı şekillerde kumanda eder. Kulaklık, bağlı Bluetooth® cihazlardan gelen faaliyetleri önceliklendirir ve koordine eder.

**Bir Bluetooth® cihazını eşleştirme (Şekil 2, Şekil 5)**

Kulaklık ilk açıldığında otomatik olarak eşleştirme moduna girer. Sesli bir mesaj, "Bluetooth® pairing on" (Bluetooth® eşleştirme açık) onayını verecektir. Eşleştirme moduna menüden de girilebilir. Bu, ikinci bir cihazı eşleştirmek için gereklidir (Şekil 6).

**Bkz. Kulaklığınızı yapılandırma.**

Bluetooth® iletişiminin kendi Bluetooth® cihazınızda da etkin durumda olmasına dikkat edin. "WS ALERT XP" veya "WS ALERT XPI" aramasını ve seçimini, Bluetooth® cihazınızda gerçekleştirin. Eşleştirme tamamlandığında sesli bir mesaj bunu doğrulayacaktır: "Pairing complete" (Eşleştirme Tamamlandı) ve "Connected" (Bağlandı).

**NOT:** Eşleştirme işlemini her zaman Bluetooth® düğmesine [✳] uzun süreli (2 saniye) basarak durdurabilirsiniz (Şekil 7).

**NOT:** Eşleştirilmiş iki cihazdan yalnızca bir tanesi iki-yönlü bir telsiz olabilir. \*\* Kulaklık iki-yönlü telsizi yalnızca 3M™ PELTOR™ Push-to-talk (Bas-Konuş) protokolü ile destekler. Sorularınız için lütfen bölgenizdeki distribütörle iletişim kurun. **NOT:** 3. bir Bluetooth® cihaz başarılı şekilde eşleştirildiğinde, daha önce eşleştirilmiş cihazlardan biri kulaklıktan kaldırılır. Cihazlardan biri bağlandığında, bağlanmamış olan cihaz kaldırılır. Aksi takdirde, eşleştirilmiş 1. cihaz kaldırılır. \*\*

**BLUETOOTH® CİHAZLARI YENİDEN BAĞLAMA**

Kulaklık açıldığında, eşleştirilmiş tüm cihazlara 5 dakika boyunca yeniden bağlanmaya çalışır. Sesli bir mesaj, bağlantıyı onaylayacaktır: "Connected" (Bağlandı).

**NOT:** Bağlantı kaybolursa, kulaklık 30 saniye boyunca yeniden bağlanmaya çalışacaktır. Bağlantı kaybı durumunda sesli bir mesaj size bilgi verecektir: "Disconnect" (Bağlantı kesildi).

**Bağlandı ve bir telefon çalıştırıyor.**

**Bağlandı ve iki telefon çalıştırıyor.\*\*** (bkz. Şekil 7)

Bluetooth® düğmesi	Durum	Eylem
Kısa süreli basın	Etkinlik yok	Ses kontrolü Play (Oynat) **
	Kesintisiz yayın	Ses Kontrolü Pause (Duraklat) **
	Gelen çağrı	Yanıtla
	Giden çağrı/ Devam eden çağrı	Çağrıyı sonlandır
	Devam eden çağrı bir telefonda, gelen çağrı ikinci telefonda **	Devam eden çağrıyı sonlandır, gelen çağrıyı yanıtla **
Uzun süreli basın	Faaliyet yok/Yayın yapılıyor	Çevrilen en son numarayı ara Eşleştirilen son cihazda ses kontrolü **
	Gelen çağrı	Reddet
	Devam eden çağrı	Telefon/kulaklık arasında çağrı geçişi yap
	Devam eden çağrı bir telefonda, gelen çağrı ikinci telefonda **	Gelen çağrıyı reddedin

**İki-yönlü telsize bağlandı.**

**İki-yönlü telsize ve telefona bağlandı. \*\***

**İki yönlü telsiz çalışıyor.** (bkz. Şekil 7).

Bluetooth® düğmesi	Durum	Eylem
Bastır	Faaliyet yok/Yayın yapılıyor	İki-yönlü telsizde iletimi başlat
Serbest bırak	İki-yönlü telsizde iletim gerçekleştiriliyor	İki-yönlü telsizde iletimi durdur

**Telefona ve iki-yönlü telsizle bağlandı. \*\*****Telefonu çalıştırmak. \*\*** (bkz. Şekil 7)

Bluetooth® düğmesi	Durum	Eylem
Kısa süreli basın	Gelen çağrı	Yanıtla
	Giden çağrı/ Devam eden çağrı	Çağrıyı sonlandır
	İki-yönlü telsizde devam eden yayın alımı ve gelen çağrı	Yanıtla
	Devam eden telefon çağrısı ve iki-yönlü telsizde yayın alımı	Çağrıyı sonlandır
Uzun süreli basın	Gelen çağrı	Reddet
	Devam eden çağrı	Telefon/kulaklık arasında çağrı geçişi yap

**NOT:** İki-yönlü bir telsizle bağlandığınızda, kulaklıktan gelen ses çalma ünitesine kumanda edemezsiniz. \*\*

**NOT:** Devam eden bir çağrınız varsa, iki-yönlü telsizde gelen çağrı için iki adet bip sesi duyacaksınız. Gelen iki-yönlü telsiz çağrısına geçiş yapmak için, Bluetooth® düğmesine [ \* ] kısa süreli (1 saniye) basarak çağrıyı sonlandırın. İki yönlü telsizi dinlemek için Bluetooth® düğmesine [ \* ] bir kez daha kısa süreli (1 saniye) basın veya bir sonraki gelen iki-yönlü telsiz mesajını bekleyin. \*\*

**NOT:**

Gürültü giderme performansını devam ettirmek için, konuşma mikrofonu ağınıza çok yakın (3 mm'den yakın) yerleştirilmelidir **G:1**.

**BİLİYOR MUYDUNUZ?** Kulaklık, farklı uygulamalardan veya telefonun medya oynatıcısından gelen Bluetooth® A2DP 1.3 yayınını destekler.

**BİLİYOR MUYDUNUZ?** Devam eden bir çağrınız veya iki-yönlü telsiz mesajınız olduğunda, ses kaydını yürütme ünitesindeki ses kaydını yürütme işlevi otomatik olarak *duraklatılacaktır*. \*\* Çağrı/mesaj sonlandırdıktan sonra, ses kaydını yürütme işlevi otomatik olarak yeniden başlatılacaktır. **İPUÇU:** Kulaklık fabrika değerlerine sıfırlanmışsa, yeniden ilk açıldığında otomatik olarak eşleştirme moduna girer.

**Bluetooth® 4.2**

Bluetooth® belirli bir uzaklıktaki cihazları birbirine bağlayan global bir kablosuz iletişim standardıdır. Kulaklık, telefonu, hoparlör, kişisel bilgisayar, akıllı telefon ve diğerlerini düşünün. Ayrıntılı bilgi için [www.bluetooth.com](http://www.bluetooth.com) adresine başvurun.

Bluetooth® HSP 1.2, HFP 1.6, A2DP 1.3, AVRCP 1.6 profillerini oluşturur.

Ayrıntılı bilgi: <https://www.bluetooth.org/tpg/listings.cfm>

**KULAKLIĞINIZI YAPILANDIRMAK** (Şekil 11)

Yapılandırma menüsüne erişmek için Menü düğmesine [M] uzun süre (2 saniye) basın. Sesli bir mesaj bunu onaylayacaktır: "Menu" (Menü). Menüde gezinmek için Menü düğmesine[M] kısa süreli (1 saniye) basın. Sesli bir mesaj her menü adımında onay verecektir. Farklı konfigürasyonları etkinleştirmek/devre dışı bırakmak/değiştirmek için [+ ] veya [- ] düğmesine kısa süreli (1 saniye) basın.

Yapılandırma menüsünde aşağıdaki seçenekler bulunmaktadır:

**1. Bluetooth® pairing (Bluetooth eşleştirme)** (Şekil 6)

Sesli mesaj şunu söylediğinde: "Bluetooth® pairing" (Bluetooth eşleştirme), eşleştirmeyi başlatmak için [+ ] düğmesine kısa süre (1 saniye) basın. Eşleştirmeyi durdurmak için [- ] düğmesine kısa süre (1 saniye) basın. Sesli bir mesaj, "Bluetooth® pairing on" (Bluetooth eşleştirme açık) onayını verecektir. "WS ALERT XP" veya "WS ALERT XPI" aramasını ve seçimini, Bluetooth® cihazınızda gerçekleştirin. Eşleştirme tamamlandığında sesli bir mesaj bunu doğrulayacaktır: "Pairing complete" (Eşleştirme Tamamlandı) ve "Connected" (Bağlandı). Eşleştirmeyi durdurmak için [- ] düğmesine kısa süre (1 saniye) basın. Sesli bir mesaj bunu onaylayacaktır: "Pairing off" (Eşleştirme kapalı).

**2. Bass boost (Bas Seslerin Yükseltilmesi)**

Bass boost özelliği, stereo müzik yayınlarında daha dolgun sesler sağlar. Bass boost özelliğini etkinleştirmek/devre dışı bırakmak için [+ ] veya [- ] düğmesine kısa süre (1 saniye) basın.

**3. Surround balance (Ortam dengesi)**

[- ] düğmesine kısa süre (1 saniye) basmak, sol tarafı artıracak ve sağ tarafı azaltacaktır. [+ ] düğmesine kısa süreli basmak sağ tarafı artıracak ve sol tarafı azaltacaktır. Sesli bir mesaj Surround Balance ortalandığında bildirecektir "Center" (Orta).

**4. Surround equalizer (Ortam ekolayzeri)**

Surround equalizer, ortam seslerinin frekans karakteristiğini değiştirir. [- ] or [+ ] düğmesine kısa süreli (1 saniye) basarak Surround Equalizer seviyelerini değiştirin: "Low – Normal – High – Extra high" (Düşük-Normal-Yüksek-Ekstra Yüksek).

**5. Sidetone volume (Yan ton ses düzeyi)**

Yan ton, kulaklık kullanımına bir görüşme sırasında gönderilen sesli bir geribildirimdir. [- ] veya [+ ] düğmesine kısa süre (1 saniye) basarak yan ton ses seviyesini değiştirin: "Off – Low – Normal – High" (Kapalı-Düşük-Normal-Yüksek).

**6. Battery type (Pil tipi)**

[- ] veya [+ ] düğmesine kısa süreli (1 saniye) basarak pil tipini şarj edilebilir veya alkalın olarak değiştirin.

**7. Reset to factory default (Fabrika değerlerine sıfırlamak)** (Şekil 12)

[- ] veya [+ ] düğmesine kısa süre (1 saniye), ardından Menü düğmesine [M] uzun süre (2 saniye) basın. Sesli bir mesaj size yol gösterecektir.

## SORUN GİDERME

### FM telsiz alımı ile sorun yaşıyorum.

Pillerin yeni veya tam dolu olduğunu kontrol edin. Telsiz yayını almak, içinde bulunduğunuz topografiye ve ortama bağlıdır. Alım gücünün düşük olduğu durumlarda alanı değiştirmeye çalışın.

### Bluetooth® bağlantı sorunun var.

1. Pillerin yeni veya tam dolu olduğunu kontrol edin.
2. Telefonunuzla senkronize edilmiş tüm Bluetooth® cihazları kaldırın.
3. Telefonu yeniden başlatın (telefonunuzu kapatın/açın).
4. Kulaklıkta fabrika değerlerine sıfırlama işlemi yapın.
5. Kulaklığınızı telefonla eşleştirin.
6. Sorun devam ediyorsa, çözüm olup olamayacağını görmek için başka bir telefonla eşleştirmeyi deneyin.

### Yayın/telefon çağrısı sırasında çatırtı sesleri duyuyorum.

Bluetooth® bir telsiz teknolojisidir, diğer bir deyişle kulaklık ile, bağlı olduğu cihaz arasındaki cisimlere karşı duyarlıdır. Kulaklık ile, (duvar vb. olmadan) görüş hattındaki bağlı cihaz arasında 10 metreye kadar mesafeniz olabilmelidir. Telefonun vücut üzerindeki konumu bile önem taşıyabilir.

## TEMİZLİK VE BAKIM

Dış kabukları, kafa bandını ve kulak tamponlarını temizlemek için ılık su ve sabunla nemlendirilmiş bir bez kullanın.

### NOT: Ses önleyiciyi suya BATIRMAYIN.

Ses önleyici yağmur veya ter nedeniyle ıslanırsa susturucuları dışa doğru çevirin, kulak tamponlarını ve köpük astarları çıkarın ve yeniden monte etmeden önce 24 saat kurumasını bekleyin. Kulak tamponları ve köpük astarlar kullanıma bağlı olarak yıpranabileceğinden, çatlama veya diğer hasarlara karşı düzenli aralıklarla kontrol edilmelidir. Düzenli kullanımlarda 3M tutarlı sönümlleme, hijyen ve rahatlığı korumak amacıyla köpük astarların ve kulak tamponlarının yılda en az iki kez yenilenmesini önermektedir. Hasarlı kulak tamponları yenilenmelidir. Aşağıda verilen Yedek Parça Bölümüne başvurun.

## KULAK TAMPONLARINI ÇIKARMA VE DEĞİŞTİRME

**F:1** Kulak tamponunu çıkarmak için, parmaklarınızı kulak tamponunun iç kenarının altına kaydırın ve düz bir şekilde sıkıca çekerek çıkarın.

**F:2** Mevcut astar(lar)ı çıkarın ve yeni köpük astar(lar)ı takın.

**F:3** Kulak tamponunun bir kısmını kulaklığın oluğuna takın ve kulak tamponu yerine bir tıklama sesiyle oturuncaya dek aksi taraftan bastırın.

## KULLANMA VE SAKLAMA KOŞULLARI

- Ürünü saklamak üzere kaldırmadan önce pillerini çıkarın.
- Ses önleyiciyi +55 °C'nin üzerindeki (örn. araç torpidosunun üzerinde, arka rafında veya pencere eşiğinde) veya -20 °C'nin altındaki sıcaklıklarda muhafaza etmeyin.
- Ses önleyiciyi +55 °C'nin üzerindeki veya -20 °C'nin altındaki sıcaklıklarda kullanmayın.

## YEDEK PARÇA VE AKSESUARLAR

### 3M™ PELTOR™ HY82, Hijyen Seti

Değiştirilebilir hijyen seti. Ses sönümlleme, hijyen ve rahatlığın sürekli muhafaza edilebilmesi için yılda en az iki kez yenileyin.

### 3M™ PELTOR™ HY100A, Tek kullanımlık koruyucular

Kulak tamponlarına kolayca takılabilen tek kullanımlık koruyucu.

### 3M™ PELTOR™ HYM1000, Mikrofon koruyucusu

### 3M™ PELTOR™ M995/2, Konuşma mikrofonu için rüzgar kalkanı

### 3M™ PELTOR™ FR08, USB konnektörlü güç kaynağı NOT! Yalnızca FR09 pil şarj cihazını kullanın.

### 3M™ PELTOR™ FR09 EU, USB konnektörlü EU pil şarj cihazı

### 3M™ PELTOR™ LR6NM, Şarj edilebilir AA piller

## GARANTİ VE SORUMLULUĞUN SINIRLANDIRILMASI

**GARANTİ:** Herhangi bir 3M Kişisel Güvenlik Bölümü ürününün malzeme veya işçilik açısından kusurlu bulunması veya belirli bir amaç için açık garanti ile bir şekilde uyumlu olmaması durumunda 3M'in yegane yükümlülüğü ve sizin tek başvuru yolunuz, konuyu zamanında bildirmeniz ve ürünün 3M'in yazılı talimatlarına uygun şekilde depolandığı, muhafaza edildiği ve kullanıldığının kanıtlanması kaydıyla, 3M'in söz konusu parça veya ürünleri kendi inisiyatifi altında onarma, yenileme veya satın alma ücretini iade etmesiyle sınırlıdır. YASALARIN YASAKLADIĞI DURUMLAR DIŞINDA, BU GARANTİ KİŞİYE ÖZELDİR VE AÇIK VEYA ÖRTÜLÜ TÜM TİCARİ GARANTİLERİN, BELİRLİ BİR AMACA UYGUNLUK GARANTİLERİNİN VEYA KALİTEYE İLİŞKİN DİĞER GARANTİLERİN VEYA SÖZLEŞME KAYNAKLI ÇÖZÜMLERDEN, TİCARİ TEAMÜL VEYA GELENEKLERDEN DOĞAN GARANTİLERİN, MÜLKİYET HAKKI VE PATENT İHLALİ HARİÇ OLMAK KAYDIYLA YERİNE GEÇER: 3M'in bu garanti kapsamında, yetersiz veya yanlış depolama, taşıma, veya bakım; ürün talimatlarının takip edilmemesi; veya üründe kaza, ihmal veya yanlış kullanım sonucunda meydana gelebilecek değişiklik veya hasar nedeniyle arızalanmış herhangi bir ürüne ilişkin herhangi bir yükümlülüğü bulunmamaktadır.

**YÜKÜMLÜLÜĞÜN SINIRLANDIRILMASI:** YASALARIN YASAKLADIĞI DURUMLAR DIŞINDA 3M BU ÜRÜNDEN DOĞRUDAN, DOLAYLI, ÖZEL, TESADÜFİ VEYA NİHAİ OLARAK KAYNAKLANAN HERHANGİ BİR KAYIP VEYA HASARDAN (KÂR KAYBI DAHİL), İLERİ SÜRÜLEN HUKUKİ TEORİ DİKKATE ALINMAKSIZIN, HİÇBİR DURUMDA YÜKÜMLÜ OLMAYACAKTIR. BURADA BELİRTİLEN ÇÖZÜMLER KİŞİYE ÖZELDİR.

**DEĞİŞİKLİK YAPILMAMASI:** Bu cihazda yapılacak değişiklikler, 3M Şirketinin yazılı izni olmadan gerçekleştirilmelidir. Yetkilendirilmemiş değişiklikler garantiyi ve kullanıcının cihazı çalıştırma yetkinliğini geçersiz kılabılır.

3M™ PELTOR™ WS™ ALERT™ XP Headset  
MRX21A2WS6, MRX21A2WS6-ACK  
MRX21P3E2WS6, MRX21P3E2WS6-ACK

3M™ PELTOR™ WS™ ALERT™ XPI Headset  
MRX21AWS6, MRX21AWS6-ACK  
MRX21P3EWS6, MRX21P3EWS6-ACK

## ВСТУП

Вітаємо вас із покупкою та дякуємо, що ви обрали засоби зв'язку 3M™ PELTOR™! Ознайомтеся із новим поколінням засобів зв'язку, що захищають органи слуху.

## ПРИЗНАЧЕННЯ

Набори гарнітури 3M™ PELTOR™ призначені для забезпечення захисту працівників від небезпечних рівнів шуму та гучних звуків з можливістю користувача спілкуватись за допомогою вбудованої технології Bluetooth®. Всі користувачі повинні уважно ознайомитись з інструкціями, а також способами використання цього пристрою.

## ВАЖЛИВО!

Перед використанням уважно прочитайте інструкцію та дотримуйтесь наведених у ній правил техніки безпеки. Збережіть цю інструкцію для використання в майбутньому. Для отримання детальнішої інформації або в разі виникнення питань зверніться до служби технічної підтримки компанії 3M (контактну інформацію див. на останній сторінці).

## ОБЕРЕЖНО!

Цей засіб захисту органів слуху дозволяє зменшити вплив небезпечного шуму та інших гучних звуків.

**Неправильне використання або відмова від використання засобів захисту органів слуху під час впливу небезпечного шуму може привести до втрати слуху або травмування органів слуху.** Щоб отримати інформацію щодо правильного використання, зверніться до інспектора, прочитайте інструкції з експлуатації або зателефонуйте до служби технічної підтримки компанії 3M. Якщо ви чуєте приглушені звуки, дзвін або дзичжання під час або після шумового впливу (у тому числі пострілів), або якщо ви з будь-якої іншої причини маєте підозру на проблеми зі слухом, негайно залиште середовище з високим рівнем шуму та зверніться до лікаря та/або до вашого інспектора.

Вимоги щодо безпеки EN 352:

- Рівень вихідного сигналу від ланцюга диференційного регулювання цих захисних навушників може перевищувати рівень навколишнього звуку.
- Одягання гігієнічних комплектів на амбушури може

погіршити якість звуку в протишумних навушниках.

- Якість роботи може погіршуватись під час роботи від батареї.
- Цей виріб може бути пошкоджений деякими хімічними речовинами. За докладнішою інформацією звертайтеся до виробника.
- Протишумні навушники, що кріпляться на каску, випускаються різних розмірів. Протишумні навушники, що відповідають стандартам EN 352–1 та EN 352–3, можуть бути середнього, малого або великого розміру. Протишумні навушники середнього розміру підходять для більшості користувачів. Протишумні навушники малого або великого розміру призначені для користувачів, яким не підходять протишумні навушники середнього розміру.

**Недотримання наведених нижче інструкцій може призвести до серйозного травмування або смерті.**

a. Прослуховування музики або використання навушників для аудіозв'язку може знизити ваше усвідомлення ситуації та здатність чути попереджувальні сигнали. Будьте уважними та зменшіть гучність звуку до найнижчого прийнятного рівня. На деяких робочих місцях чутність сигналу попередження може бути зниженою під час використання розважальних пристроїв.

b. Щоб зменшити ризик виникнення вибуху, не використовуйте цей виріб у вибухонебезпечному середовищі.

**Недотримання цих інструкцій може знизити ступінь захисту, який забезпечують протишумні навушники та привести до втрати слуху.**

a. Компанія 3M настійно рекомендує індивідуально підбирати засоби захисту органів слуху. У разі використання коефіцієнта послаблення шуму (SNR) для оцінювання звичайного рівня захисту на робочому місці компанія 3M рекомендує знизити рівень шуму на 50 % або відповідно до діючих правил.

b. Переконайтеся, що засіб захисту органів слуху було належним чином обрано, припасовано, відрегульовано, а також забезпечено його технічний огляд. У разі неналежного припасування цього пристрою його ефективність у послабленні шуму зменшиться. Для виконання належного припасування див. інструкцію, що додається.

c. Перед кожним використанням ретельно оглядайте засіб захисту органів слуху. У разі виявлення пошкодження необхідно обрати непошкоджений засіб захисту органів слуху або уникати впливу середовища з високим рівнем шуму.

d. У разі необхідності використання додаткових засобів індивідуального захисту (наприклад, захисні окуляри, респіратори тощо) обирайте моделі з гнучкими, тонкими дужками або ремнями, щоб мінімізувати взаємодію з амбушурами протишумних навушників. Приберіть усі сторонні предмети (наприклад, волосся, шапки, прикраси, навушники, гігієнічні комплекти тощо), які можуть взаємодіяти з уцілюнням амбушурів протишумних навушників та зменшувати рівень захисту протишумних навушників.

e. Не згинайте та не змінюйте форму головної дужки, а також переконайтеся, що протишумні навушники надійно тримаються на місці.

f. Протитшумні навушники, особливо амбушури, можуть зношуватися по мірі використання. Їх необхідно регулярно перевіряти на наявність тріщин або проникнення шуму.

У разі регулярного використання для забезпечення належного захисту гігієни та комфорту необхідно щонайменше двічі на рік замінювати амбушури та спінені вкладиші.

g. При недотриманні наведених вище рекомендацій рівень захисту, що забезпечується вушними муфтами, буде значно зменшено.

### ⚠ УВАГА!

**Для зниження ризиків, пов'язаних з пожежею, вибухом або опіками, які, якщо їм не запобігти, можуть призвести до травм легкої чи середньої тяжкості, або пошкодження майна:**

a. Використовуйте лише зарядний USB-пристрій 3M™ PELTOR™ FR09 та настінний перехідник FR08 із акумуляторними батареями 3M™ PELTOR™ LR6NM.

b. Не заряджайте батарею, якщо температура навколишнього повітря перевищує 45 °C.

### ⚠ УВАГА!

Існує ризик вибуху в разі застосування батареї неправильного типу.

### ПРИМІТКА.

- У разі використання з дотриманням інструкції з експлуатації цей засіб захисту органів слуху допомагає зменшити вплив безперервних шумів, таких як промислові шуми, шуми від транспортних засобів та літальних апаратів, а також дуже гучних імпульсних шумів. Необхідний та (або) фактичний захист органів слуху в разі впливу імпульсних шумів визначити важко. Правильний вибір, припасування та використання засобів захисту органів слуху, належний догляд за засобами захисту органів слуху, а також інші змінні впливають на якість їхньої роботи. Для отримання детальнішої інформації щодо засобів захисту органів слуху від імпульсного шуму завітайте на сторінку [www.3M.com/PELTOR](http://www.3M.com/PELTOR).
- Ці навушники обладнані функцією диференційного регулювання. Користувач має спершу перевірити правильність їхньої роботи. У разі виникнення спотворень звуку або збоїв ознайомтеся з інструкціями виробника щодо обслуговування та заміни батареї.
- Ці засоби захисту органів слуху обмежують прийом аудіосигналу, який впливає на вуха, до 82 дБ(A).
- Діапазон робочих температур: від -20 °C до 55 °C
- Діапазон температур зберігання: від -20 °C до 55 °C



- Цей виріб містить електричні й електронні компоненти, тому його не можна утилізувати разом із побутовим сміттям. Зверніться до місцевих директив з утилізації електричних та електронних виробів.

## СХВАЛЕННЯ

Ця компанія 3M Svenska AB заявляє, що радіобладнання типу радіоприймач відповідає Директиві 2014/53/ЄС та іншим відповідним директивам для виконання вимог щодо маркування CE. Повний текст декларації про відповідність стандартам ЄС доступний за наступною адресою в інтернеті: [www.3M.com/PELTOR/DOC](http://www.3M.com/PELTOR/DOC).

Після відображення запиту введіть номер свого виробу. Номер ваших протитшумних навушників можна знайти внизу однієї з чашок, як це показано на малюнку нижче.

Копію декларації про відповідність та додаткову інформацію, вказану в директивах, можна також отримати, звернувшись до 3M у країні придбання виробу. Контактну інформацію див. на останніх сторінках цього посібника користувача.



Виріб було протестовано і схвалено відповідно до стандартів EN 352-1:2002/EN 352-3:2002, EN 352-4:2001/A1:2005, EN 352-6:2002, EN 352-8:2008. Уповноважений орган сертифікації, що проводив оцінювання: FIOH, Finnish Institute of Occupational Health (Фінський інститут гігієни праці), Topeliuksenkatu 41 b, FI-00250, Helsinki, Finland (Фінляндія). Нотифікований орган № 0403.

## ЛАБОРАТОРНЕ ПОСЛАБЛЕННЯ ШУМУ

**ОБЕРЕЖНО!** Компанія 3M настійно рекомендує індивідуально підбирати засоби захисту органів слуху. У разі використання коефіцієнта послаблення шуму (SNR) для оцінювання звичайного рівня захисту на робочому місці компанія 3M рекомендує знизити рівень шуму на 50 % або відповідно до діючих правил.

Пояснення до таблиці показників послаблення EN 352-1/EN 352-3/EN 352-4

**A:1** Частота (Гц)

**A:2** Середнє послаблення (дБ)

**A:3** Стандартне відхилення (дБ)

**A:4** Припустимий показник захисту, ППЗ (дБ)

**A:5**

**H** — Оцінка ефективності засобів захисту слуху в разі впливу звуків високої частоти ( $f \geq 2000$  Гц).

**M** — Оцінка ефективності засобів захисту слуху в разі впливу звуків середньої частоти ( $500 \text{ Гц} < f < 2000 \text{ Гц}$ ).

**L** — Оцінка ефективності засобів захисту слуху у разі впливу звуків низької частоти ( $f \leq 500$  Гц).

**A:6** Рівень критеріїв

**H** — Рівень критеріїв для шуму високої частоти.

**M** — Рівень критеріїв для шуму середньої частоти.

**L** — Рівень критеріїв для шуму низької частоти.

### Сумісні промислові захисні каски EN 352-3

Ці протишумні навушники можна встановлювати та використовувати лише з моделями промислових захисних касок, вказаних у таблиці В. Ці протишумні навушники було випробувано разом із наступними промисловими захисними касками, і рівень їхнього захисту може відрізнятись в разі встановлення на інших касках.

Пояснення до таблиці кріплення до промислової захисної каски:

**В:1** Виробник каски

**В:2** Модель каски

**В:3** Кріплення

**В:4** Розмір голови: S — малий, M — середній, L — великий

### Головна дужка MRX21A2WS6\*, MRX21AWS6\*

**D:1** Головна дужка (ПВХ, ПА)

**D:2** Каркас головної дужки (нержавіюча сталь)

**D:3** Двоточкові кріплення (ПОМ)

**D:4** Амбушури (покриття із плівки ПВХ та пінополіуретану)

**D:5** Спінени вкладиші (пінополіуретан)

**D:6** Чашки (акрилонітрилбутадієнстиролова пластмаса)

**D:7** Мікрофон диференційного регулювання для прослуховування навколишнього середовища (пінополіуретан)

**D:8** Мікрофон (акрилонітрилбутадієнстиролова пластмаса, ПА)

**D:9** Антена (ПЕ, акрилонітрилбутадієнстиролова пластмаса, термопластичні каучуки)

**D:10** Захисний щиток (пінополіуретан)

**D:11** Гніздо зарядного пристрою (нержавіюча сталь)

### Кріплення до каски/шолома

**MRX21P3E2WS6\*, MRX21P3EWS6\***

**D:12** Кронштейн для підтримки чашки (нержавіюча сталь)

## ІНСТРУКЦІЇ ІЗ ВСТАНОВЛЕННЯ

### Головна дужка

**E:1** Зсуньте чашки та відхиліть верхню частину покриття, оскільки кабелі має бути із зовнішньої сторони головної дужки.

**E:2** Відрегулюйте висоту чашок пересуванням вгору та вниз, утримуючи головну дужку на місці.

**E:3** Головна дужка має проходити через верхню частину голови, як це показано на малюнку та має підтримувати вагу гарнітури.

### Кріплення до захисних касок

**E:4** Вставте жорстке кріплення до каски у отвір на касці, доки не почуєте клацання, що означає фіксацію **E:5**.

**E:6** Режим вентиляції: щоб перевести пристрій із робочого режиму до режиму вентиляції, відтягніть назвні чашки навушників до клацання **E:7**.

**E:8** Уникайте розміщення чашок на поверхні каски, оскільки це перешкоджає вентиляції.

## ІНСТРУКЦІЯ З ВИКОРИСТАННЯ

### ЗАРЯДКА ТА ЗАМІНА АКУМУЛЯТОРІВ (РИС. 1)

1. За допомогою пальців зніміть фіксатор лівої чашки.

2. Відкрийте чашку.

3. Вставте або замініть акумулятори. Перевірте, щоб полярність відповідала позначкам.

4. Закрийте чашку та закріпіть фіксатор. Змініть тип акумулятора, якщо ви переходите з акумуляторних батарей до батарей, що не перезаряджаються. Утримуйте (2 с) кнопку меню **[M]**, щоб увійти в меню конфігурації, див. Конфігурація гарнітури.

**⚠ УВАГА!** Використовуйте лише зарядний USB-пристрій 3M™ PELTOR™ **FR09 EU** та настінний перехідник **FR08** із акумуляторними батареями 3M™ PELTOR™ **LR6NM** (або еквівалент акумуляторних батарей AA Ni-MH).

**⚠ УВАГА!** Не заряджайте батарею, якщо температура навколишнього повітря перевищує +45 °C.

### ПРИМІТКА.

— Не заряджайте лужні батареї, оскільки це може призвести до пошкодження гарнітури.

— Використовуйте тільки батареї AA, що не перезаряджаються, або нікель-металогідридний акумулятор.

— Не використовуйте разом старі та нові батареї. Не використовуйте разом лужні, стандартні або акумуляторні батареї. Дотримуйтесь місцевих норм з утилізації твердих відходів для належної утилізації батареї.

### ЧАС РОБОТИ

Приблизний час використання з новими лужними батареями AA та повністю зарядженими акумуляторними батареями LR6NM (2100 мА ч):

— FM-радіо і диференційне регулювання: прибл. 58 годин.

— Потокова передача сигналу через Bluetooth® і диференційне регулювання: прибл. 78 годин.

### ПРИМІТКА.

Залежно від умов навколишнього середовища, температури і батареї, час роботи може змінюватися.

### УВІМК./ВИМК. (рис. 2)

Утримуйте (2 с) кнопку живлення **[ ]**, щоб увімкнути або вимкнути гарнітуру.

Голосове повідомлення сповістить «Power on» (Увімкнено) або «Power off» (Вимкнено).

Під час першого увімкнення гарнітури вона автоматично переходить у режим поєднання.

**ПРИМІТКА.** Якщо протягом 4 годин не натиснути жодної кнопки, гарнітура автоматично вимкнеться. Голосове повідомлення сповістить «Automatic power off» (Автоматичне відключення).

## РЕГУЛЮВАННЯ РІВНЯ ГУЧНОСТІ ЗВУКУ ДЖЕРЕЛА

(рис. 3)

Відрегулюйте рівень гучності звуку коротким натисканням (1 с) на кнопку **[+]** або **[-]**. Змініть активне джерело звуку коротким натисканням (1 с) на кнопку живлення **[⏻]**. Джерелом звуку може бути:

- FM-радіо
- Телефон
- Оточуюче середовище
- Музика
- Bluetooth®

**РОЗУМНА ПОРАДА.** Ви можете налаштувати посилення басів, баланс об'ємного звуку та еквалайзер об'ємного звучання. Утримуйте (2 с) кнопку меню **[M]**, щоб увійти в меню конфігурації.

Див. **Конфігурація гарнітури.**

### Об'ємний звук (мікрофон диференційного регулювання для прослуховування навколишнього середовища)

Допомагає захистити органи слуху від потенційно небезпечних рівнів шуму. Постійний гуркіт та інші потенційно шкідливі шуми зникають до рівня нижче 82 дБ, проте ви можете продовжувати нормально говорити та чути самого себе.

## ЗВ'ЯЗОК «ВІЧ-НА-ВІЧ» (PUSH-TO-LISTEN — «НАТИСНІТЬ, ЩОБ СЛУХАТИ») (рис. 4)

Функція Push-To-Listen дозволяє відразу прослуховувати навколишнє середовище шляхом приглушення гучності звуку FM-радіо і Bluetooth® та увімкнення мікрофонів сприйняття навколишнього звуку. Натисніть (1 с) двічі кнопку живлення, **[⏻]** щоб активувати функцію Push-To-Listen. Натисніть будь-яку кнопку, щоб вимкнути функцію Push-To-Listen.

## ПРОСЛУХОВУВАННЯ FM-РАДІО

**Пошук станції** (рис. 8)

Натисніть (1 с) кнопку меню **[M]**, щоб увійти в режим пошуку станції. Натисніть (1 с) кнопку **[+]** або **[-]**, щоб почати пошук. Частоту радіостанції буде підтверджено голосовим повідомленням\*\*.

**РОЗУМНА ПОРАДА.** Якщо натиснути (1 с) кнопку меню **[M]**, завжди буде вмикатись FM-радіо.

**ПРИМІТКА.** Прийом радіосигналу залежить від топографії та середовища, в якому ви перебуваєте. Якщо сигнал слабкий, при можливості спробуйте змінити місце перебування.

**Збереження станції** (рис. 9)

Натисніть (1 с) тричі кнопку меню **[M]**, пролунає голосове повідомлення «Store station» (Зберегти радіостанцію). Натисніть (1 с) кнопку **[+]** або **[-]** щоб вибрати позицію. Утримуйте (2 с) кнопку меню **[M]**, щоб зберегти станцію. Голосове повідомлення підтвердить «Confirmed» (Збережено).

**Попереднє встановлення станції** (рис. 10)

Натисніть (1 с) двічі кнопку меню **[M]**, щоб увійти в режим попереднього встановлення станції. Голосове повідомлення підтвердить «Preset station» (Попереднє встановлення станції). Натисніть (1 с) кнопку **[+]** або **[-]**, щоб знайти та вибрати станцію для попереднього встановлення. Частоту радіостанції буде підтверджено голосовим повідомленням.

## Технологія Bluetooth® Multipoint\*\*

Гарнітура підтримує функції Bluetooth® Multipoint. Використовуйте технологію Bluetooth® Multipoint, щоб підключити гарнітуру до двох пристроїв Bluetooth® одночасно. Залежно від типу підключених пристроїв Bluetooth® та їх поточного функціонування гарнітура контролює пристрої Bluetooth® по-різному. Гарнітура визначає пріоритети та координує роботу з підключених пристроїв Bluetooth®.

**Поєднання пристроїв Bluetooth®** (рис. 2, рис. 5)

Під час першого увімкнення гарнітури вона автоматично переходить у режим поєднання. Голосове повідомлення підтверджує «Bluetooth® pairing on» (Поєднання Bluetooth® увімкнено). У режим поєднання також можна перейти з меню. Це потрібно для поєднання другого пристрою (рис. 6).

Див. **Конфігурація гарнітури.**

Перевірте, щоб функцію Bluetooth® увімкнено на пристрої Bluetooth®. Знайдіть та виберіть «WS ALERT XP» або «WS ALERT XP1» на гарнітурі Bluetooth®. Голосове повідомлення підтвердить завершення поєднання «Pairing complete» (Поєднання завершено) та «Connected» (Підключено).

**ПРИМІТКА.** Процес поєднання можна зупинити, утримуючи (2 с) кнопку Bluetooth® **[⌘]** (рис. 7).

**ПРИМІТКА.** Тільки один з двох поєднаних пристроїв може бути рацією\*\*. Гарнітура підтримує роботу рації тільки за допомогою протоколу Push-to-Talk («натисніть, щоб розмовляти») 3M™ PELTOR™. Якщо у вас виникли запитання, зверніться до місцевого дистриб'ютора.

**ПРИМІТКА.** Після успішного поєднання третього пристрою Bluetooth® один з попередніх поєднаних пристроїв видаляється з гарнітури. Якщо підключений один з пристроїв, не підключений пристрій видаляється. Інакше видаляється перший поєднаний пристрій\*\*.

## ПОВТОРНЕ ПІДКЛЮЧЕННЯ ПРИСТРОЇВ BLUETOOTH®

Після увімкнення гарнітури вона намагається повторно підключитись до всіх поєднаних пристроїв протягом 5 хвилин. Голосове повідомлення підтвердить підключення: «Connected» (Підключено).

**ПРИМІТКА.** Якщо зв'язок втрачено, гарнітура намагатиметься відновити з'єднання протягом 30 секунд. Голосове повідомлення проінформує про втрату зв'язку «Disconnect» (Відключено).



**Підключення та функціонування одного телефону.  
Підключення та функціонування двох телефонів \*\***  
(див. рис. 7).

Кнопка Bluetooth®	Стан	Дія
Натискання кнопки	Режим простою	Керування голосом <i>Відтворення**</i>
	Потокова передача	Керування голосом <i>Пауза**</i>
	Вхідний виклик	Відповідь
	Вихідний виклик / Поточне з'єднання	Завершення виклику
	<i>Виконується виклик з першого телефону, вхідний виклик на другий телефон**</i>	<i>Завершити поточний виклик, прийняти вхідний виклик**</i>
Утримування кнопки	Режим простою / Потокова передача	Подзвонити на останній набраний номер <i>Керування голосом на останньому поєднаному пристрої**</i>
	Вхідний виклик	Відхилити
	Виконується виклик	Перемкнути виклик між телефоном/ гарнітурою
	<i>Виконується виклик з першого телефону, вхідний виклик на другий телефон**</i>	Відхилити вхідний виклик

**Підключено до рації.  
Підключено до рації та телефону \*\*.  
Використання рації (див. рис. 7).**

Кнопка Bluetooth®	Стан	Дія
Натиснути	Режим простою / Потокова передача	Розпочати передачу через рацію
Відключити	Процес передачі через рацію	Зупинити передачу через рацію

**Підключено до телефону та рації \*\*.  
Використання телефону \*\* (див. рис. 7).**

Кнопка Bluetooth®	Стан	Дія
Натискання кнопки	Вхідний виклик	Відповідь
	Вихідний виклик / Поточне з'єднання	Завершення виклику
	Поточний прийом на рацію та вхідний виклик	Відповідь
	Поточний виклик по телефону та прийом на рацію	Завершення виклику
Утримування кнопки	Вхідний виклик	Відхилити
	Виконується виклик	Перемкнути виклик між телефоном/ гарнітурою

**ПРИМІТКА.** Під час підключення до рації ви не можете керувати пристроєм відтворення звуку з гарнітури \*\*. **ПРИМІТКА.** Під час поточного телефонного виклику ви отримаєте сигнал з двох гудків про вхідний виклик на рацію. Щоб переключитися на вхідний виклик рації, натисніть (1 с) кнопку Bluetooth® [ \* ], щоб завершити виклик. Натисніть (1 с) кнопку Bluetooth® [ \* ] ще раз, щоб прослухати рацію, або зачекайте на наступне вхідне повідомлення рації \*\*.

**ПРИМІТКА.** Щоб підтримувати функцію заглушення шумів, мікрофон потрібно розмістити дуже близько до рота (до 3 мм)G:1. **ЦІКАВІ ФАКТИ.** Гарнітура підтримує потокову передачу сигналу Bluetooth® A2DP 1.3 з різних додатків або з медіаплеєру телефону.

**ЦІКАВІ ФАКТИ.** Пристрій відтворення звуку автоматично зупиняється у разі виклику або повідомлення на рацію \*\*. Після завершення виклику/повідомлення відтворення звуку відновлюється автоматично.

**РОЗУМНА ПОРАДА.** Якщо налаштування гарнітури скинути до заводських, то вона автоматично переходить в режим поєднання під час наступного вмикання.

**Bluetooth® 4.2**  
Bluetooth® — це глобальний стандарт бездротового зв'язку, який з'єднує пристрої один з одним на певній відстані. Гарнітура та телефон, динамік та ПК до смартфона і т. д. Більше інформації наведено на сайті [www.bluetooth.com](http://www.bluetooth.com).  
Профілі Bluetooth® HSP 1.2, HFP 1.6, A2DP 1.3, AVRCP 1.6. Більше інформації наведено на сторінці <https://www.bluetooth.org/tpg/listings.cfm>.

## КОНФІГУРАЦІЯ ГАРНІТУРИ (рис. 11)

Утримуйте (2 с) кнопку меню [M], щоб увійти в меню конфігурації. Голосове повідомлення підтвердить «Меню» (Menu). Натисніть (1 с) кнопку меню [M] для навігації по меню. Голосове повідомлення підтвердить кожний перехід по меню. Натисніть (1 с) кнопку [+] або [-], щоб підключити/відключити/змінити налаштування. У меню налаштувань доступні такі функції.

### 1. Bluetooth® pairing (Поєднання Bluetooth®) (рис. 6)

Після голосового повідомлення «Bluetooth® pairing» (Поєднання) натисніть кнопку (1 с) [+], щоб розпочати поєднання. Натисніть (1 с) кнопку [-], щоб зупинити поєднання. Голосове повідомлення підтвердить «Bluetooth® pairing on» (Поєднання Bluetooth® увімкнено). Знайдіть та виберіть «WS ALERT XR» або «WS ALERT XR» на гарнітурі Bluetooth®. Голосове повідомлення підтвердить завершення поєднання «Pairing complete» (Поєднання завершено) та «Connected» (Підключено). Натисніть (1 с) кнопку [-], щоб зупинити поєднання. Голосове повідомлення сповістить «Pairing off» (Поєднання вимкнено).

### 2. Bass boost (Посилення басів)

Посилення басів додає більш повного звучання басів у потоковій передачі музики. Натисніть (1 с) кнопку [+] або [-], щоб увімкнути/вимкнути посилення басів.

### 3. Surround balance (Баланс об'ємного звуку)

Натисніть (1 с) кнопку [-], щоб підсилити ліву сторону та зменшити праву сторону. Натисніть (1 с) кнопку [+], щоб підсилити праву сторону та зменшити ліву сторону. Голосове повідомлення сповістить про центрування балансу об'ємного звуку, «Center» (Відцентровано).

### 4. Surround equalizer (Еквалайзер об'ємного звучання)

Еквалайзер об'ємного звучання змінює частотну характеристику об'ємного звуку. Натисніть (1 с) кнопку [-] або [+], щоб змінити рівні еквалайзера об'ємного звучання, «Низький — Звичайний — Високий — Дуже високий».

### 5. Sidetone volume (Гучність самопрослуховування)

Самопрослуховування — це звуковий зворотній зв'язок з користувачем гарнітури під час розмови. Натисніть (1 с) кнопку [-] або [+], щоб змінити гучність самопрослуховування, «Вимк. — Низька — Звичайна — Висока».

### 6. Battery type (Тип батареї живлення)

Натисніть (1 с) кнопку [-] або [+], щоб змінити тип батареї живлення на акумуляторну або лужну.

### 7. Reset to factory default (Скидання налаштувань до заводських значень) (рис. 12)

Натисніть (1 с) кнопку [-] або [+], а потім утримуйте (2 с) кнопку меню [M]. Дотримуйтесь вказівок голосового повідомлення.

## ВИРІШЕННЯ ПРОБЛЕМ

### Проблема з прийомом сигналу FM-радіо.

Переконайтеся, що батареї нові або повністю заряджені. Прийом радіосигналу залежить від топографії та середовища, в якому ви перебуваєте. Якщо сигнал слабкий, спробуйте змінити місце перебування.

### Проблема з підключенням Bluetooth®.

1. Переконайтеся, що батареї нові або повністю заряджені.
2. Видаліть всі пристрої Bluetooth®, синхронізовані з вашим телефоном.
3. Перезавантажте телефон (увімкніть/вимкніть телефон).
4. Скиньте налаштування гарнітури до заводських.
5. Поєднайте гарнітуру з телефоном.
6. Якщо проблема не зникає, спробуйте приєднати інший телефон.

### Присутні звуки тріскання під час потокової передачі сигналу/телефонного дзвінка.

Bluetooth® — це технологія радіозв'язку, яка є чутливою до об'єктів, що знаходяться між гарнітурою та пристроєм, до якого вона підключена. У зоні прямої видимості (тобто без стін тощо) відстань між гарнітурою та підключеним пристроєм має складати до 10 метрів. Навіть розташування телефону близько до тіла може мати суттєве значення.

## ОЧИЩЕННЯ ТА ДОГЛЯД

Для очищення зовнішнього покриття, головної дужки та амбушурів використовуйте тканину, змочену теплою водою з додаванням мила.

### ПРИМІТКА. НЕ занурюйте засіб захисту органів слуху у воду.

У разі намокання засобу захисту органів слуху через дощ або піт виверніть протишумні навушники навиворіт, змініть амбушури та спінени вкладиші, та залиште їх висохати впродовж 24 годин, перш ніж зібрати знову. Амбушури та спінени вкладиші можуть зношуватися по мірі використання, тому їх необхідно регулярно перевіряти на наявність тріщин або інших пошкоджень. У разі регулярного використання компанія 3M рекомендує щонайменше двічі на рік замінювати спінени вкладиші та амбушури для забезпечення належного послаблення шуму, гігієни та комфорту. У разі пошкодження амбушурів їх необхідно замінити. Див. розділ «Запасні частини» нижче.

## ЗНЯТТЯ ТА ЗАМІНА АМБУШУРІВ

**F:1** Щоб витягнути амбушури, просуньте пальці під внутрішні краї амбушурів та потягніть їх.

**F:2** Витягніть спінени вкладиші та вставте нові спінени вкладиші.

**F:3** Притисніть один бік амбушура до паза чашки та натисніть на протилежний бік, поки амбушур не стане на місце.

## УМОВИ ВИКОРИСТАННЯ ТА ЗБЕРІГАННЯ

- Перед зберіганням виробу батареї необхідно вийняти.
- Не зберігайте засіб захисту органів слуху за температури вище +55 °C (наприклад, під лобовим/заднім склом автомобіля або на підвіконні) чи за температури нижче –20 °C.
- Не використовуйте засіб захисту органів слуху за температури вище +55 °C чи нижче –20 °C.

## ЗАПАСНІ ЧАСТИНИ ТА АКСЕСУАРИ

### Гігієнічний набір 3M™ PELTOR™ HY82

Змінний гігієнічний набір. Замінійте компоненти щонайменше двічі на рік, щоб забезпечити надійне послаблення звуку, гігієнічність і зручність користування.

### Одноразові захисні елементи 3M™ PELTOR™ HY100A

Одноразові захисні елементи, що легко надягаються на вушні амбушури.

### Захисний елемент мікрофону 3M™ PELTOR™ HYM1000

### Вітрозахисний щиток для мікрофонів типу 3M™ PELTOR™ M995/2

### Блок живлення з гніздом USB 3M™ PELTOR™ FR08 ПРИМІТКА. Використовуйте тільки зарядний пристрій FR09.

### Зарядний пристрій з гніздом USB 3M™ PELTOR™ FR09 EU

### Акумуляторні батареї AA 3M™ PELTOR™ LR6NM

## ГАРАНТІЯ ТА ОБМЕЖЕННЯ

### ВІДПОВІДАЛЬНОСТІ

**ГАРАНТІЯ:** у випадку, якщо будь-який виріб відділення засобів індивідуального захисту 3M буде визнаний таким, що має дефекти матеріалу, якості виготовлення або не відповідає будь-якій прямій гарантії для конкретної мети, єдиним обов'язком 3M та вашим виключним способом компенсації повинен бути, за вибором 3M, ремонт, заміна або повернення вартості покупки таких частин або виробів після своєчасного повідомлення щодо проблеми та обґрунтування того, що виріб зберігався, обслуговувався та використовувався відповідно до письмових інструкцій 3M. **ОКРІМ ВИПАДКІВ, КОЛИ ЗАБОРОНЕНО ЗАКОНОДАВСТВОМ, ДАНА ГАРАНТІЯ Є ВИКЛЮЧНОЮ ТА ЗАМІНЯЄ БУДЬ-ЯКУ ПРЯМУ АБО НЕПРЯМУ ГАРАНТІЮ ТОВАРНОЇ ЯКОСТІ, ПРИДАТНОСТІ ДЛЯ ВИКОРИСТАННЯ ЗА ПЕВНИМ ПРИЗНАЧЕННЯМ АБО ІНШУ ГАРАНТІЮ ЯКОСТІ, ЧИ ТІ, ЩО ЗУМОВЛЕНІ ЗВИЧАЙНОЮ ПРАКТИКОЮ ВЕДЕННЯ ДІЛОВИХ ОПЕРАЦІЙ, МИТНИМИ АБО ТОРГОВИМИ ЗВИЧАЙКАМИ, ОКРІМ ПРАВА ВЛАСНОСТІ ТА З МЕТОЮ ЗАПОБІГАННЯ ПОРУШЕННЮ ПАТЕНТНОГО ПРАВА:** відповідно до цієї гарантії компанія 3M не має жодних зобов'язань щодо будь-якого виробу, який вийшов із ладу у зв'язку з неналежним або неправильним зберіганням, поведінням чи обслуговуванням; недотриманням інструкції з використання; модифікації або пошкодження виробу в результаті нещасного випадку, недбалості або неправильного використання.

**ОБМЕЖЕННЯ ВІДПОВІДАЛЬНОСТІ:** ОКРІМ ВИПАДКІВ, КОЛИ ЗАБОРОНЕНО ЗАКОНОДАВСТВОМ, 3M ЗА ЖОДНИХ ОБСТАВИН НЕ НЕСЕ ВІДПОВІДАЛЬНОСТІ ЗА БУДЬ-ЯКІ ПРЯМІ, НЕПРЯМІ, ОСОБЛИВИ, ДОДАТКОВІ ЧИ ПОБІЧНІ ВТРАТИ АБО ЗБИТКИ (У ТОМУ ЧИСЛІ ЗБИТКИ, ПОВ'ЯЗАНІ З НЕДООТРИМАННЯМ ПРИБУТКУ), ОБУМОВЛЕНІ ДАНИМ ВИРОБОМ, НЕЗАЛЕЖНО ВІД ЗАТВЕРДЖЕНОЇ ПРАВОВОЇ ТЕОРІЇ. ВИКЛАДЕНІ В ДАНОМУ ДОКУМЕНТІ ЗАСОБИ ВІДШКОДУВАННЯ ЗБИТКІВ Є ВИКЛЮЧНИМИ.

**ЗАБОРОНЕНО МОДИФІКУВАТИ ПРИСТРІЙ:** не можна виконувати модифікації цього пристрою без письмової згоди компанії 3M. Несанкціоновані модифікації можуть призвести до втрати гарантії та права користувача використовувати пристрій.

3M Australia  
Building A, 1 Rivett Road  
NORTH RYDE NSW 2113  
+61 (1) 800 024 464

3M Azerbaijan  
"BRIDGE Plaza" 4th floor  
12 Bakikhanov street.  
Baku AZ1065, Azerbaijan  
Tel: +994 12 404 5050

3M Belarus Representation Office  
Mogilevskaya str 18, office 4  
220007 Minsk  
+375 172 10 41 85

3M Belgium N.V. / S.A.  
Hermeslaan 7  
1831 Diegem  
+32 2 722 53 10

3M Representation Office Beograd  
Milutina Milankovica 23  
11070 Novi Beograd  
+381 11 3018459

3M Bulgaria Representation Office  
1715 Sofia, Mladost 4 Business Park, sgrada 4  
+359 2 960 19 11

3M China  
41/F, Maxdo Centre, No.8 Xing Yi Rd.,  
Hong Qiao Development Zone Shanghai,  
200336 China  
+86 021 22103047

3M Česko, spol. s r.o.  
V Parku 2343/24  
148 00 Praha 4  
Czech Republic  
+420 261 380 111

3M Deutschland GmbH  
Carl-Schurz-Str. 1  
41453 Neuss  
+49 2131 14 26 04

3M Denmark a/s  
Hannemanns Allé 53  
DK 2300 København S  
+45 43 48 01 00

3M (East) AG  
Podružnica v Ljubljani Cesta  
Cesta v Gorice 8,  
SI-1000 Ljubljana  
+386 1 2003 630

3M Eesti OÜ  
Pänu mnt. 158  
11317 Tallinn  
+372 6 115 900

3M Egypt  
Sofitel Tower, Corniche El-Nil St.  
19th Floor, Maadi, Cairo  
Egypt  
+202 525 9007

3M España S.L.  
C/ Juan Ignacio Luca de Tena  
19-25  
28027 Madrid  
+34 91 321 6281

3M France  
Bd de l'Oise  
95006 Cergy-Pontoise Cedex  
+33 0810 331300

3M Gulf Ltd.  
P.O. Box 20191  
Building 11, Third Floor, Dubai  
Internet City, Deira  
+ 971 4 367 0777

3M Hellas MEPE  
Κηφισίας 20,  
151 25 Μαρούσι  
+30 210 68 85 300

3M Hungária Kft.  
1138 Budapest  
Váci út 140.  
+31 1 270 7713

3M India Limited  
Corporate Office, Concorde Block, UB City,  
24 Vittal Mallya Road Bangalore - 560001  
+91 80 665 95 759

3M Ireland Limited  
The Iveagh Building  
The Park  
Carrickmines  
Dublin 18  
Ireland  
+353 1 800 320 500

3M Israel  
3M Israel.eps  
+972-9-961-5000

3M Italia S.p.A.  
Via Norberto Bobbio, 21  
20096 Pioltello (MI)  
+39 02 7035 1

3M Kazakhstan LLP  
17a Fovzin str., 3rd floor,  
Business Center "Koktem-2"  
KZ-050051 ALMATY  
+7 727 333 0000

3M Latvija SIA.  
K. Ulmaņa gatve 5  
Rīga, LV-1004  
+371 67 066 120

3M Lietuva  
A. Goštauto g. 40A  
LT-011128, Vilnius  
+370 5 216 07 80

3M Nederland B.V.  
Industrieweg 24  
2382 NW Zoeterwoude  
+31 71 5 450 450

3M New Zealand  
94 Apollo Drive  
Rosedale, Albany  
NORTH SHORE CITY AUCKLAND  
Phone: +64 0800 364 357

3M Norge A/S  
Avd. Verneprodukter  
Postboks 100  
2026 Skjetten  
+47 63 84 75 00

3M Pakistan (PVT) Ltd.  
Islamic Chamber of Commerce Building ST-2/A,  
Block 9, KDA Scheme 5,  
Clifton-Karachi 75600  
+ 92 21 111 22 55 36

3M (EAST) AG PODRUŽNICA RH  
Slavonska avenija 26/7  
10000 Zagreb  
+385 1 2499 750

3M Poland Sp. z o.o.  
Aleja Katowicka 117, Kajetany  
05-830 Nadarzyn  
+48 22 739 60 00

3M Portugal Lda  
Rua do Conde de Redondo 98  
1169-009 Lisboa  
+351 21 313 45 00

3M România  
Bucharest Business Park,  
Str. Menuetului 12, Cladirea D, et.3,  
013713 Bucharest  
+40 21 202 800

RUZAO "3M Russia"  
Krylatsky Hills Business Park,  
Krylatskaya st., 17, bldg. 3  
121614 Moscow  
+7 495 784 7474

3M Sanayi ve Ticaret A.S.  
Sehit Sinan Eroglu Cad.

Akel Is Merkezi No:6, A Blok  
Kavacik/ Beykoz  
34805 Istanbul – Turkei  
+90 216 538 07 77

3M Schweiz AG  
Eggstrasse 93, Postfach  
8803 Rüschiikon  
+41 1 724 92 21

3M Singapore Pte Ltd  
1 Yishun Avenue 7  
Singapore 768923  
(65) 6450 8888 (Yishun)

3M Slovensko s.r.o.  
Obchodné zastupiteľstvo  
Vajnorská 142, 831 04  
Bratislava, Slovensko  
+421 2 49 105 230

3M South Africa  
146a Kelvin Drive, Woodmead Sandton  
2128 Rivonia  
+27 011 806 2355

Suomen 3M Oy  
Keilaranta 6  
PL 600  
02151 ESPOO  
+358 9 525 21

3M Svenska AB  
Bollstanäsavägen 3  
191 89 Sollentuna  
+46 8 92 21 00

3M Taiwan  
3M Taiwan  
6F, NO. 95, Dunhua S. Rd.,  
Sec. 2 Taipei, Taiwan  
886 2 27049011

3M United Kingdom PLC  
3M Centre, Cain Road  
Bracknell, RG12 8HT  
+44 870 60 800 60

3M Österreich GmbH  
Brunner Feldstraße 63  
2380 Perchtoldsdorf  
+43 01 86686 0